

**HONDA**  
The Power of Dreams



МOMCB650F

Напечатано в России

CB650F

## РУКОВОДСТВО ПО ЭКСПЛУАТАЦИИ



RU

 **HONDA**

CB650F



Данное Руководство (вместе с Сервисной книжкой) является неотъемлемой частью мотоцикла и должно оставаться с ним во время всего периода эксплуатации.

Все сведения в данном Руководстве соответствуют состоянию выпускаемой продукции на дату подписания документа в печать. Honda Motor Co., Ltd. оставляет за собой право вносить изменения в конструкцию или спецификации изделия без каких-либо предупреждений или обязательств со своей стороны.

Любая часть данной публикации не может быть воспроизведена без письменного разрешения.

Внешний вид и характеристики транспортного средства, опубликованные на иллюстрациях к данному Руководству, могут отличаться от Вашей модели мотоцикла.

## Приветствие

Поздравляем с приобретением нового мотоцикла Honda.

Становясь владельцем мотоцикла Honda, Вы вливаетесь во всемирную счастливую семью клиентов, которые ценят компанию Honda за высокое качество производимой продукции.

Для обеспечения Вашей полной безопасности и удовольствия от управления данным мотоциклом:

- Внимательно прочитайте данное Руководство по эксплуатации.
- Неукоснительно соблюдайте все рекомендации и процедуры, изложенные в данном Руководстве.
- Особое внимание уделите информации о безопасности, содержащейся в данном Руководстве и на мотоцикле.

- Следующими кодами, указанными ниже, обозначаются страны и регионы поставки.

### Коды стран и регионов поставки:

Код	Страна/регион
RU, II RU	Российская Федерация, Украина

- \* Спецификации мотоцикла могут отличаться в зависимости от страны поставки.

## Несколько слов о безопасности

Ваша безопасность и безопасность окружающих исключительно важны. Как водитель мотоцикла, Вы ответственны как за собственную безопасность, так и за безопасность других участников дорожного движения.

Для того чтобы Вы принимали осознанные решения, в настоящем Руководстве размещены предупредительные сообщения и другая информация, касающаяся безопасности. Данная информация призвана предупредить об угрозах для здоровья и жизни как для Вас, так и для окружающих.

Конечно, невозможно предостеречь обо всех рисках, связанных с управлением или обслуживанием мотоцикла. Поэтому всегда сами проявляйте здравый смысл, осмотрительность и осторожность.

Важная информация, относящаяся к безопасности, будет встречаться Вам в различном виде, включая:

- Таблички безопасности на мотоцикле.
- Информацию, относящуюся к безопасности, перед которой помещен предупреждающий символ и одно из трех сигнальных слов: ОПАСНОСТЬ, ПРЕДУПРЕЖДЕНИЕ или ВНИМАНИЕ. Эти сигнальные слова означают следующее:

### **ОПАСНОСТЬ**

Вы **ПОГИБНЕТЕ** или **ПОЛУЧИТЕ ТЯЖЕЛЫЕ ТРАВМЫ**, если не будете следовать инструкциям.

### **ПРЕДУПРЕЖДЕНИЕ**

Вы можете **ПОГИБНУТЬ** или **ПОЛУЧИТЬ ТЯЖЕЛЫЕ ТРАВМЫ**, если не будете следовать инструкциям.

### **ВНИМАНИЕ**

Вы можете **ПОЛУЧИТЬ ТРАВМЫ**, если не будете следовать инструкциям.

**Другая важная информация по безопасности может быть оформлена следующими заголовками:**

**ПРИМЕЧАНИЕ** Эта информация поможет избежать повреждения мотоцикла и причинения ущерба чужой собственности и окружающей среде.

## Содержание

**Безопасность эксплуатации** стр. 2

**Управление и функции** стр. 18

**Техническое обслуживание** стр. 41

**Поиск и устранение неисправностей** стр. 82

**Информация** стр. 102

**Технические характеристики** стр. 117

**Алфавитный указатель** стр. 120

# БЕЗОПАСНОСТЬ ЭКСПЛУАТАЦИИ

В данном разделе содержится информация о мерах безопасности при эксплуатации Вашего мотоцикла. Соблюдая все указания и предостережения, изложенные в данном разделе, Вы обезопасите себя и своих пассажиров.

Меры обеспечения безопасности.....	3
Таблички-предупреждения.....	6
Важные предостережения.....	11
Меры предосторожности при вождении....	12
Дополнительное оборудование и модификация мотоцикла.....	16
Перевозка грузов.....	17

## Меры обеспечения безопасности

Соблюдение этих правил является крайне важным условием Вашей безопасности:

- Выполняйте все проверки и процедуры, описанные в данном Руководстве.
- Перед заправкой топливом остановите двигатель и следите, чтобы рядом не было источников искр и открытого пламени.
- Не запускайте двигатель в местах с ограниченной вентиляцией. Оксид углерода (СО, угарный газ), содержащийся в выхлопных газах, смертельно опасен для человека.

### Всегда надевайте шлем

Это доказанный факт: шлемы и специальная мотоэкипировка существенно снижают количество и тяжесть травм. Всегда пользуйтесь сертифицированным шлемом и мотоэкипировкой. ➤ стр.11

### Перед поездкой

Убедитесь, что Ваше самочувствие и состояние здоровья позволяют Вам садиться за руль.

Водитель и пассажир обязаны во время движения использовать сертифицированные шлемы и мотоэкипировку. Объясните своему пассажиру, что при езде он должен держаться за специальные ручки или за вашу талию, наклоняясь вместе с Вами на поворотах, и всегда держать ноги на подножках, даже если мотоцикл остановился.

### Не жалейте времени на практику

Даже если у Вас есть опыт вождения других мотоциклов, необходимо попрактиковаться в безопасном месте в управлении именно этого мотоцикла, чтобы привыкнуть к его поведению мотоцикла, размерам, весу, расположению и особенностям органов управления.

### Будьте осторожны во время езды

Всегда внимательно отслеживайте движение транспортных средств рядом с Вами. Не надейтесь на то, что другие водители видят Вас. Будьте готовы к экстренному торможению или маневрированию для ухода от столкновения.

*продолжение на следующей странице* 3

## Меры обеспечения безопасности

### Будьте заметны на дороге

Ваш мотоцикл должен быть хорошо виден на дороге. Надевайте одежду со светоотражающими элементами и занимайте такое положение на дороге, чтобы другие водители могли Вас увидеть, сигнализируйте перед поворотом или сменой полосы движения и при необходимости пользуйтесь звуковым сигналом.

### Передвигайтесь с безопасной скоростью

Независимо от установленных ограничений, скорость и манера движения должны отвечать Вашим собственным возможностям и условиям движения. Усталость и недостаток внимания ухудшают Вашу способность адекватно оценивать ситуацию, а как результат — безопасность.

### Никогда не ездите в нетрезвом виде

Алкоголь и езда на мотоцикле несовместимы. Даже небольшая доза алкоголя существенно снижает способность реагировать на изменения дорожной обстановки и ухудшает реакцию.

Ни при каких обстоятельствах не садитесь за руль и не позволяйте водить своим друзьям в нетрезвом состоянии.

### Следите за состоянием Вашего мотоцикла

Очень важно содержать мотоцикл в полностью исправном техническом состоянии, обеспечивающем необходимую безопасность его эксплуатации. Проверяйте Ваш мотоцикл перед каждой поездкой и вовремя осуществляйте все рекомендуемые работы по техническому обслуживанию. Не превышайте максимальную грузоподъемность (☛стр. 17), не вносите изменения в конструкцию мотоцикла и не устанавливайте аксессуары, которые могут повлиять на безопасность управления (☛стр. 16).

### Если Вы стали участником ДТП

Главным приоритетом является жизнь и здоровье людей. Если в результате аварии Вы или кто-то еще получили травмы, оцените степень тяжести травм и решите, есть ли возможность



продолжать движение. При необходимости вызовите скорую помощь. Если пострадали другие люди или транспортные средства, соблюдайте действующее местное законодательство, касающееся поведения в таких ситуациях.

Если Ваше состояние позволяет продолжить движение, то, прежде чем ехать, проверьте состояние Вашего мотоцикла. Если двигатель не заглох, выключите его. Проверьте, нет ли утечек жидкостей. Проверьте надежность затяжки резьбовых соединений, а также органы управления, тормоза и колеса. Двигайтесь медленно, соблюдая осторожность. Ваш мотоцикл мог получить повреждения, которые проявляются не сразу. Как можно скорее доставьте мотоцикл в сервисный центр официального дилера Honda для проверки.

### Опасность отравления оксидом углерода

Отработанные газы двигателя содержат ядовитый монооксид углерода (угарный газ —

CO). Вдыхание оксида углерода может привести к потере сознания и смерти.

При работе двигателя в закрытом или даже в частично закрытом помещении воздух может содержать опасную концентрацию оксида углерода. Никогда не держите двигатель работающим в гараже или других помещениях.

### ПРЕДУПРЕЖДЕНИЕ

Моноксид углерода является токсичным газом. Вдыхание монооксида углерода вызывает потерю сознания и может привести к летальному исходу.

Остерегайтесь находиться в закрытом, непрветриваемом помещении или производить работы, при которых Вы вынуждены дышать воздухом, содержащим оксид углерода.

## Таблички-предупреждения

Ниже приведены расшифровки значений пиктограмм. Некоторые из этих наклеек предупреждают Вас о потенциальной опасности получения серьезных травм. Другие предоставляют важную информацию о безопасности. Внимательно изучите содержание данных табличек и наклеек, и никогда не удаляйте их.

Если таблички или наклейки отклеились, или текст на них стал трудночитаем, обратитесь к дилеру компании Honda для их замены.

На каждой из них нанесен специальный символ. Расшифровки значений пиктограмм и наклеек даны ниже.



Внимательно прочитайте соответствующие указания и предостережения данного Руководства по эксплуатации.



Внимательно ознакомьтесь с руководством по ремонту. В целях безопасности рекомендуется доверить выполнение сервисных операций авторизованному дилеру Honda.

### **ОПАСНОСТЬ (на КРАСНОМ фоне)**

Вы **ПОГИБНЕТЕ** или **ПОЛУЧИТЕ ТЯЖЕЛЫЕ ТРАВМЫ**, если не будете следовать инструкциям.

### **ПРЕДУПРЕЖДЕНИЕ (на ОРАНЖЕВОМ фоне)**

Вы можете **ПОГИБНУТЬ** или **ПОЛУЧИТЬ ТЯЖЕЛЫЕ ТРАВМЫ**, если не будете следовать инструкциям.

### **ВНИМАНИЕ (на ЖЕЛТОМ фоне)**

Вы можете **ПОЛУЧИТЬ ТРАВМЫ**, если не будете следовать инструкциям.





### ТАБЛИЧКА НА АККУМУЛЯТОРНОЙ БАТАРЕЕ: ОПАСНОСТЬ!

- Не приближайте к аккумуляторной батарее источники открытого пламени или искр. Аккумуляторная батарея выделяет горючий газ, который может стать причиной взрыва.
- При работе с аккумуляторной батареей всегда надевайте защитные очки и резиновые перчатки, иначе Вы можете получить химические ожоги или лишиться зрения при контакте с электролитом.
- Не позволяйте детям и другим людям прикасаться к аккумуляторной батарее, если они не понимают опасности, связанной с ней или не умеют с ней обращаться.
- Аккумуляторная батарея содержит серную кислоту (электролит), которая является чрезвычайно ядовитым веществом. При попадании электролита на кожу или в глаза Вы можете получить химические ожоги или лишиться зрения.
- Внимательно прочитайте данное Руководство и убедитесь, что понимаете его, прежде чем начинать работу с аккумуляторной батареей. Пренебрежение данными правилами может привести к травмам и повреждению мотоцикла.
- Запрещается использовать аккумуляторную батарею при низком уровне электролита. Это может привести к взрыву аккумуляторной батареи и тяжелым травмам.

*продолжение на следующей странице* 7

## Таблички-предупреждения



### ТАБЛИЧКА НА КРЫШКЕ РАДИАТОРА:

#### ОПАСНОСТЬ!

НЕ ОТКРЫВАТЬ, КОГДА ДВИГАТЕЛЬ ГОРЯЧИЙ.

Высокая температура: риск ожогов кожи.

Редукционный клапан открывается при давлении в **1,1 кГс/см<sup>2</sup>**.



### Наклейка на заднем амортизаторе:

ЗАПОЛНЕНО ГАЗОМ ПОД ДАВЛЕНИЕМ

Не разбирать. Не нагревать.

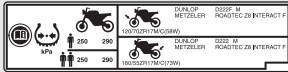

### НАКЛЕЙКА С ИНФОРМАЦИЕЙ О ШИНАХ:

Давление воздуха в холодных шинах:

[Только водитель]

Передняя **250 кПа (2,50 кгс/см<sup>2</sup>, 36 psi)**

Задняя **290 кПа (2,90 кгс/см<sup>2</sup>, 42 psi)**

[Водитель и пассажир]

Передняя **250 кПа (2,50 кгс/см<sup>2</sup>, 36 psi)**

Задняя **290 кПа (2,90 кгс/см<sup>2</sup>, 42 psi)**

Размер шины:

Передняя **120/70ZR17M/C (58W)**

Задняя **180/55ZR17M/C (73W)**

Марка шин: DUNLOP METZELER

Передняя **D222F M ROADTEC Z8 INTERACT F**

Задняя **D222M ROADTEC Z8 INTERACT F**

## Таблички-предупреждения



### Наклейка напоминания об опасности:

Для Вашей безопасности всегда надевайте мотоциклетный шлем и защитную одежду.

### Рекомендуемое топливо:

Только неэтилированный автомобильный бензин.



### Наклейка с информацией о приводной цепи:

Следите за тем, чтобы приводная цепь всегда была правильно натянута и смазана.

Прогиб цепи после натяжения: **25–35 мм**

## Важные предостережения

- Будьте внимательны и осторожны во время езды. Всегда держите руки на руле, а ноги на подножках.
- Во время движения пассажир должен держаться руками за ручки, а ноги ставить на подножки.
- Всегда помните о безопасности пассажира и других участников дорожного движения.

### Мотоэкипировка

Вы и Ваш пассажир должны обязательно надевать мотоциклетные шлемы с защитой глаз, а также мотоэкипировку или защитную одежду со светоотражающими вставками. Одежда должна быть безопасной и соответствовать погодным и дорожным условиям.

#### Шлем

Сертифицированный в соответствии со стандартами безопасности, хорошо заметный, соответствующий Вашему размеру.

- Шлем должен быть удобным и плотно сидеть на голове с застегнутым ремешком.

- Шлем должен иметь прозрачное, не искажающее видимость забрало, или иную защиту для глаз.



### ПРЕДУПРЕЖДЕНИЕ

Отсутствие шлема повышает риск серьезной травмы или летального исхода в случае ДТП. Водитель и пассажир во время движения должны быть в шлемах и мотоэкипировке.

#### Перчатки

Полнопалые кожаные с высокой стойкостью к истиранию.

#### Ботинки или мотоботы

Прочные мотоботы или ботинки с подошвой, препятствующей скольжению, и с защитой лодыжек.

#### Куртка и штаны

Хорошо заметная куртка с длинными рукавами и защитными элементами и прочные мотоштаны (или мотокомбинезон).

## Меры предосторожности при вождении

### Период обкатки

На протяжении первых 500 км пробега нового мотоцикла рекомендуется соблюдать указанные ниже ограничения и рекомендации, чтобы обеспечить мотоциклу надежность и сохранение рабочих характеристик в дальнейшей эксплуатации.

- Избегайте резких разгонов и не трогайтесь с места с полностью открытой дроссельной заслонкой.
- Избегайте резких торможений и быстрого переключения передач.
- Езьте спокойно и обдуманно.

### Тормоза

Соблюдайте следующие рекомендации:

- Избегайте резких торможений и быстрого переключения на пониженную передачу.
  - ▶ Резкое торможение может существенно ухудшить устойчивость мотоцикла.
  - ▶ По возможности заблаговременно уменьшайте скорость перед поворотом, чтобы предотвратить занос.
- Будьте особо внимательны на скользкой дороге.
  - ▶ Скользкая или влажная поверхность повышает риск блокирования колес и увеличивает тормозной путь.
- Избегайте длительного торможения.
  - ▶ Оно может стать причиной перегрева тормозных механизмов и снизить эффективность их работы. Используйте торможение двигателем совместно с прерывистым использованием тормозов для максимального эффективного замедления движения мотоцикла.



## Меры предосторожности при вождении

### ■ Антиблокировочная система (ABS)

Ваш мотоцикл оборудован антиблокировочной системой (ABS), которая предотвращает полное блокирование колес и помогает избежать непредвзятого движения в случае резкого торможения.

- Антиблокировочная система не сокращает тормозной путь. При определенных обстоятельствах тормозной путь может быть даже длиннее, чем у мотоцикла без ABS.
- Антиблокировочная система не функционирует на скоростях менее 10 км/ч.
- При срабатывании ABS на рычаге или педали тормоза может ощущаться сопротивление. Это нормальное явление.
- Всегда используйте только рекомендуемые шины, чтобы обеспечить корректную работу антиблокировочной системы.

### ■ Торможение двигателем

Торможение двигателем при отпущенной рукоятке акселератора помогает замедлить Ваш мотоцикл. Для более эффективного снижения скорости по мере замедления переключайтесь на пониженные передачи. Используйте торможение двигателем совместно с прерывистым использованием тормозов для замедления мотоцикла на затяжных спусках.

### ■ Езда в дождливую погоду

Поверхность дороги при намокании становится скользкой, кроме того, мокрые тормозные механизмы менее эффективны, чем сухие. Будьте предельно внимательны при торможении на мокрой дороге.

Если тормоза намокли, просушите их, притормозив несколько раз на небольшой скорости.

## Меры предосторожности при вождении

### Стоянка

- Устанавливайте мотоцикл на ровной горизонтальной площадке.
- Паркуя мотоцикл на склоне или неровной поверхности, устанавливайте его так, чтобы он не мог сдвинуться или упасть.
- Убедитесь, что нагретые части мотоцикла не контактируют с горючими материалами.
- Не прикасайтесь к двигателю, выхлопной трубе с глушителем, тормозам и другим нагретым агрегатам, пока они не остынут.
- Чтобы снизить вероятность угона Вашего мотоцикла, всегда запирайте рулевую колонку и забирайте с собой ключ, когда оставляете мотоцикл без присмотра.
- Рекомендуется использовать дополнительное противоугонное устройство.

### Постановка мотоцикла на боковой упор

1. Остановите двигатель.
2. Толкните боковой упор вниз.
3. Медленно наклоните мотоцикл влево, пока он полностью не обопрется на упор.
4. Поверните руль влево до упора.
  - ▶ Если Вы повернете руль вправо, устойчивость мотоцикла снизится, и это может привести к падению.
5. Установите ключ в замке зажигания в положение LOCK и выньте его из замка. ➤ стр.35

### Заправка топливом и выбор топлива

Для защиты двигателя и каталитического нейтрализатора Вашего мотоцикла соблюдайте следующие рекомендации:

- Применяйте только неэтилированный бензин.
- Используйте только топливо с рекомендуемым октановым числом. Использование топлива с более низким октановым числом может привести к снижению мощности двигателя.
- Не используйте топливо с высоким содержанием спирта. ➔ стр. 106
- Запрещается использовать загрязненный бензин или смесь бензина с маслом.
- Не допускайте попадания в топливный бак грязи, пыли или воды.

## Дополнительное оборудование и модификация мотоцикла

Мы настоятельно не рекомендуем Вам использовать дополнительное оборудование, которое не было специально разработано компанией Honda для Вашего мотоцикла, равно как и вносить изменения в конструкцию мотоцикла. В противном случае мотоцикл может стать небезопасным. Изменение конструкции мотоцикла также может привести к отмене действия гарантии производителя на данный мотоцикл, кроме того, внесенные изменения могут сделать незаконным использование мотоцикла на дорогах общего пользования. Прежде чем установить какое-либо дополнительное оборудование на Ваш мотоцикл, убедитесь, что оно безопасно и соответствует требованиям законодательства.



### **ПРЕДУПРЕЖДЕНИЕ**

Несоответствующие аксессуары или модификации могут привести к аварийной ситуации с тяжелыми последствиями или летальным исходом.

Соблюдайте все указания относительно дополнительного оборудования, изложенные в данном Руководстве.

Запрещается эксплуатировать мотоцикл с прицепом или коляской. Конструкция Вашего мотоцикла не предусматривает эксплуатации с прицепом или коляской, и их использование серьезно нарушит управляемость мотоцикла.

## Перевозка грузов

- Перегрузка мотоцикла ухудшает его управляемость, эффективность торможения и устойчивость. Всегда поддерживайте безопасную скорость мотоцикла, соответствующую массе перевозимого на нем груза.
- Не превышайте установленное ограничение по массе груза.
  - ▣ **Максимальная допустимая нагрузка/ Максимальная масса груза** стр. 117
- Равномерно расположите груз так, чтобы он находился как можно ближе к центру масс мотоцикла, и надежно зафиксируйте его.
- Не размещайте груз возле глушителя и не загромождайте грузом приборы освещения.



### **ПРЕДУПРЕЖДЕНИЕ**

Перегрузка транспортного средства или неправильное размещение груза может привести к аварии с серьезными последствиями, травмами или смертельным исходом.

Необходимо строго соблюдать ограничения по весу груза и неукоснительно выполнять рекомендации данного Руководства.

# Расположение узлов и компонентов





# Приборная панель



## Проверка работы приборов

При повороте ключа зажигания в положение ON (ВКЛ) все сегменты цифрового дисплея включатся на несколько секунд. Если какой-либо элемент дисплея не включается в установленном режиме, обратитесь к официальному дилеру Honda для проведения проверки.



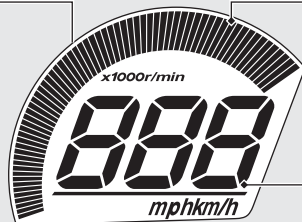

### Тахометр

#### ПРИМЕЧАНИЕ

Следите, чтобы показатели тахометра не доходили до уровня «красной» зоны. Превышение максимально допустимой частоты вращения коленчатого вала отрицательно сказывается на ресурсе двигателя.

### Спидометр

### Указатель уровня топлива

Остаток топлива в баке, когда мигает первый сегмент («E»): 4,0 литра.



В то же время дисплей переключится на показатели расхода резерва топлива. ➡ стр. 25

Если указатель постоянно мигает или выключается: ➡ стр. 87



### Часы (12-часовой режим)

Настройка часов: ➡ стр. 28

## Приборная панель (продолжение)





Одометр [TOTAL], счетчики пробега за поездку [A/B], указатели мгновенного и среднего расхода топлива.

Кнопкой [SEL] Вы можете переключать этот сегмент дисплея между одометром, счетчиками пробега «А» и «В», указателями мгновенного и среднего расхода топлива.

▶ Чтобы сбросить показатели счетчика пробега за поездку: стр. 24



Средний расход топлива высчитывается по данным счетчика пробега «А».

- **Мгновенный расход топлива:**  
Показывает текущий расход топлива. Если скорость движения меньше 7 км/год, дисплей показывает «---.---». Если дисплей показывает «---.---» в других случаях, обратитесь к официальному дилеру Honda.
  - **Средний расход топлива:**  
Показывает среднее потребление топлива с момента последнего сброса счетчика «А». Если дисплей показывает «---.---», обратитесь к официальному дилеру Honda.
  - **Общий расход топлива:**  
Показывает общий объем потребленного топлива с момента последнего сброса счетчика «А». Если дисплей показывает «---.---», обратитесь к официальному дилеру Honda.
  - **Расход резерва топлива:**  
Когда аварийный выключатель двигателя находится в положении  (OFF), дисплей показывает «---.---». Если дисплей показывает «---.---» в других случаях, обратитесь к официальному дилеру Honda.
- ▶ **Как сбросить показания счетчиков пробега за поездку, среднего и общего расхода топлива:**  стр. 24

## Приборная панель *(продолжение)*

Чтобы сбросить показания счетчиков пробега за поездку, среднего и общего расхода топлива:

- 1 Чтобы сбросить показания счетчика пробега за поездку «А», счетчиков общего и среднего расхода топлива, выведите их на дисплей, а затем нажмите и удерживайте кнопку **[SET]**.



- 2 Когда все приборы сброшены, дисплей показывает «0,0» в каждом из режимов.



- 3 После этого дисплей перейдет в последний выбранный режим.



- 4 Чтобы сбросить показания счетчика пробега «В», выведите его на дисплей и удерживайте кнопку **[SET]**.

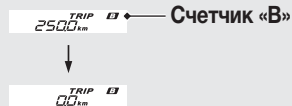

Вы можете также настроить автоматический сброс счетчиков пробега за поездку «А», среднего и общего расхода топлива после заправки топливного бака свыше резервного объема и проезда более 0,1 км.

Чтобы включить или выключить автоматический сброс показателей после заправки: стр. 29

### Счетчик расхода резерва топлива

Данный режим включается автоматически, когда начинает мигать первый сегмент («E») указателя уровня топлива. Как можно скорее заправьте топливный бак.

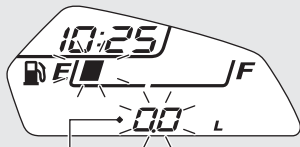

Счетчик расхода резерва топлива

- Когда включается индикатор расхода резерва топлива, нижний сегмент дисплея показывает «0,0».
- ▶ Когда объем потребленного резерва топлива превышает 2,1 л, показатели мигают чаще.
- ▶ Если Вы переключите дисплей на одометр, счетчик пробега за поездку, указатель мгновенного или среднего расхода топлива, объема потребленного топлива и т.д. **← стр. 22**, дисплей автоматически вернется к индикатору расхода резерва топлива, если Вы не нажмете ни одной кнопки в течение 10 сек.

Дисплей автоматически вернется к штатному режиму индикации, когда Вы проедете приблизительно 100 м после заправки топливного бака свыше резервного объема.

## Приборная панель *(продолжение)*

### Настройка дисплея

В режиме настройки дисплей последовательно показывает следующие параметры:

- Формат времени.
- Настройка часов
- Яркость подсветки дисплея.
- Автоматический сброс счетчика пробега за поездку «А», среднего расхода топлива и потребленного топлива после заправки топливного бака.
- Индикатор иммобилайзера (HISS).
- Изменение единиц измерения скорости и расстояния.
- Изменение единиц измерения расхода топлива.

➡ Нажмите и удерживайте кнопки **[SEL]** и **[SET]**.

⇨ Нажмите кнопку **[SET]**.

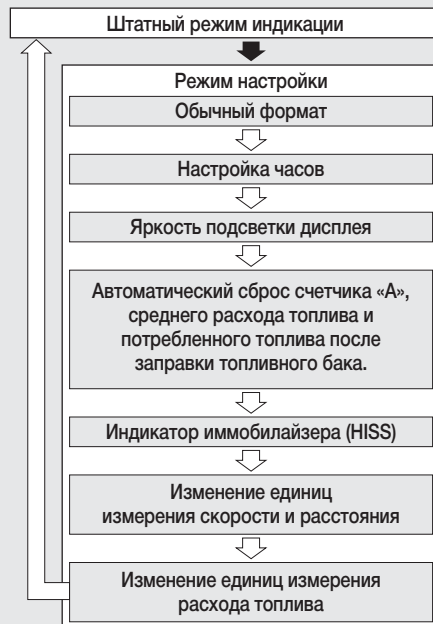

Дисплей переходит из режима настройки в штатный режим индикации, если:

- Вы не нажали ни одной кнопки в течение 30 сек.;
- Вы повернули ключ зажигания в положение OFF, а потом — снова в ON.

### Формат времени:

Вы можете включить 12-часовой или 24-часовой режим часов.

- 1 Установите ключ зажигания в положение ON (ВКЛ).
- 2 Нажмите и удерживайте кнопки **[SEL]** и **[SET]**, пока показатели часов на дисплее начнут мигать.



- 3 Нажмите кнопку **[SEL]**, чтобы изменить формат времени.



- 4 Нажмите кнопку **[SET]**, чтобы сохранить выбранный режим и перейти к настройкам часов.

## Приборная панель *(продолжение)*

### Настройка часов:

- 1 Несколько раз нажмите кнопку **[SEL]**, пока дисплей не покажет нужные минуты текущего времени.

► Чтобы быстро изменить показатели часов, нажмите и удерживайте данную кнопку.



- 2 Нажмите кнопку **[SET]**. Показатели минут на дисплее начнут мигать.



- 3 Несколько раз нажмите кнопку **[SEL]**, пока дисплей не покажет нужные минуты текущего времени.

► Чтобы быстро изменить показатели минут, нажмите и удерживайте данную кнопку.



- 4 Нажмите кнопку **[SET]**, чтобы сохранить выбранный режим и перейти к режиму настройки яркости подсветки дисплея.



**Яркость подсветки дисплея:**

Можно выбрать один из трех уровней яркости.

- 1 Нажмите кнопку **[SEL]**, чтобы изменить уровень яркости.



- 2 Нажмите кнопку **[SET]**, чтобы сохранить выбранный уровень и перейти к настройкам автоматического сброса счетчика пробега за поездку «А», среднего расхода топлива и потребленного топлива.

**Автоматический сброс счетчика пробега за поездку «А», среднего расхода топлива и потребленного топлива после заправки топливного бака:**

Вы можете настроить счетчик пробега «А» на автоматический сброс во время заправки топливного бака. Стандартные заводские настройки — отключено.

- ▶ Средний и общий расход топлива высчитывается по данным счетчика пробега «А».

- 1 Нажмите кнопку **[SEL]**, чтобы выбрать «**ON**» (включено) или «**OFF**» (выключено).

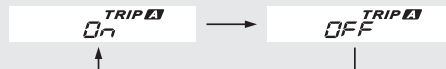

- 2 Нажмите кнопку **[SET]**, чтобы подтвердить выбор и перейти к настройкам индикатора иммобилайзера (HISS) (сам индикатор иммобилайзера также включится).

## Приборная панель *(продолжение)*

### Индикатор иммобилайзера (HISS):

Когда зажигание отключено, индикатор HISS остается отключенным или мигает с регулярными интервалами.

- 1 Нажмите кнопку **[SEL]**, чтобы выбрать «**On**» (включено) или «**OFF**» (выключено).



- 2 Нажмите кнопку **[SET]**, чтобы применить настройки. Дисплей перейдет к режиму выбора единиц измерения скорости и расстояния.

### Изменение единиц измерения скорости и расстояния

- 1 Нажмите кнопку **[SEL]**, чтобы выбрать «km» и «km/h» (км и км/ч) или «mile» и «mph» (миль и миль/час).



- 2 Нажмите кнопку **[SET]**, чтобы применить настройки. Дисплей перейдет к режиму выбора единиц измерения расхода топлива.

## Изменение единиц измерения расхода топлива

- 1 Чтобы выбрать «km/L» (км/л) или «L/100 km» (л/100 км), нажмите кнопку **SEL**.



Если единицами измерения скорости и расстояния выбраны «mph» и «mile», расход топлива измеряется в милях на галлон — «mile/gal» или милях на литр — «mile/l»



- 2 Нажмите кнопку **SET**, чтобы применить настройки. Дисплей перейдет в штатный режим индикации.

Вы также можете сохранить заданные настройки, повернув ключ зажигания в положение OFF.

Если Вы не нажали ни одной кнопки за 30 сек, дисплей автоматически выйдет из режима настройки, а настройки будут сохранены.



# Индикаторы



**Индикатор дальнего света**



**Сигнализатор нарушения работы PGM-FI (программированного впрыска топлива)**

Включается на короткое время при повороте ключа зажигания в положение ON при аварийном выключателе в положении RUN . Включается при повороте ключа зажигания в положение ON при выключателе двигателя в положении OFF .

**Если включился во время работы двигателя:**  стр. 85



**Сигнализатор падения давления масла**

Включается при повороте ключа зажигания в положение ON и выключается при пуске двигателя

**Если включился во время работы двигателя:**  стр. 85



**Сигнализатор высокой температуры охлаждающей жидкости**

Включается на короткое время при повороте ключа зажигания в положение ON.

**Если включился во время движения:**  стр. 84



Индикатор HISS → стр. 30 → стр. 105

- Включается на короткое время при повороте ключа зажигания в положение ON. Выключается, если ключ имеет соответствующий код.
- Мигает каждые 2 секунды в течение 24 часов после выключения зажигания (положение OFF).

# Кнопки и переключатели

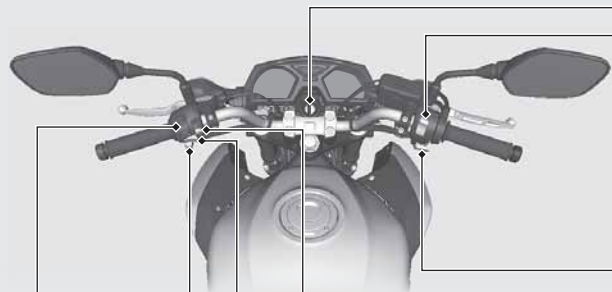

**Переключатель указателей поворота**

- ▶ Чтобы выключить, нажмите на переключатель.

**Переключатель режимов фары**

- ≡ D: Дальний свет
- ≡ D: Ближний свет
- ≡ PASS: Сигнал дальним светом фары



**Звуковой сигнал**

**Аварийный выключатель двигателя**

При нормальных условиях работы должен оставаться в положении RUN .

- ▶ Чтобы остановить двигатель в экстренной ситуации, переведите в положение OFF .



**Кнопка запуска**



**Выключатель сигнала аварийной остановки**

Можно включить, когда ключ зажигания находится в положении ON. Можно выключить независимо от положения ключа зажигания.

- ▶ Сигнал остается включенным даже после поворота ключа в положение OFF или LOCK.

## Выключатель зажигания

Включает и выключает электрическую систему, блокирует руль.

- ▶ Ключ можно извлечь только в положениях OFF или LOCK.

## Как заблокировать рулевую колонку:

Блокируя руль на стоянке, Вы защищаете свой мотоцикл от угона.

Также рекомендуется использовать U-образный противоугонный блокиратор колеса или подобное устройство.



### ON

Включает электрическую систему для запуска и движения.

### OFF

Выключает двигатель.

### LOCK

Блокирует рулевую колонку.

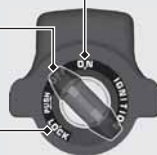

## Блокировка:

- 1 Поверните руль влево до упора.
- 2 Нажмите на ключ замка зажигания и установите его в положение LOCK.
  - ▶ Если ключ не поворачивается, слегка покачайте руль из стороны в сторону.
- 3 Выньте ключ зажигания из замка.

## Разблокировка:

Вставьте ключ в замок зажигания, нажмите на него и поверните в положение OFF.

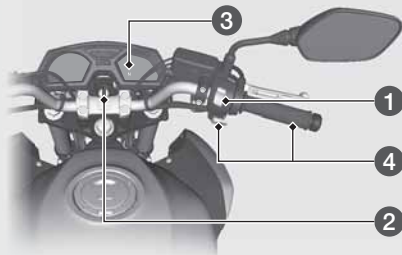

# Запуск двигателя

Запускайте двигатель согласно этим указаниям независимо от его температуры.



## ПРИМЕЧАНИЕ

- Если двигатель не запустился в течение 5 секунд, поверните ключ в положение OFF и подождите не менее 10 секунд до следующей попытки пуска.
- Длительная работа на холостом ходу и езда на повышенных оборотах могут повредить двигатель и выпускную систему.
- Перегазовка или работа двигателя на холостом ходу более 5 минут может повредить покрытие выхлопной трубы.

- 1 Переведите аварийный выключатель двигателя в положение RUN .
- 2 Установите ключ зажигания в положение ON.
- 3 Включите нейтральную передачу (загорится индикатор ). Двигатель можно запустить и при включенной передаче, подняв боковой упор и выжав рычаг сцепления.
- 4 При полностью закрытой дроссельной заслонке нажмите кнопку стартера .

## Если Вам не удалось запустить двигатель:

- 1 Откройте дроссельную заслонку, нажмите и удерживайте кнопку стартера 5 секунд.
- 2 Повторите обычную процедуру запуска.
- 3 Если холостой ход неустойчив, немного приоткройте дроссельную заслонку.
- 4 Если двигатель не запускается, подождите 10 секунд и повторите этапы 1 и 2.

Если двигатель не заводится  стр. 83



## Переключение передач

Данный мотоцикл оснащен шестиступенчатой коробкой передач, с переключением первой передачи вниз, а пяти следующих — вверх.



Если Вы включите передачу при откинута боковом упоре, то двигатель автоматически выключится.

# Топливо

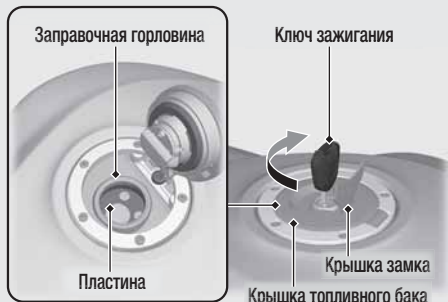

Не заполняйте топливный бак выше пластины в заправочной горловине (см. схему выше).

**Тип топлива:** Только неэтилированный бензин.

**Октановое число:** 92 или выше (по исследовательскому методу).

**Емкость топливного бака:** 17,3 л

**Заправка и выбор топлива** **стр. 15**

## Чтобы открыть топливный бак:

Откиньте крышку замка, вставьте ключ зажигания в замок и поверните его по часовой стрелке.

## Чтобы закрыть топливный бак:

- 1 После заправки вставьте крышку в горловину и прижмите ее, чтобы зафиксировать.
- 2 Извлеките ключ и накройте замок крышкой.
  - ▶ Вы не сможете извлечь ключ из замка, если крышка бака не зафиксирована.

## ПРЕДУПРЕЖДЕНИЕ

Бензин огнеопасен и взрывоопасен. Работая с топливом, Вы можете получить серьезные ожоги и травмы.

- Заглушите двигатель. Не подносите близко к открытой горловине раскаленные или искрящие предметы, а также открытое пламя.
- Все операции с бензином выполняйте только на открытом воздухе.
- Немедленно вытирайте потеки бензина.

# Дополнительное оборудование

Держатель шлема находится под седлом. Тросик держателя входит в комплект инструментов. Там же предусмотрено место для укладки U-образного противоугонного блокиратора колеса.

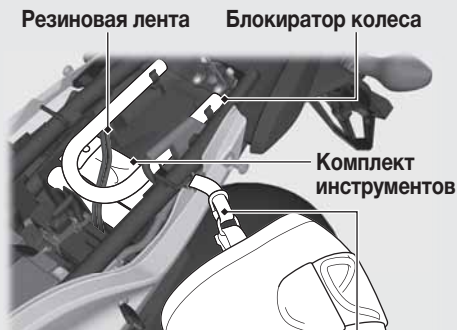

- ▶ U-образный противоугонный блокиратор колеса можно зафиксировать резиновой лентой над задним крылом.
- ▶ Не оставляйте шлем в держателе во время движения.
- ▶ Блокираторы большого размера и нестандартной формы могут не поместиться в отсеке.

## ⚠ ПРЕДУПРЕЖДЕНИЕ

При езде на мотоцикле со шлемом, закрепленным в держателе, шлем может попасть в колесо или в подвеску и вызвать ДТП, в котором Вы можете получить серьезные травмы или погибнуть.

Используйте держатель шлема только во время стоянки. Запрещается двигаться на мотоцикле со шлемом, закрепленным в держателе.



## Дополнительное оборудование *(продолжение)*

Пакет для документов и крепление для багажа расположены с нижней стороны седла.

Пакет для документов

Крепления



Нижняя сторона  
седла

Крепления

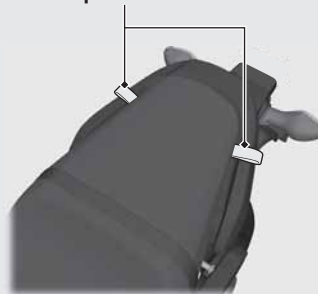

Никогда не используйте крепления для буксировки или подъема мотоцикла.

Чтобы снять седло  стр. 58

# ТЕХНИЧЕСКОЕ ОБСЛУЖИВАНИЕ

Прежде чем выполнять какие-либо сервисные работы, обязательно внимательно прочтите разделы «Важность технического обслуживания» и «Основы правильного обслуживания» данного Руководства. Технические данные, касающиеся обслуживания, приведены в разделе «Технические характеристики».

<b>Важность технического обслуживания</b> .....	42	<b>Тормоза</b> .....	67
<b>Регламент технического обслуживания</b> .....	43	<b>Боковой упор</b> .....	70
<b>Основы правильного обслуживания</b> .....	46	<b>Приводная цепь</b> .....	71
<b>Комплект инструментов</b> .....	57	<b>Сцепление</b> .....	75
<b>Снятие/установка элементов корпуса</b> .....	58	<b>Рукоятка акселератора</b> .....	78
Седло.....	58	<b>Другие регулировки</b> .....	79
Корпус фары.....	59	Рычаг переднего тормоза.....	79
Аккумуляторная батарея.....	60	Задняя подвеска.....	80
<b>Моторное масло</b> .....	61	Регулировка светового пучка фары.....	81
<b>Охлаждающая жидкость</b> .....	65		

## Важность технического обслуживания

### Важность технического обслуживания

Необходимо содержать мотоцикл в исправном состоянии, прежде всего в целях безопасности. Также это поможет сэкономить деньги, достичь максимальных технических характеристик, избежать поломок и уменьшить загрязнение окружающей среды. Владелец несет полную ответственность за техническое состояние своего мотоцикла. Обязательно выполняйте осмотр мотоцикла перед каждой поездкой и проводите все проверки, указанные в разделе «Регламент технического обслуживания». ➔ стр.43

### ПРЕДУПРЕЖДЕНИЕ

Ненадлежащее техническое обслуживание или неисправность, оставленная без внимания, могут стать причиной аварии, в которой Вы можете получить серьезные травмы или погибнуть. Всегда следуйте рекомендациям по осмотру и техническому обслуживанию, а также регламенту технического обслуживания, приведенному в Руководстве по эксплуатации.

### Безопасность технического обслуживания

Всегда читайте указания по выполнению работ, прежде чем приступить к ним. Убедитесь, что у Вас есть все инструменты и запасные части, и что Вы владеете соответствующими навыками. Невозможно предостеречь от всех рисков, которые могут возникнуть в связи с проведением техобслуживания. Только Вы сами можете определить, в состоянии Вы справиться с тем или иным видом работ или нет.

При выполнении технического обслуживания мотоцикла следуйте нижеприведенным правилам:

- Заглушите двигатель и выньте ключ зажигания.
- Установите мотоцикл на твердой ровной горизонтальной площадке, используя штатный боковой упор или подставку для технического обслуживания.
- Прежде чем начинать работы, дайте двигателю, выпускной трубе с глушителем, тормозам и другим нагретым агрегатам остыть. В противном случае Вы можете получить ожоги.
- Запускайте двигатель, только если это требуется по инструкции, и в хорошо проветриваемых зонах.

## Регламент технического обслуживания

Регламент технического обслуживания содержит требования, необходимые для обеспечения безопасности, полной реализации возможностей мотоцикла и его экологичности.

Работы по техническому обслуживанию должны выполняться в соответствии со стандартами и спецификациями Honda персоналом, имеющим надлежащий инструмент и соответствующую квалификацию. Авторизованный дилер Honda соответствует всем этим требованиям. Ведение записей о техническом обслуживании является залогом правильного технического обслуживания мотоцикла. Обязательно удостоверьтесь, что при проведении технического обслуживания ведется вся необходимая документация.

Все работы, связанные с проведением регулярного технического обслуживания, являются платными и подлежат оплате владельцем. Сохраняйте все квитанции. При продаже мотоцикла передавайте их новому владельцу.

Компания Honda рекомендует, чтобы авторизованный дилер Honda после каждого периодического технического обслуживания проводил дорожные испытания мотоцикла.

## Важность технического обслуживания

Категория работ	Осмотр перед поездкой с.46	Показатели одометра*1 ( × 1000 км )					Ежегодная проверка	Регулярная замена	См. стр.
		1	12	24	36	48			
Топливопровод	🔧		П	П	П	П	П		—
Уровень топлива	П								38
Рукоятка акселератора	🔧	П	П	П	П	П	П		78
Воздушный фильтр*2	🔧			З		З			56
Свечи зажигания	🔧			З		З			—
Зазоры клапанов	🔧			П		П			—
Моторное масло	П	З	З	З	З	З	З		61
Масляный фильтр		З	З	З	З	З	З		63
Частота холостого хода	🔧	П	П	П	П	П	П		—
Охлаждающая жидкость*3	П		П	П	П	П	П	3 года	65
Система охлаждения	🔧		П	П	П	П	П		—
Вторичная система подачи воздуха	🔧		П	П	П	П	П		—

## Уровень технического обслуживания:

🔧 : ОБЩИЙ. Если у Вас нет специальных инструментов и соответствующей квалификации, обратитесь к дилеру Honda. Описание каждой процедуры содержится в *Инструкции по ремонту и обслуживанию* для данной модели.

✂ : ПРОФЕССИОНАЛЬНЫЙ. В целях безопасности обслуживание этих узлов должен проводить только официальный дилер Honda.

## Условные обозначения

П : Проверить (при необходимости очистить, отрегулировать, смазать или заменить)































М : Смазать

З : Заменить

О : Очистить



## Важность технического обслуживания

Категория работ	Осмотр перед поездкой  с.46	Показатели одометра*1 ( × 1000 км )					Ежегодная проверка	Регулярная замена	См. стр.
		1	12	24	36	48			
Приводная цепь		каждые 1000 км —  							71
Направляющая приводной цепи									74
Тормозная жидкость*3								2 года	67
Тормозные колодки									68
Тормозная система									46
Выключатель стоп-сигнала									69
Регулировка светового пучка фары									81
Осветительные приборы/ звуковой сигнал									—
Аварийный выключатель двигателя									—
Система сцепления									75
Боковой упор									70
Подвеска									80
Болты, гайки, прочий крепеж									—
Колеса и шины									53
Подшипники рулевой колонки									—

### Примечания:

\*1 : При пробеге, превышающем максимальные указанные значения, выполняйте работы через указанные промежутки времени.

\*2 : Выполняйте обслуживание чаще, если эксплуатируете мотоцикл в условиях повышенной влажности или запыленности.

\*3 : Замена должна производиться квалифицированным механиком.

## Основы правильного обслуживания

### Осмотр перед поездкой

Для обеспечения безопасности перед каждой поездкой необходимо проводить тщательный визуальный осмотр мотоцикла и в обязательном порядке устранять обнаруженные неисправности. Предварительный визуальный осмотр перед поездкой обязателен, поскольку неисправности, обнаруженные в пути, устранить гораздо сложнее, и даже спущенное колесо способно причинить значительные трудности.

Перед каждой поездкой необходимо проводить следующие виды проверок:

- **Уровень топлива** — при необходимости долейте топливо в топливный бак. ➤стр.38
- **Дроссельная заслонка** — проверьте плавность ее открывания и полноту закрывания во всех положениях руля. ➤стр.78
- **Уровень моторного масла** — при необходимости долейте масло в двигатель. Убедитесь в отсутствии утечек. ➤стр. 61
- **Охлаждающая жидкость** — проверьте уровень, долейте при необходимости. Убедитесь в отсутствии утечек. ➤стр. 65
- **Приводная цепь** — проверьте состояние и натяжение. Отрегулируйте и нанесите смазку при необходимости. ➤стр.71
- **Тормоза** — проверьте работу, уровень тормозной жидкости и состояние тормозных колодок. ➤стр.67, 68.
- **Осветительные приборы и звуковой сигнал** — убедитесь в исправности осветительных приборов и звукового сигнала.
- **Аварийный выключатель двигателя** — проверьте работу.
- **Сцепление** — проверьте работу, при необходимости отрегулируйте. ➤стр.75
- **Система выключения зажигания при откидывании бокового упора**— проверьте работу. ➤стр.70
- **Шины** — проверьте состояние и давление воздуха. ➤стр.53

### Запасные части

Всегда используйте для замены только оригинальные запасные части производства компании Honda или аналогичные по качеству детали, чтобы обеспечить надежность и безопасность. При заказе окрашенных деталей указывайте название модели, цвет и код, указанный на табличке с кодом краски. Табличка с кодом краски прикреплена на раме под седлом. ➔ стр.58

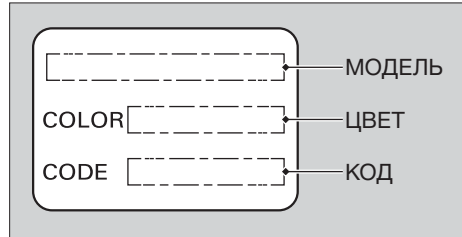

### **⚠ ПРЕДУПРЕЖДЕНИЕ**

Установка на мотоцикл неоригинальных деталей может сделать его небезопасным и стать причиной аварии с серьезными последствиями или смертельным исходом. Всегда используйте только оригинальные запасные части, произведенные компанией Honda, или эквивалентные им по качеству детали, одобренные для применения на данном мотоцикле.

## Основы правильного обслуживания

### Аккумуляторная батарея

Ваш мотоцикл оснащен необслуживаемой аккумуляторной батареей. Поэтому нет необходимости проверять уровень электролита либо доливать дистиллированную воду. Очистите клеммы аккумуляторной батареи, если они загрязнены или окислены. Не открывайте пробки аккумуляторной батареи. При зарядке аккумуляторной батареи открывать пробки не нужно.

#### ПРИМЕЧАНИЕ

Не пытайтесь снять крышку аккумуляторной батареи, иначе Вы можете нанести ей непоправимые повреждения.



### ПРЕДУПРЕЖДЕНИЕ

Аккумуляторная батарея при работе выделяет взрывоопасный водород.

Искра или пламя могут вызвать взрыв батареи, сила которого достаточна для причинения серьезных травм или летального исхода.

При работах с батареей следует носить защитную одежду и защиту для лица либо доверить эти работы квалифицированному механику.

#### Очистка клемм аккумуляторной батареи

1. Снимите аккумуляторную батарею. ➡ стр.60
2. Если контактные выводы начали окисляться и на них присутствует вещество белого цвета, промойте их теплой водой и вытрите насухо.

3. Если выводы сильно окислены, очистите их при помощи металлической щетки или наждачной бумаги с мелкой абразивной крошкой. При выполнении работ надевайте защитные очки.

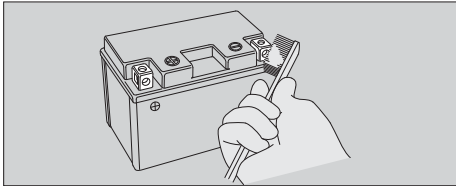

4. После очистки установите батарею на место. Аккумуляторная батарея имеет ограниченный срок службы. Проконсультируйтесь с авторизованным дилером по поводу периодичности замены батареи. Для замены используйте необслуживаемую аккумуляторную батарею такого же типа.

**ПРИМЕЧАНИЕ**

Установка неоригинальных электрических компонентов может привести к перегрузке электрооборудования мотоцикла, разряду аккумуляторной батареи и поломке электрической системы.

**Плавкие предохранители**

Предохранители защищают электрические цепи мотоцикла. Если какой-либо электрический компонент перестал работать, прежде всего проверьте сохранность предохранителей и замените сгоревшие предохранители. ➤ стр.100

**Проверка и замена предохранителей**

Обязательно выключите зажигание. Найдите перегоревший предохранитель, замените его предохранителем такого же номинала. См. раздел «Технические характеристики». ➤ стр.119

**Перегоревший предохранитель**

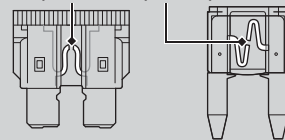

**ПРИМЕЧАНИЕ**

Использование запасного предохранителя с большим значением номинального тока существенно повышает риск повреждения электрооборудования.

## Основы правильного обслуживания

Если предохранитель перегорел снова, то это означает, что электрооборудование мотоцикла неисправно. Обратитесь к авторизованному дилеру для проверки мотоцикла.

### Моторное масло

Расход моторного масла и срок его службы зависят от условий продолжительности эксплуатации. Регулярно проверяйте уровень масла в двигателе и при необходимости доливайте его. Если масло загрязнено или истек срок его службы, масло необходимо в ближайшее время заменить.

#### Как выбрать моторное масло

Рекомендуемое моторное масло см. в разделе «Технические характеристики». ➡ стр. 118

Если Вы используете неоригинальное моторное масло, убедитесь, что оно полностью соответствует всем требуемым стандартам:

- Стандарт JASO T 903\*1: MA;
- Стандарт SAE\*2: 10W-30;
- Классификация API\*3: SG или выше.

\*1: Стандарт JASO T 903 определяет выбор моторных масел для 4-тактных мотоциклетных двигателей. По этому стандарту предусмотрено два класса: MA и MB. Например, на этикетке ниже показана маркировка масла класса MA.



\*2: Стандарт SAE делит моторные масла на классы в зависимости от их вязкости.

\*3: Используйте моторное масло не ниже SG, кроме маркированных как «Energy Conserving» (энергосберегающие) или «Resource Conserving» (ресурсосберегающие) на этикетке API.

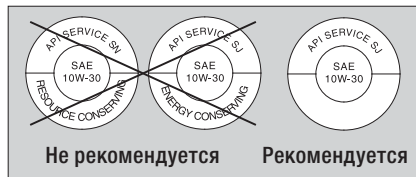

## Основы правильного обслуживания

### Тормозная жидкость

Запрещается доливать или менять тормозную жидкость за исключением экстренных ситуаций.

#### ПРИМЕЧАНИЕ

Попадание тормозной жидкости на окрашенные или пластиковые поверхности может их повредить. Немедленно вытрите пролитую жидкость и тщательно промойте места, на которые она попала.

#### Рекомендуемая жидкость:

Honda DOT 4 или ее аналог

### Приводная цепь

Регулярно проверяйте и смазывайте приводную цепь. Если Вы ездите по плохим дорогам, на высокой скорости или с частыми резкими ускорениями, проверять состояние цепи следует чаще.

Если во время движения цепь скрипит или заедает, если на некоторых ее звеньях повреждены ролики, выпадают оси или отсутствуют резиновые кольца, обязательно обратитесь к дилеру Honda для ремонта или замены приводной цепи.

Проверьте также обе звездочки. Если звездочки повреждены или изношены, обратитесь к официальному дилеру Honda для их замены.



#### ПРИМЕЧАНИЕ

Изношенные звездочки способствуют быстрому износу новой приводной цепи.

## Основы правильного обслуживания

### Очистка и смазка

После проверки натяжения цепи очистите ее и звездочки от грязи, вращая заднее колесо. Для очистки используйте сухую ткань и очиститель цепей или нейтральное моющее средство. Если цепь очень грязная, воспользуйтесь мягкой щеткой. После очистки вытрите цепь насухо и смажьте ее рекомендуемой смазкой.

#### Рекомендуемая смазка:

Специальная смазка для цепей с резиновыми герметизационными кольцами. Если у Вас нет специальной смазки, используйте трансмиссионное масло SAE 80 или 90.

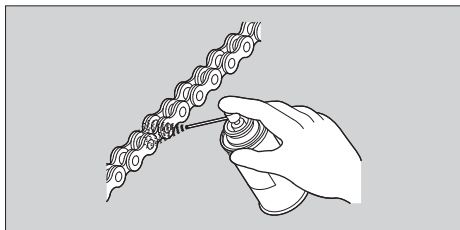

Не используйте для очистки цепи пароочистители, мойки высокого давления, проволочные щетки, растворители (в том числе и бензин), абразивные чистящие средства и очистители, а также масла для цепей, не предназначенные для применения на цепях с резиновыми герметизационными кольцами, поскольку они могут повредить резиновые уплотнители звеньев цепи. Не допускайте попадания смазки на тормозные механизмы и шины. Не наносите на цепь слишком много смазки, иначе она запачкает Вашу одежду и мотоцикл.

#### Рекомендуемая охлаждающая жидкость

Pro Honda HP — это готовая смесь антифриза и дистиллированной воды.

#### Концентрация

50% антифриза и 50%  
дистиллированной воды

Содержание антифриза в смеси меньше 40% не обеспечивает надлежащей защиты от коррозии.



Содержание свыше 60% лучше защищает двигатель в условиях холодного климата.

### ПРИМЕЧАНИЕ

Применение водопроводной воды или охлаждающей жидкости, несовместимой с алюминиевыми сплавами, может стать причиной коррозии деталей двигателя.

### Шины: проверка и замена

#### Проверка давления воздуха в шинах

Рекомендуем каждый день проводить осмотр шин. Как минимум раз в месяц или если шина выглядит спущенной, проверяйте давление воздуха, используя манометр. Измеряйте давление воздуха в шинах, когда они холодные.

#### Проверка состояния шин

Убедитесь, что на шинах нет порезов, трещин и других повреждений, обнажающих каркас шины. Удостоверьтесь, что в боковинах и протекторе нет гвоздей или других посторонних предметов. Также внимательно осмотрите шины на предмет наличия выпуклостей или вздутий на боковинах.

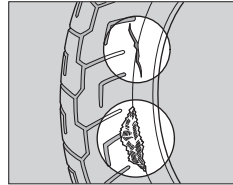

#### Проверка характера износа шин

На поверхностях шин, контактирующих с дорогой, не должно быть следов ненормального износа.

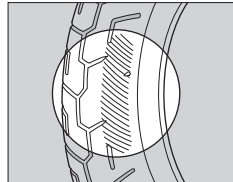

## Основы правильного обслуживания

### Индикаторы износа протектора

Проверьте индикаторы предельного износа протектора шины. Они показывают, что толщина рисунка протектора уменьшилась до минимально допустимого значения. В таком случае срочно замените шину новой.

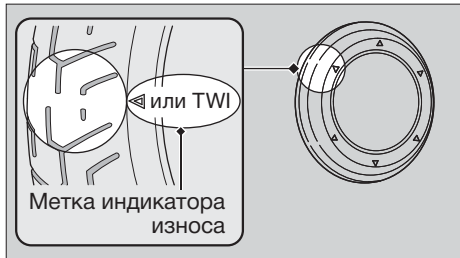

## ПРЕДУПРЕЖДЕНИЕ

Эксплуатация мотоцикла с чрезмерно изношенными шинами или с неправильным давлением воздуха в шинах может стать причиной ДТП, в котором Вы можете получить серьезные травмы или погибнуть.

Следуйте всем инструкциям данного Руководства, относящимся к уходу за шинами и поддержанию в них штатного давления.

Обратитесь к дилеру для замены шин.

Рекомендуемый тип шин, рекомендованное давление в шинах и минимально допустимую глубину протектора см. в разделе «Технические характеристики». ➤ стр. 118

При замене шин соблюдайте следующие требования:

- Используйте рекомендуемые модели шин или их аналоги с таким же размером, конструкцией, индексом скорости и допустимой нагрузкой.
- Для балансировки колес используйте специальные оригинальные балансировочные грузики Honda или аналогичные им.
- Запрещается установка бескамерных шин со вставленными в них камерами. Постепенный разогрев камеры во время езды может вызвать ее внезапный разрыв.

- Используйте на данном мотоцикле только бескамерные шины. Обода колес сконструированы для установки бескамерных шин, и при интенсивном разгоне или торможении шина камерного типа может провернуться на ободе, что вызовет резкую потерю давления в шине.



### **ПРЕДУПРЕЖДЕНИЕ**

Установка на мотоцикл неподходящих шин может вызвать ухудшение управляемости и стать причиной ДТП, в котором Вы можете получить серьезные травмы или погибнуть.

Всегда используйте шины размера и типа, рекомендованных в данном Руководстве по эксплуатации.

## Основы правильного обслуживания

### Воздушный фильтр

Ваша модель мотоцикла оснащена бумажным фильтрующим элементом. Продувка такого фильтрующего элемента сжатым воздухом или любой другой способ очистки могут привести к повреждению фильтрующего элемента и проникновению грязи в двигатель. Не пытайтесь чистить засорившийся фильтрующий элемент. Эту процедуру следует поручить авторизованному дилеру.

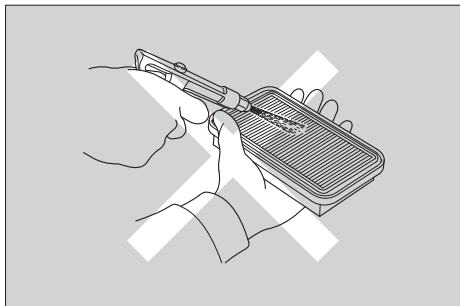

## Комплект инструментов

Комплект инструментов находится в служебном отсеке под седлом. ➡ стр.58

С помощью инструментов из комплекта можно выполнить некоторые операции ремонта в дороге, несложную регулировку и замену деталей.

- Рожковый ключ;
- Гаечный ключ 8 × 12 мм;
- Гаечный ключ 10 × 14 мм;
- Гаечный ключ 12 × 14 мм;
- Отвертка с плоским жалом/  
крестообразная отвертка;
- Рукоятка отвертки;
- Удлинитель;
- Шестигранный ключ 5 мм;
- Держатель шлема;
- Пинцет для извлечения предохранителей.

## Снятие/установка элементов корпуса

### Седло

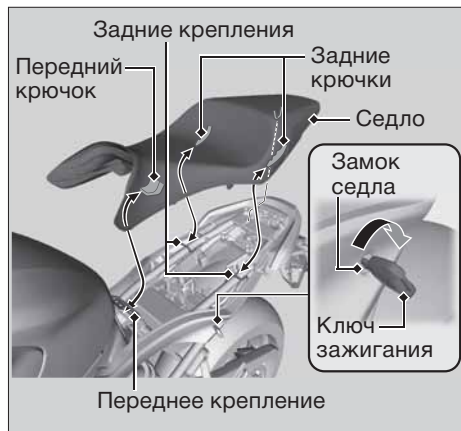

#### Чтобы снять седло

1. Вставьте ключ зажигания в замок седла. Поверните ключ по часовой стрелке и удерживайте его, чтобы отпереть седло.
2. Потяните седло назад и вверх.

#### Чтобы установить седло

1. Вставьте крючки в крепления на раме.
2. Чтобы зафиксировать седло, толкните его вперед и прижмите книзу, удерживая его заднюю часть. Установив седло, обязательно проверьте надежность его фиксации.

Механизм замка срабатывает автоматически. Перед тем как устанавливать седло, убедитесь, что не Вы оставили ключ зажигания в подседельном отсеке.

## Корпус фары

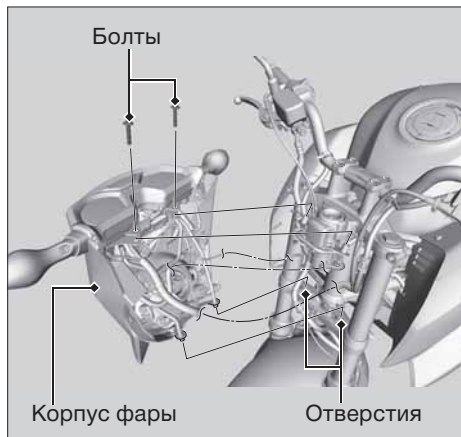

Чтобы заменить лампу фары, нужно снять ее корпус.

Снимайте и устанавливайте корпус фары осторожно, чтобы не повредить проводку.

### Чтобы снять корпус фары

1. Выкрутите болты.
2. Снимите корпус фары, вытянув крепления из отверстий нижнего моста вилки.

### Чтобы установить корпус фары

Установка деталей производится в обратной последовательности.

## Аккумуляторная батарея

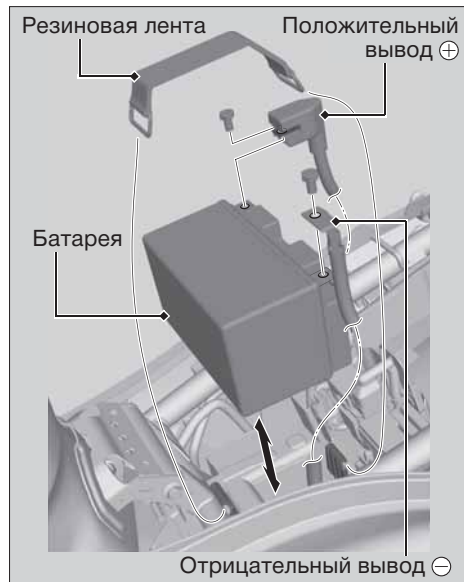

### Снятие

Обязательно выключите зажигание (OFF).

1. Снимите седло. ➤стр.58
2. Отсоедините резиновую ленту.
3. Отсоедините клемму от отрицательного ⊖ вывода аккумуляторной батареи.
4. Отсоедините клемму от положительного ⊕ вывода аккумуляторной батареи.
5. Осторожно выньте батарею, чтобы не потерять гайки крепления ее выводов.

### Установка

Проведите указанные операции в обратном порядке. Положительный ⊕ вывод батареи всегда подключайте первым, а отсоединяйте последним. Надежно затяните болты и гайки. После отсоединения батареи нужно снова настроить часы.

Рекомендации по правильному обращению с батареей. ➤стр.48

Разряжена батарея. ➤стр.96



## Моторное масло

### Проверка уровня масла

1. Если двигатель холодный, запустите его и прогрейте в течение 3–5 минут.
2. Выключите зажигание, остановите двигатель и подождите 2–3 минуты.
3. Открутите крышку картера с масляным щупом и вытрите щуп лоскутом чистой сухой ткани.
4. Установите мотоцикл вертикально на ровной горизонтальной площадке.
5. Полностью вставьте щуп в горловину, но не закручивайте крышку. Снова вытяните щуп. Убедитесь, что уровень масла находится между метками максимального и минимального уровня на щупе.
6. Плотнo закрутите крышку картера.

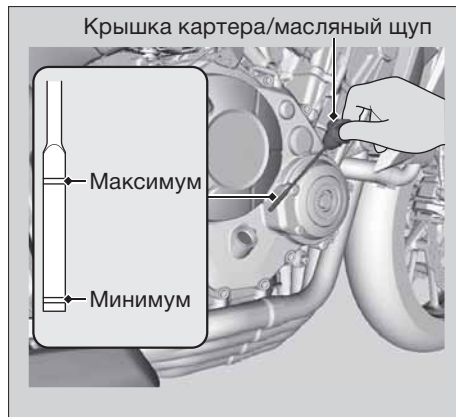

Моторное масло ► Долив моторного масла

## Долив моторного масла

Если уровень масла находится на метке минимального уровня или ниже ее, необходимо долить рекомендуемое моторное масло в картер двигателя. ►стр.50

1. Открутите крышку картера и залейте рекомендуемое моторное масло до уровня верхней отметки на щупе.
  - Чтобы проверить уровень масла, установите мотоцикл вертикально на ровной горизонтальной площадке.
  - Не заполняйте резервуар выше отметки максимального уровня на щупе.
  - Не допускайте попадания посторонних материалов в горловину.
  - Немедленно вытирайте пролитое масло.

2. Плотнo закрутите крышку картера.

### ПРИМЕЧАНИЕ

Работа двигателя при недостаточном или избыточном уровне моторного масла может привести к поломке двигателя. Запрещается смешивать моторные масла разных марок и сортов. Это может отрицательно сказаться на смазке и эффективности работы сцепления.

Рекомендации по выбору моторного масла см. в разделе «Основы правильного обслуживания». ►стр.50

## Замена моторного масла и масляного фильтра

Замена масла и масляного фильтра требует применения специальных инструментов. Для проведения данных работ рекомендуем обращаться к официальному дилеру Honda.

Используйте только новые оригинальные масляные фильтры Honda, предназначенные для мотоцикла Вашей модели.

### ПРИМЕЧАНИЕ

Использование неподходящего масляного фильтра может привести к серьезной поломке двигателя.

1. Если двигатель холодный, запустите его и прогрейте в течение 3–5 минут.
2. Выключите зажигание, остановите двигатель и подождите 2–3 минуты.
3. Установите мотоцикл на боковой упор на ровной горизонтальной площадке.



4. Расположите под сливным отверстием подходящую емкость для сбора масла.
5. Для слива масла открутите крышку картера и сливную пробку с прокладкой.
6. С помощью специального ключа для фильтра выкрутите масляный фильтр и дайте стечь остаткам масла. Убедитесь, что старое уплотнение не осталось в двигателе.  
► Сдайте отработанное моторное масло и масляный фильтр в пункт утилизации.

*продолжение на следующей странице* 63

## Моторное масло ► Замена моторного масла и масляного фильтра

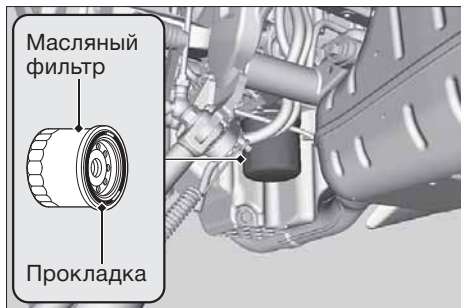

7. Нанесите тонкий слой моторного масла на уплотнение нового фильтра.
8. Установите новый масляный фильтр двигателя и затяните его.

**Момент затяжки:** 26 Н·м (2,7 кгс·м)

9. Наденьте новую прокладку на сливную пробку. Затяните сливную пробку.

**Момент затяжки:** 30 Н·м (3,1 кгс·м)

10. Залейте в картер масло с рекомендуемыми характеристиками (► стр.50) и установите на место крышку картера.

**Емкость картера:**

- при замене масла и фильтра: 2,9 л
- при замене только масла: 2,6 л

11. Проверьте уровень масла. ► стр.61
12. Убедитесь в отсутствии протечек.

## Охлаждающая жидкость

### Проверка уровня жидкости

1. Установите мотоцикл на ровной горизонтальной площадке.
2. Удерживайте мотоцикл в вертикальном положении.
3. Проверьте уровень охлаждающей жидкости: он должен находиться между метками максимального («UPPER») и минимального («LOWER») уровней на стенке расширительного бачка системы охлаждения.

Если уровень охлаждающей жидкости очень мал или расширительный бачок пуст, значит, в системе присутствует серьезная протечка. Обратитесь к дилеру Honda для диагностики системы.

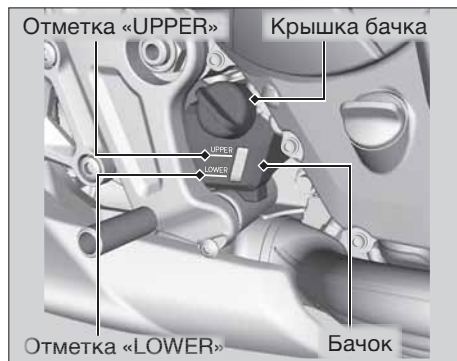

### Долив жидкости

Если уровень жидкости ниже метки минимального уровня, долейте рекомендуемую охлаждающую жидкость (☛стр.52) до отметки максимального уровня. Доливайте охлаждающую жидкость только через заливную горловину в расширительном бачке. Не открывайте крышку радиатора.

*продолжение на следующей странице*

**Охлаждающая жидкость** ► Замена жидкости

1. Откройте крышку расширительного бачка и долейте жидкость, одновременно следя за ее уровнем.
  - Не заливайте жидкость выше отметки максимального уровня.
  - Не допускайте попадания посторонних предметов в расширительный бачок.
2. Установите на место крышку расширительного бачка.

**ПРЕДУПРЕЖДЕНИЕ**

Если снять крышку радиатора, пока двигатель еще горячий, охлаждающая жидкость может выплеснуться и причинить серьезные ожоги. Дайте двигателю и радиатору остыть, прежде чем снимать крышку радиатора.

## Замена жидкости

---

Замену охлаждающей жидкости должен выполнять квалифицированный механик на сервисной станции сертифицированного дилера Honda.

## Тормоза

### Проверка уровня жидкости

1. Установите мотоцикл вертикально на ровной горизонтальной площадке.
2. Убедитесь, что крышка тормозного бачка расположена горизонтально, а уровень тормозной жидкости находится  
**Передний тормоз** выше отметки «LOWER» на стенке бачка.  
**Задний тормоз** между отметками «LOWER» и «UPPER» на стенке бачка.

Если уровень тормозной жидкости в любом из бачков ниже отметки минимального уровня, а рычаг переднего и педаль заднего тормоза имеют чрезмерный свободный ход, проверьте износ тормозных колодок. Если колодки не изношены, то, скорее всего, в тормозной системе имеется протечка. Обратитесь к официальному дилеру Honda для диагностики и ремонта.

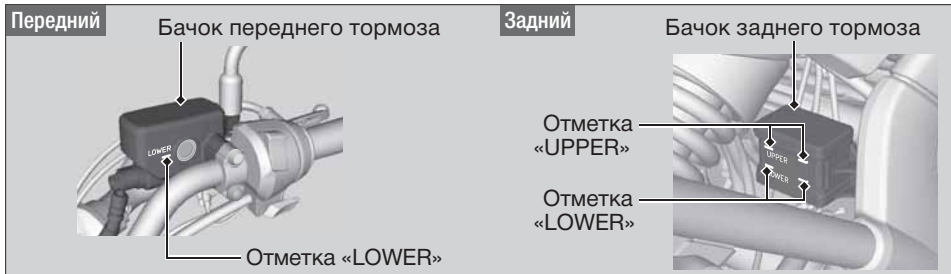

## Тормоза ► Проверка тормозных колодок

## Проверка тормозных колодок

Проверьте состояние канавок-индикаторов износа тормозных колодок

Замените колодки, если они стерлись до индикаторов.

- 1. Передний тормоз** Осмотрите тормозные колодки с нижней стороны тормозного суппорта.

► Тщательно осматривайте каждую колодку обоих суппортов — правого и левого.

- 2. Задний тормоз** Осмотрите тормозные колодки сзади с правой стороны мотоцикла.

При необходимости замены тормозных колодок обратитесь к официальному дилеру Honda. Обязательно меняйте правую и левую колодки одновременно.

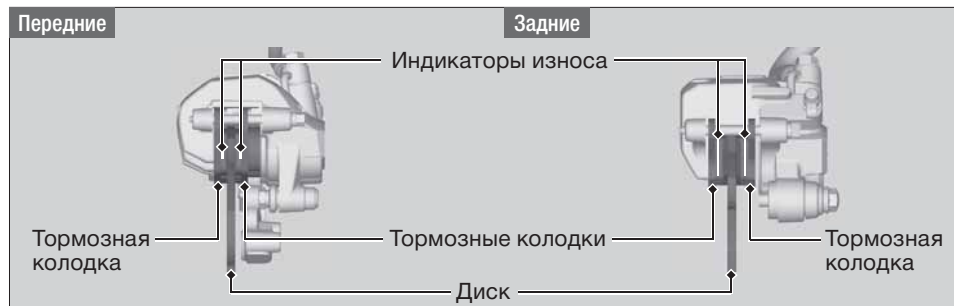



## Выключатель стоп-сигнала

Проверьте работу выключателя стоп-сигнала. Поворачивайте регулировочную гайку в направлении **А**, если стоп-сигнал включается слишком поздно, или в направлении **Б**, если включение стоп-сигнала происходит слишком рано.



## Боковой упор

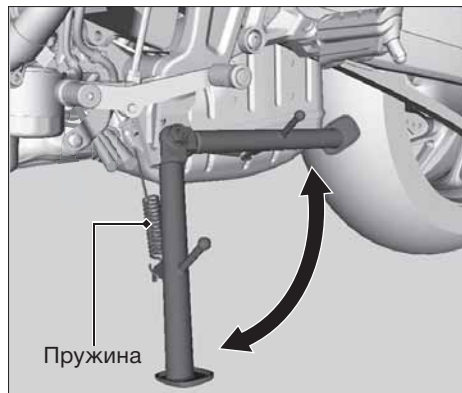

1. Убедитесь, что боковой упор двигается плавно. Если боковой упор перемещается с трудом или скрипом, очистите поверхности вокруг шарнира и нанесите чистую смазку на болт шарнира.
2. Убедитесь в отсутствии повреждений и потери упругости пружины бокового упора.
3. Сядьте в седло мотоцикла, включите нейтральную передачу и поднимите боковой упор.
4. Запустите двигатель, нажмите рычаг сцепления и включите любую передачу.
5. Опустите до конца боковой упор. Двигатель должен остановиться. Если же двигатель продолжает работать, обратитесь к дилеру Honda для диагностики и ремонта.

## Приводная цепь

### Проверка натяжения

Прогиб цепи проверяется в нескольких участках цепи. Если прогиб увеличен только в некоторых секторах цепи, это означает, что несколько звеньев сместились или заедают.

В таком случае сертифицированный дилер Honda должен проверить состояние приводной цепи.

1. Остановите двигатель. Переключите трансмиссию на нейтральную передачу.
2. Установите мотоцикл на боковой упор на ровной горизонтальной площадке.
3. Проверьте прогиб нижней петли цепи посередине между звездочками.

**Прогиб приводной цепи 25–35 мм**

► Не пользуйтесь мотоциклом, если прогиб цепи превышает 50 мм.

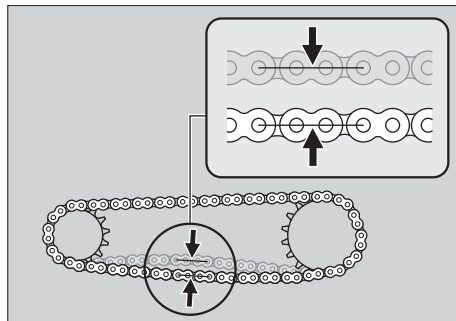

4. Прокатите мотоцикл вперед и убедитесь, что цепь движется плавно.
5. Проверьте звездочки. ➔ стр.51
6. Выполните очистку и смазку приводной цепи. ➔ стр.52

## Боковой упор ► Регулировка натяжения

## Регулировка натяжения

Для регулировки прогиба приводной цепи требуются специальные инструменты. За исключением экстренных ситуаций, эту процедуру должен проводить сертифицированный дилер Honda.

При регулировке натяжения будьте осторожны, чтобы не повредить датчик скорости вращения колеса и импульсное кольцо датчика.

1. Остановите двигатель. Переключите трансмиссию на нейтральную передачу.
2. Установите мотоцикл на боковой упор на ровной горизонтальной площадке.
3. Ослабьте гайку задней оси.
4. Ослабьте контргайки обоих регулировочных болтов.

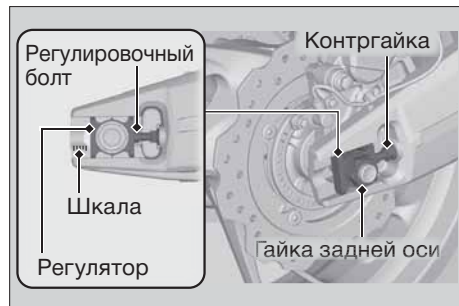

**Боковой упор ► Регулировка натяжения**

5. Поворачивайте регулировочные болты с обеих сторон на одинаковое число оборотов до получения правильного прогиба приводной цепи. Для увеличения натяжения цепи вращайте регулировочные болты против часовой стрелки. Для уменьшения натяжения вращайте их против часовой стрелки, толкая заднее колесо вперед. Регулируйте прогиб в средней точке между ведущей звездочкой и звездочкой заднего колеса. Проверьте прогиб приводной цепи. ➡ стр. 71
6. Выровняйте задние края обоих регуляторов с соответствующими отметками шкалы с обеих сторон задней вилки. Края обоих регуляторов должны быть расположены на одинаковых отметках. Если ось перекошена, поворачивайте левый или правый регулировочные болты до совпадения меток и еще раз проверьте прогиб цепи.

7. Затяните гайку задней оси.

**Момент затяжки:** 98 Н·м (10,0 кгс·м)

8. Сильно затяните обе контргайки, удерживая регулировочные болты рожковым ключом.

**Момент затяжки:** 27 Н·м (2,8 кгс·м)

9. Еще раз проверьте прогиб цепи.

Если при регулировке не использовался динамометрический ключ, как можно скорее обратитесь к официальному дилеру Honda для проверки правильности затяжки. Неправильная затяжка может ухудшить эффективность торможения.

**Боковой упор ► Направляющая приводной цепи****Проверка износа приводной цепи**

Проверяйте табличку износа цепи при ее регулировке. Если «красная» зона находится напротив метки в виде стрелки на пластине регулятора после того, как цепь была отрегулирована до правильного прогиба, то это означает, что цепь чрезмерно изношена и подлежит замене.

**Рекомендуемая приводная цепь:**

DID 525V11 или RK 525KRW

**Направляющая приводной цепи**

Проверьте состояние направляющей приводной цепи. Направляющая подлежит замене, если ее износ достиг линии предельного износа. При необходимости замены направляющей обратитесь к официальному дилеру Honda.

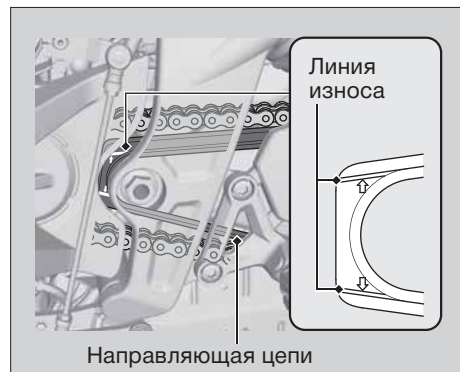

## Сцепление

### Рычаг сцепления

#### Проверка свободного хода рычага сцепления

Проверьте величину свободного хода на конце рычага сцепления.

**Свободный ход:** 10–20 мм

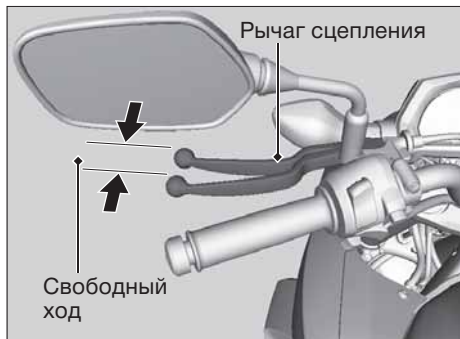

Во избежание залипания или повреждения механизма сцепления проверьте, нет ли перегибов или признаков износа передаточного троса сцепления. При необходимости обратитесь к официальному дилеру Honda для замены троса. Для защиты передаточного троса от коррозии и преждевременного износа нанесите на него соответствующую смазку.

Сцепление ► Регулировка свободного хода

## Регулировка свободного хода

### Верхний регулятор натяжения

Сначала отрегулируйте положение верхнего конца троса сцепления.

1. Ослабьте верхнюю контргайку.
2. Поворачивайте верхний регулятор натяжения, как показано на схеме, пока свободный ход рычага сцепления достигнет 10–20 мм.
3. Затяните верхнюю контргайку и еще раз проверьте свободный ход рычага.

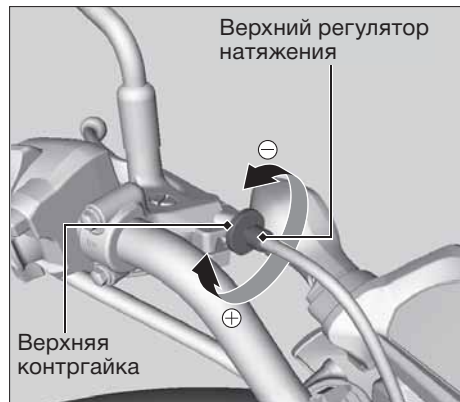

### Нижняя регулировочная гайка

Если верхний регулятор выкручен почти до предела или если достигнуть правильного свободного хода не удастся, отрегулируйте положение нижнего конца троса сцепления с помощью нижней регулировочной гайки.



## Сцепление ► Регулировка свободного хода

1. Ослабьте верхнюю контргайку и полностью затяните верхний регулятор, что обеспечит максимальный свободный ход рычага сцепления. Затяните верхнюю контргайку.
2. Ослабьте нижнюю контргайку.
3. Поворачивайте нижнюю регулировочную гайку, пока свободный ход рычага сцепления не достигнет 10–20 мм.
4. Затяните контргайку и еще раз проверьте свободный ход рычага.
5. Запустите двигатель, нажмите рычаг сцепления и включите передачу. Убедитесь, что двигатель не глохнет, а движение мотоцикла не замедляется. Постепенно отпускайте рычаг сцепления и набирайте скорость. Мотоцикл должен двигаться плавно и постепенно ускоряться.

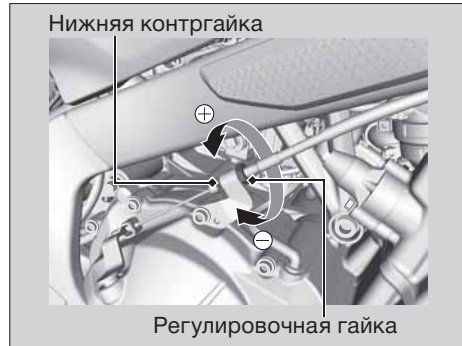

Если правильно отрегулировать величину свободного хода не удастся, или сцепление все еще работает некорректно, обратитесь к официальному дилеру Honda.

## Рукоятка акселератора

### Проверка дроссельной заслонки

При выключенном двигателе проверьте плавность работы рукоятки акселератора при ее вращении от упора до упора во всех положениях руля. Проверьте свободный ход рукоятки акселератора и состояние передаточного троса. Если рукоятка акселератора вращается с заеданиями, или если поврежден передаточный трос, обратитесь к дилеру Honda для ремонта мотоцикла.

**Свободный ход рукоятки: 2–6 мм**

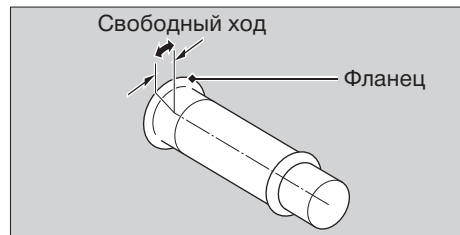

## Другие настройки

### Рычаг переднего тормоза

При необходимости Вы можете отрегулировать расстояние между трубой руля и рычагом переднего тормоза.

#### Настройка

Поворачивайте дисковый регулятор, передвигая рычаг вперед. Расположите номер выбранного положения точно напротив контрольной отметки на основании рычага тормоза.

После настройки проверьте работу рычага переднего тормоза, прежде чем садиться на мотоцикл.

#### ПРИМЕЧАНИЕ

Не выкручивайте регулятор свыше установленных пределов.

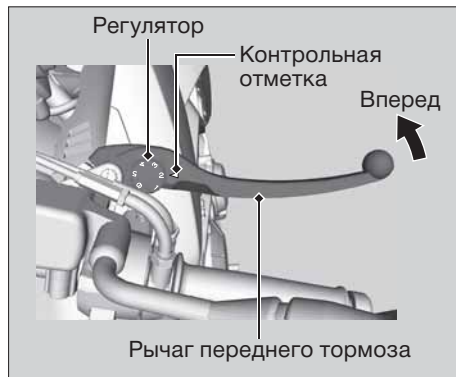

Рукоятка акселератора ► Задняя подвеска

## Задняя подвеска

### Преднатяг пружины

Вы можете отрегулировать преднатяг пружины передней подвески согласно вековым и дорожным условиям. Поверните регулятор с помощью рожкового ключа с удлинителем. ► стр.57

В положении 1 устанавливается минимальная нагрузка пружины (мягкая подвеска), а положения 3–7 дают возможность увеличить нагрузку (жесткая подвеска). Положение 2 является стандартным.

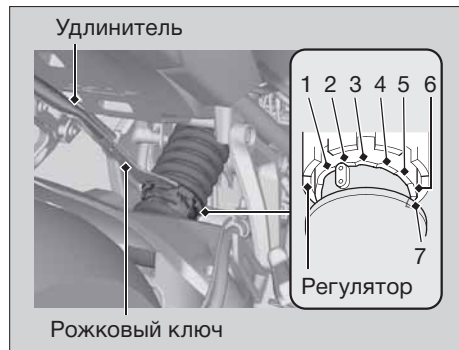

Попытка переключить регулятор из положения 1 сразу в положение 7 или наоборот может повредить задний амортизатор.

#### ПРИМЕЧАНИЕ

Не пытайтесь самостоятельно разбирать, обслуживать или утилизировать амортизатор. Это необходимо поручить специалисту официального дилера Honda.

## Регулировка светового пучка фары

Вы можете отрегулировать вертикальное смещение светового пучка фары для лучшей видимости. Для осуществления регулировки вращайте шестерню при помощи крестообразной отвертки из комплекта инструментов. ► стр.57.

Соблюдайте требования местного законодательства и правил дорожного движения.

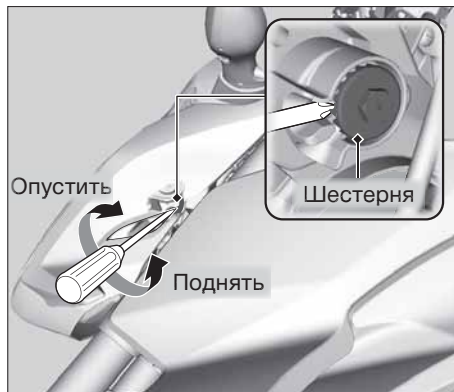

# ПОИСК И УСТРАНЕНИЕ НЕИСПРАВНОСТЕЙ

<b>Двигатель не запускается</b>	
(индикатор HISS включен) .....	83
<b>Перегрев двигателя</b>	
(горит сигнализатор) .....	84
<b>Горит или мигает сигнализатор...</b>	85
...падения давления масла .....	85
...нарушения работы PGM-FI (програм- мированного впрыска топлива).....	85
... ABS (антиблокировочной системы).....	86

<b>Прочие сигнализаторы .....</b>	87
Неисправность указателя уровня топлива .....	87
<b>Прокол шины в дороге.....</b>	88
<b>Неисправность электрооборудования.....</b>	96
Разряжена аккумуляторная батарея.....	96
Перегорела лампа.....	96
Перегорел предохранитель.....	100

## Двигатель не запускается (индикатор HISS включен)

### ■ Электростартер работает, но двигатель не заводится

Проверьте следующее:

- Проверьте правильность последовательности пуска двигателя. ➤стр.36
- Убедитесь, что в баке достаточно топлива.
- Не горит ли сигнализатор (MIL) PGM-FI?
  - ▶ Если сигнализатор горит, при первой же возможности обратитесь к авторизованному дилеру.
- Проверьте, не горит ли индикатор системы иммобилайзера.
  - ▶ Поверните ключ в замке зажигания в положение OFF (ВЫКЛ) и выньте его из замка. Снова вставьте ключ в замок зажигания и установите его в положение ON (ВКЛ). Если индикатор продолжает гореть и после пуска двигателя, проверьте, нет ли рядом с замком зажигания другого ключа системы иммобилайзера (включая запасной ключ), нет ли на ключе посторонних металлических частиц или наклеек.

Если после устранения вышеприведенных помех индикатор системы иммобилайзера продолжает гореть, обратитесь к дилеру для проверки мотоцикла.

### ■ Электростартер не работает

Проверьте следующее:

- Убедитесь, что выключатель двигателя находится в положении  (RUN). ➤стр.34
- Не перегорел ли предохранитель. ➤стр.100
- Не ослабло ли крепление клемм на аккумуляторной батарее, и нет ли на клеммах и выводах окислов. ➤стр.60
- Проверьте состояние аккумуляторной батареи. ➤стр.96

Если проблема не исчезла, обратитесь к дилеру для проверки мотоцикла.

## Перегрев двигателя (горит сигнализатор)

О перегреве двигателя свидетельствует следующее:

- Включение сигнализатора высокой температуры охлаждающей жидкости;
- Вялая реакция двигателя на поворот ручки акселератора.

Если такое произошло, остановитесь в безопасном месте на обочине дороги или у края проезжей части и проделайте описанные ниже действия. Продолжительная работа двигателя на повышенных холостых оборотах может привести к перегреву и включению сигнализатора.

### ПРИМЕЧАНИЕ

Эксплуатация двигателя при чрезмерной температуре охлаждающей жидкости может привести к выходу двигателя из строя.

1. Остановите двигатель, выключив зажигание, а затем снова включите зажигание, переведя ключ в замке зажигания в положение ON (ВКЛ).
2. Убедитесь, что вентилятор радиатора работает, после чего установите ключ в замке зажигания в положение OFF (ВЫКЛ).  
**Если вентилятор не работает:**  
 Возможно, мотоцикл неисправен. Не запускайте двигатель. Доставьте мотоцикл к официальному дилеру Honda.  
**Если вентилятор работает:**  
 Дайте двигателю остыть, установив ключ в замке зажигания в положение OFF (ВЫКЛ).
3. После того как двигатель остынет, осмотрите шланг радиатора и проверьте, нет ли утечек в системе охлаждения. ➔ стр.65  
**В случае обнаружения утечки:**  
 Не запускайте двигатель. Доставьте мотоцикл к авторизованному дилеру Honda.
4. Проверьте уровень охлаждающей жидкости в расширительном бачке и при необходимости долейте жидкость. ➔ стр.65
5. Если пункты 1 – 4 выполнены, Вы можете продолжить движение, но при этом должны внимательно следить за показаниями указателя перегрева двигателя.



## Горит или мигает сигнализатор...

### ...падения давления масла

Если сигнализатор низкого давления масла включился на ходу, остановитесь в безопасном месте на обочине дороги или у края проезжей части и заглушите двигатель.

#### ПРИМЕЧАНИЕ

Эксплуатация мотоцикла с низким давлением моторного масла может привести к серьезным повреждениям двигателя.

1. Проверьте уровень моторного масла и долейте при необходимости. ➤стр.61
2. Запустите двигатель.
  - ▶ Вы можете продолжить движение, только убедившись, что сигнализатор низкого давления масла не горит.

Резкое ускорение может вызвать включение сигнализатора низкого давления масла, особенно если уровень масла находится вблизи минимальной отметки.

Если сигнализатор низкого давления масла продолжает гореть при рекомендованном уровне масла, остановите двигатель и свяжитесь с официальным дилером.

Если уровень масла в двигателе начал быстро снижаться, это означает, что в системе смазки появилась утечка или другая серьезная неисправность. Обратитесь к Вашему дилеру для проверки мотоцикла.

### ...неисправности (MIL) системы впрыска (PGM-FI)

Если сигнализатор загорелся на ходу, это означает, что в системе впрыска появилась серьезная неисправность. Снижьте скорость и доставьте мотоцикл в сервисный центр дилера для проверки.

Горит или мигает сигнализатор... ► ...антиблокировочной системы

## ...антиблокировочной системы

Если сигнализатор антиблокировочной системы ведет себя, как описано ниже, это указывает на серьезную неисправность тормозной системы.

Снизьте скорость и доставьте мотоцикл в сервисный центр дилера для проверки.

- Сигнализатор загорается или начинает мигать во время движения.
- Сигнализатор не загорается при установке ключа в замке зажигания в положение ON (ВКЛ).
- Сигнализатор не гаснет при достижении скорости выше 10 км/ч.

Если сигнализатор антиблокировочной системы продолжает гореть, тормоза Вашего мотоцикла сохраняют работоспособность, но без антиблокировочной функции.

Сигнализатор антиблокировочной системы может мигать в результате проворачивания заднего колеса при его отрыве от земли.

В данном случае поверните ключ зажигания в положение OFF (ВЫКЛ), а затем в положение ON (ВКЛ).

Сигнализатор антиблокировочной системы погаснет, когда скорость мотоцикла достигнет 30 км/ч.

## Прочие сигнализаторы

### Неисправность указателя уровня топлива

При неисправности топливной системы на дисплее указателя уровня топлива отобразятся индикаторы, показанные на рисунках.

Если это произошло, обратитесь к официальному дилеру Honda.

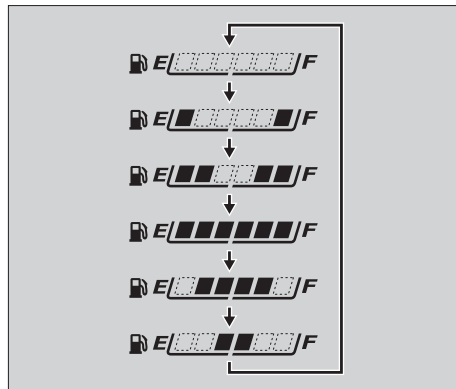
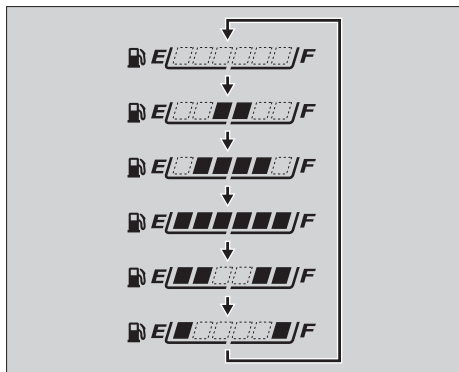

## Прокол шины в дороге

Ремонт проколотой шины и снятие колеса требуют специальных инструментов и навыков. Рекомендуется поручить выполнение этих сервисных операций дилеру Honda.

Если был проведен аварийный ремонт шины, в дальнейшем обязательно доставьте мотоцикл к авторизованному дилеру Honda для проверки/замены шины.

### Аварийный ремонт шины при помощи ремонтного комплекта

Если шина получила мелкий прокол, можно воспользоваться ремонтным комплектом для бескамерных шин. Для выполнения аварийного ремонта следуйте прилагаемым к ремонтному комплекту инструкциям.

Езда на отремонтированной шине небезопасна. Если шина подверглась аварийному ремонту, запрещается движение со скоростью более 50 км/ч. Незамедлительно доставьте мотоцикл в сервисный центр дилера для замены шины.



### ПРЕДУПРЕЖДЕНИЕ

Постоянная езда на отремонтированной в аварийном порядке шине опасна. Если аварийная заплатка вылетит, Вы можете попасть в серьезную аварию, получить тяжелые увечья или погибнуть.

Если все же необходимо ехать на отремонтированной шине, едьте осторожно и не превышайте скорость 50 км/ч, пока отремонтированная шина не будет заменена новой.

### Снятие колес

Если Вам необходимо снять колесо для ремонта прокола шины, следуйте нижеприведенным указаниям.

Снимая и устанавливая колесо, будьте осторожны, чтобы не повредить датчик скорости вращения колеса и импульсное кольцо датчика.

## Переднее колесо

### Снятие колеса:

1. Установите мотоцикл на ровной горизонтальной площадке.
2. С обеих сторон накройте переднее колесо и тормозные суппорты защитной пленкой или тканью.

3. С обеих сторон выкрутите крепежные болты и снимите тормозные суппорты.

- Подвесьте или положите суппорт так, чтобы он не висел на тормозном шланге. Не перекручивайте шланг.
- Не допускайте попадания смазки, масла или грязи на тормозные диски или тормозные колодки.
- Не нажимайте на рычаг тормоза при снятом тормозном суппорте.
- Будьте аккуратны, чтобы при снятии колеса не поцарапать его о суппорт.

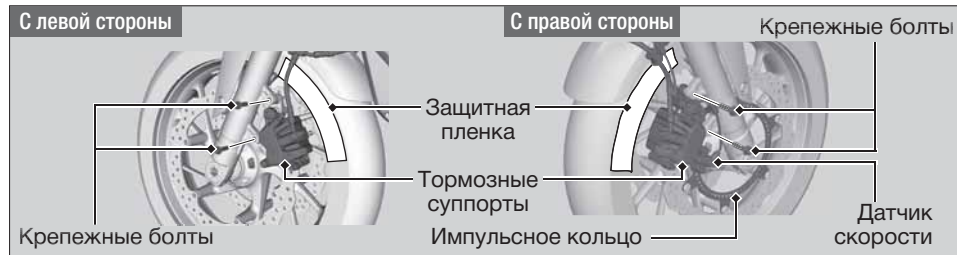

**Прокол шины в дороге ► Снятие колес**

4. Ослабьте стяжной болт передней оси на правом пере передней вилки.
5. Открутите болт оси.
6. Надежно закрепите мотоцикл и поднимите переднее колесо с помощью специальной подставки или лебедки.

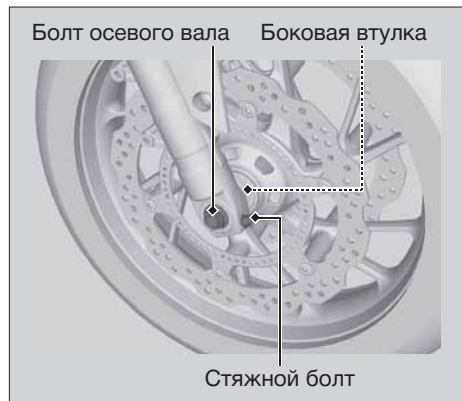

7. Ослабьте стяжные болты на левом пере.
8. Извлеките переднюю ось с левой стороны, снимите боковые втулки и переднее колесо.



### Установка колеса:

1. Установите боковые втулки на колесо.
2. Поместите переднее колесо между перьями вилки, нанесите немного смазки на переднюю ось и вставьте ее через левое перо вилки с левой стороны.
3. Выровняйте конец передней оси с поверхностью пера вилки.

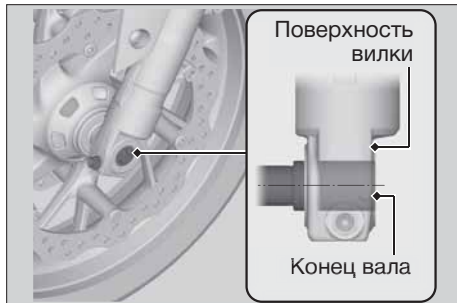

4. Затяните стяжной болт оси на левой ножке передней вилки.
5. Затяните болт оси.

**Момент затяжки:** 59 Н·м (6,0 кгс·м)

6. Ослабьте стяжной болт на левом пере.
7. Затяните стяжной болт оси на правом пере передней вилки.

**Момент затяжки:** 22 Н·м (2,2 кгс·м)

8. Закрепите кабель датчика скорости вращения колеса фиксатором.



9. Установите правый тормозной суппорт на место и затяните крепежные болты.

**Момент затяжки:** 30 Н·м (3,1 кгс·м)

**Прокол шины в дороге ► Снятие колес**

10. Установите левый тормозной суппорт на место и затяните крепежные болты.

**Момент затяжки:** 30 Н·м (3,1 кгс·м)

- Будьте осторожны, чтобы при установке колеса не поцарапать его о тормозной суппорт.
- При установке тормозного суппорта используйте только новые болты.

**ПРИМЕЧАНИЕ**

Устанавливая тормозные суппорты, осторожно устанавливайте тормозные диски между колодками, чтобы не повредить рабочие поверхности колодок.

11. Опустите переднее колесо на землю.
12. Несколько раз нажмите на рычаг тормоза. Затем несколько раз надавите на руль, чтобы сжать переднюю вилку.

13. Затяните стяжной болт оси на левом пере передней вилки.

**Момент затяжки:** 22 Н·м (2,2 кгс·м)

14. Снова поднимите переднее колесо над землей и проверьте, свободно ли оно вращается при отпущенном тормозе.
15. Снимите защитную пленку с колеса.

Если при сборке не использовался динамометрический ключ, в кратчайшее время обратитесь к официальному дилеру Honda для проверки правильности сборки и затяжки резьбовых соединений до указанного момента. Неправильная затяжка может существенно ухудшить эффективность торможения.



## Заднее колесо

### Снятие колеса:

1. Надежно закрепите мотоцикл и поднимите заднее колесо с помощью подставки для технического обслуживания или лебедки.
2. Ослабьте гайку задней оси и контргайки и открутите регулировочные болты натяжителя цепи, чтобы можно было передвинуть заднее колесо до упора вперед.
3. Снимите приводную цепь с ведомой звездочки, сдвинув заднее колесо максимально вперед.
4. Снимите гайку и шайбу задней оси.

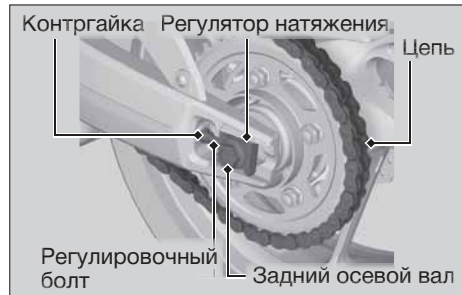
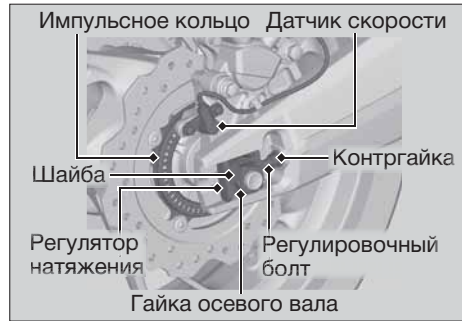

продолжение на следующей странице 93

**Прокол шины в дороге ► Снятие колес**

5. Вытяните заднюю ось и снимите регуляторы натяжения приводной цепи.
6. Снимите кронштейн тормозного суппорта, заднее колесо и боковые втулки.
  - Прежде чем снимать колесо, зафиксируйте тормозной суппорт так, чтобы он не висел на шланге. Не перекручивайте тормозной шланг.
  - Не допускайте попадания смазки, масла или грязи на тормозные диски или колодки.
  - Не нажимайте педаль тормоза, пока тормозной суппорт снят с дисков.

**Установка колеса:**

1. При установке заднего колеса выполните указанные выше операции в обратном порядке.
  - Будьте осторожны, чтобы при установке колеса не поцарапать его о тормозной суппорт.

**ПРИМЕЧАНИЕ**

Осторожно размещайте тормозной диск между колодками, чтобы не повредить рабочие поверхности колодок.

## Прокол шины в дороге ► Снятие колес

2. Обеспечьте попадание выступа задней вилки в паз кронштейна тормозного суппорта.

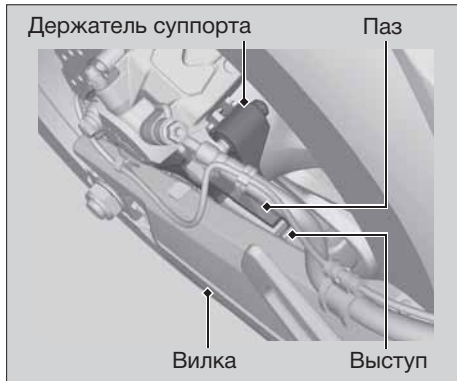

3. Отрегулируйте натяжение приводной цепи. ► стр.72
4. Затяните гайку задней оси.

**Момент затяжки:** 98 Н·м (10,0 кгс·м)

5. Затяните обе контргайки, удерживая регулировочные болты гаечным ключом.

**Момент затяжки:** 27 Н·м (2,8 кгс·м)

6. После установки колеса несколько раз нажмите педаль тормоза и проверьте, свободно ли вращается колесо после того, как Вы отпустили тормоз. Если колесо не вращается свободно, или тормозные колодки трутся по диску, перепроверьте колесо.

Если при сборке не использовался динамометрический ключ, в кратчайшее время обратитесь к официальному дилеру Honda для проверки правильности сборки и затяжки резьбовых соединений до указанного момента. Неправильная затяжка может существенно ухудшить эффективность торможения.

## Неисправность электрооборудования

### Разряжена батарея

Зарядите аккумуляторную батарею, используя специальное зарядное устройство для мотоциклетных батарей.

Перед зарядкой снимите аккумуляторную батарею с мотоцикла.

Не используйте для зарядки зарядные устройства, предназначенные для автомобильных аккумуляторных батарей. Зарядные устройства такого типа могут вызвать перегрев и необратимые повреждения мотоциклетной аккумуляторной батареи.

Если аккумуляторная батарея не заряжается, обратитесь к официальному дилеру Honda.

#### ПРИМЕЧАНИЕ

Запрещено запускать двигатель от внешней автомобильной аккумуляторной батареи, иначе Вы можете повредить электрические цепи Вашего мотоцикла.

### Перегорела лампа

Чтобы заменить перегоревшую лампу в любом из приборов освещения, соблюдайте процедуры, указанные в соответствующем разделе, а также общих предостережениях, изложенных ниже.

Установите ключ в замке зажигания в положение OFF или LOCK.

Прежде чем менять лампу, подождите, пока она остынет.

Для замены используйте только лампы, предназначенные для соответствующего прибора, которые имеют соответствующие характеристики.

После замены проверьте функционирование лампы перед поездкой.

Мощность ламп для приборов освещения см. в разделе «Технические характеристики». ➡ стр.119

## Фара

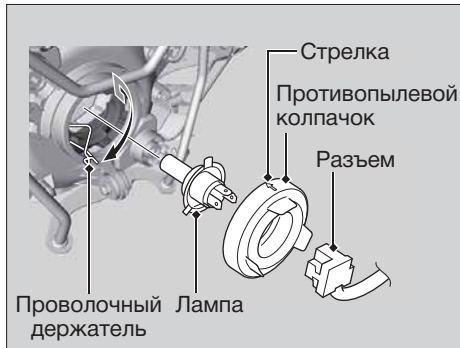

1. Снимите фару. ► стр.59
2. Вытащите разъем, не поворачивая его.
3. Снимите противопылевой колпачок.
4. Отцепите проволочный держатель и вытяните лампу, не откручивая ее.
5. Установите новую лампу и соберите фару, выполняя операции в обратном порядке.  
► Установите противопылевой колпачок стрелкой вверх.

Не прикасайтесь пальцами к колбе новой лампы. Царапины, следы жира и пота на поверхности колбы могут вызвать ее перегрев и разрушение. Если Вы касались колбы голыми руками, протрите ее ветошью, смоченной в растворе денатурированного спирта.

## Передние габаритные фонари

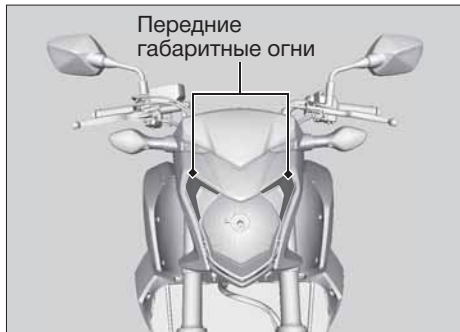

Передние габаритные фонари представляют собой комбинированные фонари на светодиодных элементах.

Для замены светодиодных ламп обратитесь к официальному дилеру Honda.

## Стоп-сигнал/задний фонарь



Функцию стоп-сигнала и заднего фонаря выполняет комбинированный фонарь на светодиодных элементах.

Для замены светодиодных ламп обратитесь к официальному дилеру Honda.

## Указатели поворота

1. Открутите винт и снимите втулку.
2. Снимите рассеиватель.
3. Слегка надавите на лампу и поверните ее против часовой стрелки.

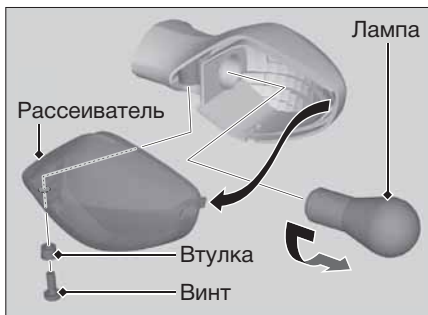

4. Установите новую лампу и соберите указатель, выполняя операции в обратном порядке.  
► Используйте только лампы с янтарным светом.

## Лампа освещения номерного знака

1. Открутите винты, снимите рассеиватель фонаря освещения номерного знака с уплотнительной прокладкой.
2. Вытяните лампу, не откручивая ее.

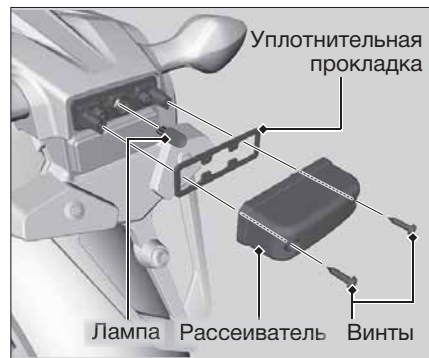

3. Установите новую лампу и соберите фонарь, выполняя операции в обратном порядке.

## Перегорел предохранитель

Прежде чем проводить действия с предохранителями, внимательно прочтите раздел «Проверка и замена предохранителей».

☞ стр. 49

☞ Наклейка блока предохранителей стр.116

### Блок предохранителей

1. Снимите седло. ☞ стр.58
2. Откройте крышки блока предохранителей.
3. При помощи пинцета из комплекта инструментов выньте предохранители по очереди и проверьте исправность каждого из них. Замените перегоревший предохранитель запасным с аналогичной номинальной силой тока.
4. Закройте крышку блока предохранителей.
5. Установите на место седло.





## Главный предохранитель

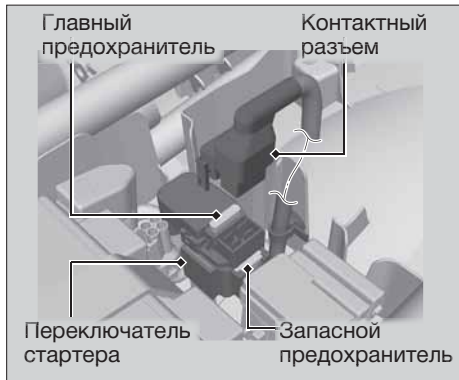

1. Снимите седло. ► стр.58
2. Отсоедините контактный разъем электромагнитного выключателя стартера.

3. Выньте главный предохранитель и проверьте, не перегорел ли он. Замените перегоревший предохранитель запасным с аналогичной номинальной силой тока.

► Запасной предохранитель хранится на корпусе электромагнитного выключателя стартера.

4. Соберите остальные детали, выполнив операции снятия в обратном порядке.

### ПРИМЕЧАНИЕ

Если предохранитель снова перегорел, это означает, что в электрооборудовании Вашего мотоцикла появилась неисправность. Обратитесь к авторизованному дилеру для проверки мотоцикла.

# ИНФОРМАЦИЯ

Ключи и замки.....	103
Приборы, органы управления и другое оборудование.....	104
Спиртосодержащие виды топлива.....	106
Каталитический нейтрализатор.....	107
Уход за мотоциклом.....	108
Хранение мотоцикла.....	111
Перевозка мотоцикла.....	111
Вы и окружающая среда.....	112
Серийные номера.....	113
Таблички.....	114

## Ключи

### Ключ зажигания

В комплект поставки мотоцикла входят два ключа и пластина с номером и штрих-кодом.

В ключ зажигания встроен специальный запрограммированный чип, распознаваемый системой иммобилайзера (HISS) в момент пуска двигателя. При повреждении этого микрочипа система HISS сделает невозможным запуск двигателя, поэтому советуем Вам соблюдать следующие предостережения.

- Не подвергайте ключ изгибу и другим недопустимым механическим нагрузкам.
- Не оставляйте ключ под прямыми солнечными лучами или в зонах с повышенной температурой.
- Не подпиливайте ключи, не просверливайте в них отверстия и не пытайтесь иным образом изменить их оригинальную форму.

- Не оставляйте ключи рядом с источниками электромагнитного излучения.

Если утрачены все ключи и табличка с номером ключа, блок управления системой впрыска/зажигания подлежит замене на сервисной станции дилера Honda. Чтобы избежать такой ситуации, советуем Вам заказать запасной ключ и хранить его в безопасном месте.

Если Вы потеряли основной ключ, незамедлительно закажите его дубликат.

## Приборы, органы управления и другое оборудование

Для изготовления нового ключа и его регистрации в системе HISS Вашего мотоцикла Вам необходимо передать официальному дилеру Honda запасной ключ, табличку с номером ключей и мотоцикл.

- ▶ Храните пластину с номером ключей в надежном и безопасном месте.

Металлический брелок на ключе зажигания может вызвать повреждения зоны вокруг замка зажигания.



## Приборы, органы управления и другое оборудование

### Замок зажигания

Фара всегда включена, когда ключ в замке зажигания находится в положении ON (ВКЛ).

Оставление мотоцикла с включенным зажиганием и выключенным двигателем приведет к разряду аккумуляторной батареи. Запрещается поворачивать ключ зажигания во время езды.

### Выключатель двигателя

Используйте выключатель двигателя только в экстренных случаях. Его использование при езде приведет к внезапной остановке двигателя, что может стать причиной возникновения аварийной ситуации.

Если для остановки двигателя Вы воспользовались выключателем двигателя, обязательно выключите зажигание. В противном случае произойдет постепенный разряд аккумуляторной батареи.

### Одометр

При превышении пробега в 999 999, одометр будет всегда показывать «999,999».

### Счетчик пробега

При превышении пробега в 9999,9 км счетчики расстояния «А» и «В» меняют показания на «0,0» и начинают отсчет расстояния сначала.

### HISS

Система HISS (охранная система зажигания Honda) блокирует систему зажигания при попытке запуска двигателя незарегистрированным ключом. После выключения зажигания система иммобилайзера HISS всегда находится в рабочем состоянии, даже если индикатор системы не мигает. При установке ключа в замке зажигания в положение ON с выключателем двигателя, находящимся в положении  (Run), индикатор системы HISS загорится и выключится, когда система распознает код ключа.

### ➤ Индикатор HISS не выключается. стр.83

Если ключ в замке зажигания находится в положении OFF, индикатор будет мигать каждые 2 секунды в течение 24 часов. При необходимости Вы можете отключить данную функцию.

➤стр.30

### Пакет для документов

Пакет с Руководством по эксплуатации, сервисной книжкой, прочими регистрационными и страховыми документами находится под сидлом. ➤стр.40

### Система отключения зажигания

При падении мотоцикла датчик наклона дает команду на автоматическую остановку двигателя и отключение топливного насоса. Перед перезапуском двигателя необходимо установить ключ в замке зажигания в положение OFF (ВЫКЛ), а затем снова в положение ON (ВКЛ).

## Спиртосодержащие виды топлива

### Спиртосодержащие виды топлива

В некоторых странах для снижения токсичности выхлопных газов в качестве топлива используется смесь традиционного бензина и спирта. Если Вы планируете использовать такое топливо, убедитесь, что оно неэтилированное и его октановое число соответствует рекомендуемому для Вашего мотоцикла.

Для использования на Вашем мотоцикле подходят топливные смеси, содержащие не более 10% этанола (этилового спирта) по объему.

- ▶ Топливо, содержащее этанол, может продаваться под названием «газоголь».

Использование топлива, содержащего более 10% этанола, может привести к следующим неисправностям:

- Повреждению лакокрасочного покрытия топливного бака.
- Повреждению резиновых шлангов топливной магистрали.
- Коррозии топливного бака.
- Снижению эксплуатационных показателей мотоцикла.

#### ПРИМЕЧАНИЕ

Использование топлива с содержанием спирта, превышающим рекомендуемые значения, может привести к повреждению металлических, пластиковых и резиновых деталей топливной системы.

Если Вы заметили признаки нарушения работы двигателя при использовании бензина, который содержит или может содержать спирт, немедленно перейдите на бензин, который гарантированно не содержит спирта.

### Каталитический нейтрализатор

Данная модель мотоцикла оснащена трехкомпонентным каталитическим нейтрализатором. Каталитический нейтрализатор содержит драгоценные металлы, являющиеся катализаторами при высокотемпературном химическом процессе, преобразующем углеводороды (HC), оксид углерода (CO) и оксид азота (NOx), содержащиеся в выхлопных газах, в безопасную газовую смесь.

Неисправный каталитический нейтрализатор увеличивает выброс токсичных веществ в атмосферу и может ухудшить эффективность работы двигателя. Всегда используйте только оригинальные запасные части, произведенные компанией Honda, или эквивалентные им по качеству детали, одобренные для применения на Вашем мотоцикле.

Для защиты каталитического нейтрализатора мотоцикла придерживайтесь следующих рекомендаций:

- Всегда используйте только неэтилированный бензин. Использование этилированного бензина приводит к выходу из строя каталитического нейтрализатора отработавших газов.
- Поддерживайте двигатель в исправном состоянии.
- Если двигатель пропускает зажигание, форсирует, часто глохнет или проявляет любые другие признаки нарушения работы, немедленно остановите мотоцикл и выключите двигатель. Обратитесь к официальному дилеру Honda для диагностики и ремонта.

## Уход за мотоциклом

### Уход за мотоциклом

Регулярная мойка и полировка важны для увеличения срока службы Вашего мотоцикла. Кроме того, на чистом мотоцикле легче заметить мелкие повреждения и признаки коррозии.

Морская вода и смеси против обледенения, которыми посыпают дороги зимой, содействуют коррозии поверхностей мотоцикла.

Всегда тщательно мойте мотоцикл после езды на прибрежных или обработанных дорогах.

#### Мойка

Прежде чем мыть мотоцикл, дайте двигателю, выпускной трубе с глушителем, тормозам и другим нагретым частям остыть.

1. Тщательно смойте грязь с мотоцикла, используя садовый шланг.
2. Если нужно, используйте губку или полотенце для удаления сильных загрязнений.
  - ▶ Осторожно мойте ветровой щиток, фары, наружные панели облицовки и другие пластиковые детали, чтобы не поцарапать их.

Не направляйте струю воды на воздухозаборник, выходное отверстие глушителя и электрические компоненты.

3. Тщательно вымойте мотоцикл чистой водой и вытрите его чистой мягкой тканью.
4. После мытья смажьте все движущиеся части.
  - ▶ Убедитесь, что смазка не попала на шины или тормоза. Это снижает эффективность тормозов, что может привести к ДТП.
5. Смажьте приводную цепь сразу после мойки и просушивания мотоцикла.
6. Нанесите специальный состав на основе воска, чтобы защитить детали от коррозии.
  - ▶ Запрещается применять составы с агрессивными добавками и растворителями. Они могут повредить лакокрасочное покрытие, а также металлические или пластиковые детали. Не допускайте попадания воска на тормоза и шины.
  - ▶ Если наружные панели мотоцикла окрашены матовой краской, не применяйте для их обработки восковые полироли.



### || Меры предосторожности при мойке

Следуйте приведенным ниже правилам:

- Не используйте мойки высокого давления:
  - ▶ Мойки высокого давления могут повредить детали мотоцикла.
- Не направляйте струю воды на глушитель:
  - ▶ Вода в глушителе может мешать запуску двигателя и стать причиной коррозии.
- Просушите тормоза:
  - ▶ Вода ухудшает работу тормозов. После мытья проедьте немного на малой скорости, периодически нажимая тормоза, чтобы просушить их.
- Не направляйте струю воды под седло:
  - ▶ Вода в служебном отсеке может испортить Ваши документы и другие вещи.
- Не направляйте воду на воздухоочиститель:
  - ▶ Вода, попавшая в воздухоочиститель, может препятствовать пуску двигателя.
- Не направляйте струю воды на фару:
  - ▶ Конденсат внутри фары должен рассеяться после нескольких минут работы двигателя.

- Не используйте полироли на основе воска на матовых окрашенных поверхностях:
  - ▶ Мойте матовые поверхности мягкой тканью или губкой с большим количеством воды.
  - ▶ Используйте нейтральные средства.

### Компоненты из алюминиевого сплава

Алюминий корродирует при контакте с грязью и солью. Регулярно очищайте алюминиевые детали и следуйте приведенным ниже указаниям, чтобы избежать появления на них царапин:

- Не используйте жесткие щетки, металлические губки или абразивные очистители.
- Избегайте дорог, покрытых гравием, а также контактов с бордюрами, не переезжайте через них.

## Уход за мотоциклом

### Панели облицовки

Следуйте приведенным ниже указаниям, чтобы избежать появления царапин и других дефектов:

- Для мойки мотоцикла используйте мягкую губку и большое количество воды.
- Избегайте попадания бензина, тормозной жидкости и моющих средств на приборы, ветровой щиток, панели облицовки и фару.

Для удаления пятен используйте раствор нейтрального моющего средства, а затем смойте его большим количеством чистой воды.

### Уход за выхлопной трубой и глушителем

Выхлопная труба и глушитель изготовлены из нержавеющей стали, но могут покрыться пятнами под воздействием грязи и пыли. Для удаления грязи и пыли используйте влажную губку и жидкое кухонное моющее средство, затем сполосните чистой водой. Вытрите замшей или мягкой салфеткой. Чтобы удалить нагар, используйте качественные очистительные средства, имеющиеся в розничной продаже. Затем ополосните и вытрите, как после удаления грязи и пыли.

#### ПРИМЕЧАНИЕ

Несмотря на то, что выхлопная труба изготовлена из нержавеющей стали, грязь может вестись в ее поверхность. Удаляйте все загрязнения по мере их появления.

## Хранение мотоцикла

### Хранение мотоцикла

Если Вы храните мотоцикл на улице, то желательно использовать специальный чехол, закрывающий весь мотоцикл.

Если Вы собираетесь ставить мотоцикл на длительное хранение, следуйте нижеприведенным указаниям:

- Вымойте мотоцикл и обработайте его специальными защитными средствами (кроме поверхностей, окрашенных матовой краской). Нанесите на хромированные поверхности смазку, предохраняющую от коррозии.
- Смажьте приводную цепь. ➤ стр.52
- Установите мотоцикл на подставку для технического обслуживания, чтобы колеса не касались земли.
- После дождя снимите чехол и дайте мотоциклу высохнуть.
- Снимите аккумуляторную батарею (➤ стр.60). Зарядите батарею в затененном, хорошо проветриваемом помещении.

- ▶ Если Вы не снимаете аккумуляторную батарею с мотоцикла, то отсоедините провод от отрицательного  $\ominus$  полюсного вывода, чтобы избежать ее разряда.

При расконсервации мотоцикла после длительного хранения выполните все пункты, указанные в разделе «Регламент технического обслуживания». ➤ стр.43

### Перевозка мотоцикла

Если мотоцикл нуждается в транспортировке, то он должен быть погружен на специальный трейлер для перевозки мотоциклов, эвакуатор или на грузовой автомобиль с платформой и подъемным механизмом. В любом случае он должен быть надежно закреплен. Запрещается буксировать мотоцикл, даже способом частичной погрузки.

#### ПРИМЕЧАНИЕ

Буксировка мотоцикла может вызвать серьезные повреждения коробки передач.

## Вы и окружающая среда

### Вы и окружающая среда

Обладание мотоциклом может доставлять удовольствие от его вождения, но нельзя забывать об охране окружающей среды.

#### Используйте неагрессивные средства

Для очистки мотоцикла применяйте моющие средства, которые разлагаются естественным путем под воздействием микроорганизмов. Не используйте очистители аэрозольного типа, в состав которых входит хлорфтороуглерод, наносящий вред озоновому слою.

#### Утилизируйте отходы

Сливайте масло и другие токсичные вещества в отдельные емкости и сдавайте их на пункты утилизации. Чтобы получить информацию о ближайшем пункте переработки, а также рекомендации относительно правил утилизации неперерабатываемых отходов, обратитесь в ближайшее государственное или муниципальное учреждение, которое занимается вопросами экологии.

Не выбрасывайте отработанное масло в контейнеры для бытового мусора и не выливайте его на землю или в дренажные стоки. Отработанное масло, топливо, охлаждающая жидкость и растворители имеют в своем составе ядовитые вещества, которые не только могут нанести вред здоровью работников коммунальных служб, но и отравить питьевую воду в ближайших водоемах.

## Серийные номера

Серийные номера рамы и двигателя служат для идентификации мотоцикла и необходимы при его регистрации. Они могут также потребоваться при заказе запасных частей. Номер рамы выштампован на правой стороне рулевой колонки. Номер двигателя выбит на верхней части картера.

Для удобства запишите эти номера и храните запись в безопасном месте.

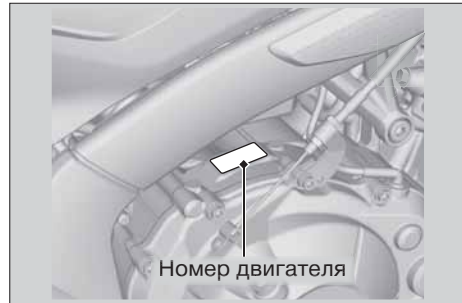
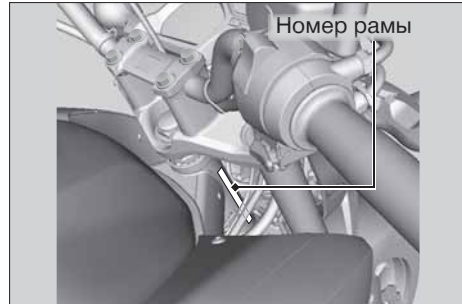

Таблички

## Таблички

## Идентификационный номер мотоцикла

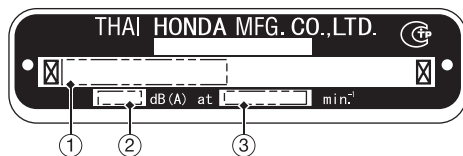

- ① Идентификационный номер мотоцикла (VIN)
- ② Уровень шума в дБ(А) при ③ об/мин двигателя

## Аккумуляторная батарея

この電池は、注液充電済みなので開路電圧が  
12.4V未満の場合補充電をしてください。  
This battery is filled with acid. If the stabilized open  
circuit voltage is below 12.4V, this needs charging.

Данная батарея содержит электролит (серную кислоту). Если стабилизированное напряжение в разомкнутой электрической цепи меньше, чем 12,4 В, аккумуляторную батарею необходимо зарядить.

## Бачки с тормозной жидкостью

## Передний

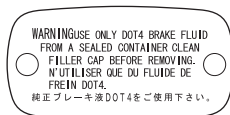

## Задний

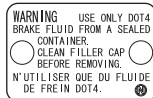

## ПРЕДУПРЕЖДЕНИЕ

ИСПОЛЬЗУЙТЕ ТОЛЬКО ТОРМОЗНУЮ ЖИДКОСТЬ DOT 4. ДОЛИВАЙТЕ ЖИДКОСТЬ ИЗ ГЕРМЕТИЧНО ЗАПЕЧАТАННОЙ ОРИГИНАЛЬНОЙ ЕМКОСТИ. ПЕРЕД СНЯТИЕМ ПРОТРИТЕ КРЫШКУ.

## Таблички

### Блок предохранителей

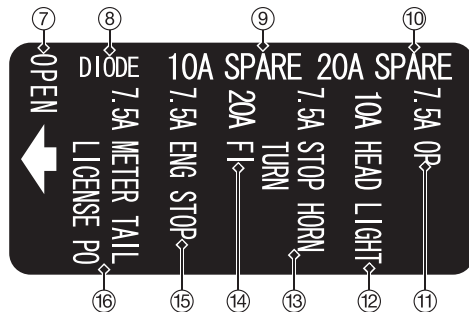

- ① Запасной
- ② Главный ABS
- ③ Мотор ABS
- ④ Запасной
- ⑤ Одометр /указатели поворота
- ⑥ Вентилятор
- ⑦ Открыт
- ⑧ Диод
- ⑨ Запасной
- ⑩ Запасной
- ⑪ OP
- ⑫ Фара
- ⑬ Стоп-сигнал/звуковой сигнал/указатели поворота
- ⑭ Инжектор
- ⑮ Выключатель двигателя
- ⑯ Счетчик /задний фонарь/освещение регистрационного знака/PO



## Технические характеристики

### ■ Основные компоненты

Тип	RC75
Габаритная длина	2 110 мм
Габаритная ширина	775 мм
Габаритная высота	1 120 мм
Колесная база	1 450 мм
Минимальный дорожный просвет	150 мм
Угол продольного наклона оси поворота колеса	25° 30'
Вылет	101 мм
Снаряженная масса	208 кг
Максимальная грузоподъемность*1	188 кг
Вместимость	водитель и 1 пассажир
Минимальный радиус поворота	2,6 м

\*1 Означает максимальный совокупный вес установленных на мотоцикл аксессуаров, багажа и водителя с пассажиром.

Рабочий объем двигателя	649 см <sup>3</sup>	
∅ цилиндра× ход поршня	67,0 × 46,0 мм	
Степень сжатия	11,4:1	
Топливо	неэтилированный бензин с октановым числом не менее 92	
Емкость топливного бака	17,3 л	
Аккумуляторная батарея	FTZ10S — 12 В 8,6 А·час (10 час)	
	YTZ10S — 12 В 8,6 А·час (10 час)	
Передаточные числа передач	1-я	3,071
	2-я	2,235
	3-я	1,777
	4-я	1,520
	5-я	1,333
	6-я	1,214
Передаточное число (моторная / главная передачи)	1,690 / 2,800	

## Технические характеристики

### ■ Сервисные данные

Размер шин	передняя	120/70ZR17M/C (58W)
	задняя	180/55ZR17M/C (73W)
Тип шин	радиальные бескамерные	
Рекомендуемые марки шин	передняя	DUNLOP D222F M METZELER ROADTEC Z8 INTERACT F
	задняя	DUNLOP D222 M METZELER ROADTEC Z8 INTERACT F
Давление воздуха	передняя	250 кПа (2,50 кгс/см <sup>2</sup> )
	задняя	290 кПа (2,90 кгс/см <sup>2</sup> )
Минимальная толщина протектора	передняя	1,5 мм
	задняя	2,0 мм
Свечи зажигания	(стандарт)	CR9EH-9 (NGK) или U27FER9 (DENSO)
Зазор между электродами свечи зажигания	0,80 – 0,90 мм	
Частота холостого хода	1250 ± 100 об/мин	
Рекомендуемое моторное масло	моторное масло Honda для 4-тактных мотоциклетных двигателей; класса SG или выше по классификации API, за исключением моторных масел, маркированных как «Энергосберегающие» или «Ресурсосберегающие»; класс вязкости SAE 10W-30, класс MA по стандарту JASO T 903	

Емкость картера для моторного масла	замена моторного масла	2,6 л
	замена масла и масляного фильтра после разборки	2,9 л 3,5 л
Рекомендуемая тормозная жидкость	Honda DOT 4	
Заправочная емкость системы охлаждения	2,50 л	
Охлаждающая жидкость	Pro Honda HP	
Смазка для приводной цепи	Специальная смазка для цепей с резиновыми герметизационными кольцами. Если у Вас нет специальной смазки, используйте трансмиссионное масло SAE 80 или 90.	
Прогиб приводной цепи	25 – 35 мм	
Стандартная приводная цепь	DID 525V11 или RK 525KRW	
	количество звеньев	118
Звездочки	ведущая (двигатель)	15T
	ведомая (заднее колесо)	42T

### ■ Лампы

Фара	12 В – 60/55 Вт
Стоп-сигнал/ Задний фонарь	светодиоды (LED)
Передние указатели поворота	12 В – 21 Вт × 2 шт.
Задние указатели поворота	12 В – 21 Вт × 2 шт.
Передний габаритный фонарь	светодиоды (LED)
Лампа освещения номерного знака	12 В – 5 Вт

### ■ Плавкие предохранители

Главный предохранитель	30 А
Другие предохранители	30 А, 20 А, 10 А, 7,5 А

### ■ Номинальные моменты затяжки

Масляный фильтр	26 Н·м (2,7 кгс·м)
Сливная пробка моторного масла	30 Н·м (3,1 кгс·м)
Гайка задней оси	98 Н·м (10 кгс·м)
Контргайки регуляторов цепи	27 Н·м (2,8 кгс·м)
Болт передней оси	59 Н·м (6,0 кгс·м)
Стяжной болт передней оси	22 Н·м (2,2 кгс·м)
Крепежные болты передних тормозных суппортов	30 Н·м (3,1 кгс·м)

ABS (антиблокировочная система).....	13
Индикатор.....	33, 86
HISS, индикатор.....	33, 83
PGM-FI (программированного впрыска топлива), индикатор .....	32, 85

## А

Аварийный выключатель двигателя....	34, 36
Аварийной остановки, выключатель сигнала .....	34
Аварийный выключатель топливной системы	
Датчик наклона.....	105
Упор, боковой.....	70
Аккумуляторная батарея.....	48, 60
Акселератора, рукоятка.....	78
Аксессуары .....	16

## Б

Бензин .....	38, 106
Блокировка руля.....	35
Боковой упор .....	70

## В

Важные предостережения.....	11
Выключатель зажигания .....	104
Выключатель стоп-сигнала.....	69
Выключение двигателя при помощи бокового упора .....	70

## Г

Газоголь .....	106
----------------	-----

## Д

Дальнего света, индикатор.....	32
Двигатель	
Аварийный выключатель .....	34, 36, 104
Запуск .....	36
Масло, моторное .....	50, 61
Масляный фильтр.....	63
Номер.....	113
Остановка .....	104
Перегрев .....	84
Держатель шлема.....	39
Дисплея, настройка .....	26
Документация .....	105

**З**

Задняя подвеска .....	80
Зажигания, выключатель .....	35, 36
Заправка .....	38
Запуск двигателя .....	36
Звуковой сигнал .....	34

**И**

Индикатор нейтральной передачи .....	33
Индикаторы указателей поворота .....	33
Индикаторы .....	32
Инструментов, комплект .....	57

**К**

Каталитический нейтрализатор .....	107
Ключ зажигания .....	103
Кнопка запуска .....	34, 36
Кнопки и переключатели .....	34
Колеса	
Заднее .....	93
Переднее .....	89
Проверка шин .....	53

**Л**

Лампы .....	96
Освещение номерного знака .....	99
Передние габаритные фонари .....	98
Стоп-сигнал/задний фонарь .....	98
Указатели поворота, передние/задние .....	98
Фара .....	97

**М**

Масло, моторное .....	50, 61
Меры предосторожности при вождении .....	12
Модификации .....	16
Мойка мотоцикла .....	108
Мотоэкипировка .....	11

**Н**

Нагрузка, максимальная .....	17, 117
Настройка часов .....	28
Неисправность электрооборудования .....	96
Нейтрали, индикатор .....	33

## Алфавитный указатель ► от О до С

### О

Оборудование, дополнительное	
Документация .....	104
Комплект инструментов .....	39, 57
Обслуживание	
Важность технического обслуживания ...	42
Основы правильного обслуживания .....	46
Правила безопасности .....	42
Регламент технического обслуживания ..	43
Одометр .....	22, 105
Остановка двигателя .....	104
Охлаждающая жидкость .....	52, 65

### П

Перевозка грузов .....	17
Перевозка мотоцикла .....	111
Перегрев двигателя .....	84
Переключатель режимов фары .....	34
Переключение передач .....	37
Предохранители, плавкие .....	49, 100, 116
Приборная панель .....	20
Приводная цепь .....	51, 70

### Р

Рамы, серийный номер .....	113
Расположение узлов и механизмов .....	18
Регулировка светового пучка фары .....	81
Рекомендации	
Моторное масло .....	50
Охлаждающая жидкость .....	52
Топливо .....	38
Ремонтный комплект для шин .....	88
Рукоятка акселератора .....	78
Рычаг переднего тормоза, регулировка ...	79

### С

Седло .....	58
Серийные номера .....	113
Сигнал фарой .....	34
Сигнализатор, включается или мигает .....	85
Сигнализатор падения давления масла .....	32, 85
Снятие	
Аккумуляторная батарея .....	60
Корпус фары .....	59
Седло .....	61

Спидометр.....	21
Спиртосодержащие виды топлива.....	106
Стоянка.....	14
Сцепление .....	75
Счетчик пробега за поездку .....	22, 105

**Т**

Таблички.....	114
Таблички-предупреждения .....	6
Тахометр.....	21
Технические характеристики.....	117
Топливо	
Емкость бака .....	38
Остаток .....	21, 25
Рекомендуемое топливо.....	38
Указатель расхода.....	22
Указатель уровня.....	21
Торможение .....	12
Тормоза	
Жидкость .....	51, 66
Колодки.....	68

**У**

Устранение неисправностей.....	82
Уход за мотоциклом .....	108

**Х**

Хранение мотоцикла.....	111
-------------------------	-----

**Ц**

Цвет, табличка кода .....	47
Цепь, приводная .....	51, 71

**Ш**

Шины	
Замена .....	53, 88
Проколы.....	88
Давление воздуха .....	53

**Э**

Экология, защита окружающей среды... ..	112
Электрооборудование, неисправность ....	96



A series of ten horizontal dotted lines, evenly spaced, extending across the width of the page, intended for handwriting practice.





A series of ten horizontal dotted lines, evenly spaced, extending across the width of the page, intended for handwriting practice.

