

CBR1000RR-RA

РУКОВОДСТВО ПО ЭКСПЛУАТАЦИИ



CBR1000RR-RA

**HONDA**  
The Power of Dreams



М0МСВR1000RRABS12

НАПЕЧАТАНО В РОССИИ

Номер одобрения типа транспортного средства  
Е-JP.AЯ04.B.00011

Выдан органом сертификации  
продукции машиностроения ВНИИНМАШ (ОС «ПРОММАШ»)  
№ РОСС RU.0001.22АЯ04 от 20.03.2008 г.

123007, г. Москва, ул. Шеногина, д. 4, тел: (499) 256-14-77, (499) 259-74-85

Данное Руководство должно рассматриваться как неотъемлемая часть мотоцикла и передаваться следующему владельцу при его продаже.

Все сведения в данном Руководстве соответствуют состоянию выпускаемой продукции на дату подписания документа в печать. Компания Honda Motor Co., Ltd оставляет за собой право в любое время вносить любые изменения без предварительного предупреждения и без каких-либо обязательств со своей стороны.

Запрещается воспроизводить данное издание полностью или частично без письменного разрешения правообладателя.

Рисунки, представленные в данном Руководстве по эксплуатации, могут не совпадать с вашим мотоциклом.

## Приветствие

Поздравляем вас с приобретением нового мотоцикла Honda. Становясь владельцем мотоцикла Honda, вы вливаетесь во всемирную счастливую семью людей, имеющих возможность в полной мере насладиться всеми преимуществами продукции компании Honda, которая имеет репутацию производителя товаров исключительно высокого качества.

Для обеспечения вашей полной безопасности и удовольствия от управления данным мотоциклом:

- Внимательно прочитайте данное Руководство по эксплуатации.
- Неукоснительно соблюдайте все требования, рекомендации и процедуры, изложенные в данном руководстве.
- Особое внимание уделите информации о безопасности, содержащейся в данном Руководстве и на мотоцикле.

- Следующими кодами в данном Руководстве обозначаются страны.
- На иллюстрациях данного Руководства изображена версия CBR1000RR ABS ED.

### Коды стран

Код	Страна
<b>CBR1000RR</b>	
E, III E, V E	Великобритания
F, II F. III F	Франция, Бельгия
ED, II ED, IV ED	Прямые продажи на европейском рынке
U, II U	Австралия, Новая Зеландия
KO, II KO	Корея
<b>CBR1000RR ABS</b>	
E, III E, V E	Великобритания
F, II F. III F	Франция, Бельгия
ED, II ED, IV ED	Прямые продажи на европейском рынке
U	Австралия, Новая Зеландия
II KO	Корея

\* Характеристики могут изменяться применительно к конкретной стране.

## Предупреждение об опасности

Ваша безопасность и безопасность окружающих исключительно важны. Поэтому управление мотоциклом в полном соответствии с правилами безопасности является вашей прямой обязанностью.

Соответствующая информация по мерам предосторожности, размещенная на предупреждающих табличках на самом транспортном средстве и в Руководстве по эксплуатации, призвана облегчить задачу обеспечения безопасности вождения. Эта информация служит для предупреждения о ситуациях, в которых существует опасность причинения вреда вам и окружающим людям.

Конечно, невозможно предостеречь обо всех рисках, связанных с управлением или обслуживанием мотоцикла. Поэтому всегда сами проявляйте здравый смысл, осмотрительность и осторожность.

Важная информация, относящаяся к безопасности, будет встречаться вам в различном виде, включая:

- Таблички безопасности на самом мотоцикле.
- Информация, относящаяся к безопасности - перед которой помещен символ внимания и одно из трех сигнальных слов: ОПАСНОСТЬ, ПРЕДОСТЕРЕЖЕНИЕ или ВНИМАНИЕ. Эти сигнальные слова означают следующее:

### ОПАСНОСТЬ

Вы ПОГИБНЕТЕ или ПОЛУЧИТЕ ТЯЖЕЛЫЕ УВЕЧЬЯ, если будете игнорировать данное предупреждение.

### ПРЕДОСТЕРЕЖЕНИЕ

Вы можете ПОГИБНУТЬ или ПОЛУЧИТЬ СЕРЬЕЗНЫЕ ТРАВМЫ, если не будете следовать инструкциям.

### ПРЕДУПРЕЖДЕНИЕ

Вы можете ПОЛУЧИТЬ ТРАВМЫ, если не будете следовать инструкциям.

### Другая важная информация по безопасности содержится в следующих разделах:

#### ПРИМЕЧАНИЕ

Эта информация поможет избежать повреждения мотоцикла и причинения ущерба чужой собственности и окружающей среде.

## Содержание

<b>Безопасность</b>	Стр. 2	
<b>Эксплуатация</b>	Стр. 18	
<b>Техническое обслуживание</b>	Стр. 48	
<b>Поиск и устранение неисправностей</b>	Стр. 92	
<b>Информация</b>	Стр. 114	
<b>Технические характеристики</b>	Стр. 127	
<b>Алфавитный указатель</b>	Стр. 130	

# Безопасность

В данном разделе содержится информация о мерах безопасности при управлении вашим мотоциклом. Пожалуйста, внимательно прочитайте данный раздел.

Меры обеспечения безопасности.....	Стр. 3
Пиктограммы.....	Стр. 6
Правила безопасности.....	Стр. 11
Меры предосторожности при вождении.....	Стр. 12
Использование аксессуаров и внесение Дополнительное оборудование и внесение изменений в конструкцию мотоцикла.....	Стр. 16
Перевозка грузов.....	Стр. 17

## Безопасность

Следуйте нижеприведенным указаниям, чтобы обеспечить свою безопасность:

- Выполняйте все проверки и процедуры, описанные в данном Руководстве.
- Перед заправкой топливом остановите двигатель и следите, чтобы рядом не было источников искр и открытого пламени.
- Не запускайте двигатель в закрытом или полуоткрытом помещении. Оксид углерода, содержащийся в выхлопных газах, очень опасен для человека и может вас убить.

### Всегда используйте шлем

Это доказанный факт: шлемы и специальная мотоэкипировка существенно снижают количество и тяжесть травм. Всегда надевайте шлем и мотоэкипировку одобренной в соответствующих инстанциях конструкции. ➡ Стр. 11

### Перед поездкой

Категорически запрещается управлять мотоциклом в состоянии алкогольного и наркотического опьянения, при недомогании и потере внимания.

## Меры обеспечения безопасности

Водитель и пассажир обязаны во время движения использовать сертифицированные шлемы и мотоэкипировку. Объясните своему пассажиру, что при езде он должен держаться за специальный ремень или за вашу талию и всегда держать ноги на подножках, даже если мотоцикл остановился.

### Уделите необходимое время для изучения мотоцикла и практики вождения

Даже если у вас есть опыт вождения других мотоциклов, необходимо попрактиковаться в безопасном месте в управлении именно этого мотоцикла, чтобы привыкнуть к поведению мотоцикла, его размерам, весу и расположению органов управления.

### Проявляйте осмотрительность при езде

Всегда внимательно отслеживайте движение транспортных средств рядом с вами. Не надейтесь на то, что другие водители видят вас. Будьте готовы к экстренному торможению и маневрированию для ухода от столкновения.



## Меры обеспечения безопасности

### Сделайте так, чтобы вы были заметны

Чтобы сделать себя более заметным, особенно ночью, надевайте яркую светоотражающую одежду, занимайте такое положение на дороге, чтобы другие водители могли вас увидеть, сигнализируйте перед поворотом или сменой полосы движения и при необходимости пользуйтесь звуковым сигналом.

### Двигайтесь с учетом своих возможностей

Управляйте мотоциклом в пределах своих возможностей и не двигайтесь быстрее, чем позволяют дорожные условия. Усталость и невнимательность могут отразиться на вашей способности правильно оценивать ситуацию и безопасно управлять мотоциклом.

### Не управляйте мотоциклом после употребления алкоголя

Алкоголь абсолютно несовместим с вождением. Даже небольшая доза алкоголя существенно снижает способность реагировать на изменения дорожной обстановки и ухудшает реакцию. Поэтому не управляйте мотоциклом после употребления алкоголя и не позволяйте делать это друзьям.

### Запрещается снимать руки с руля во время движения

Не отпускайте руки во время движения. Управление мотоциклом не допустимо одной рукой или езда вообще без рук. Даже в очень коротком временном промежутке. Важнейшие органы управления находятся именно на руле. Дорожная ситуация или качество дорожного полотна могут измениться очень быстро. И вы не сможете быстро отреагировать на изменения.

### Содержите мотоцикл в полностью исправном состоянии

Очень важно содержать мотоцикл в полностью исправном состоянии, обеспечивающем необходимую безопасность его эксплуатации. Необходимо проводить визуальный осмотр мотоцикла перед каждой поездкой и соблюдать регламент технического обслуживания. Никогда не превышайте предельную массу груза (➤ Стр. 17) и не вносите изменения в конструкцию мотоцикла. Не устанавливайте дополнительное оборудование, если это делает ваш мотоцикл небезопасным. (➤ Стр. 16).

### Если вы попали в аварию

Если случилась авария, наивысший приоритет приобретает ваша личная безопасность. Если в результате аварии вы или кто-то еще получили травмы, необходимо оценить степень тяжести полученных травм и решить, есть ли возможность продолжать езду. При необходимости вызовите скорую помощь. Если в аварии пострадали другие люди или транспортные средства, соблюдайте действующее местное законодательство касающееся поведения в таких ситуациях.

Если вы уверены, что ваше состояние позволяет вам продолжить движение, прежде чем ехать проверьте состояние вашего мотоцикла. Если двигатель не заглох, выключите его.

Проверьте, нет ли утечек жидкостей. Проверьте надежность затяжки резьбовых соединений, а также органы управления, тормоза и колеса. Двигайтесь медленно, соблюдая осторожность. Ваш мотоцикл мог получить повреждения, которые проявляются не сразу. Как можно скорее доставьте мотоцикл в сервисный центр для проверки.

### Опасность отравления оксидом углерода

Отработавшие газы содержат токсичный оксид углерода, который представляет собой бесцветный газ без запаха. Вдыхание оксида углерода может привести к потере сознания и смерти.

При работе двигателя в закрытом помещении (или даже в частично закрытом помещении) воздух может содержать опасную концентрацию оксида углерода. Никогда не держите двигатель работающим в гараже или других помещениях.



### **ПРЕДУПРЕЖДЕНИЕ**

**Оксид углерода является токсичным газом. Вдыхание оксида углерода вызывает потерю сознания и может привести к смертельному исходу.**

**Остерегайтесь находиться в замкнутом, непроветриваемом помещении или производить работы, при которых вы вынуждены дышать воздухом, содержащим оксид углерода.**

## Пиктограммы

### Пиктограммы

Кроме версий КО, II КО

Ниже приведены расшифровки значения пиктограмм. Некоторые из этих наклеек предупреждают вас о потенциальной опасности серьезного травмирования. Другие предоставляют важную информацию по безопасности. Внимательно изучите содержание данных наклеек и никогда не удаляйте их.

Если таблички отклеились и потерялись, или текст на них стал трудно читаться, обратитесь к дилеру компании Honda для замены табличек на новые.

На каждой наклейке нанесена специальная пиктограмма. Расшифровки значений каждой пиктограммы и наклейки даны ниже:



Внимательно ознакомьтесь с руководством по эксплуатации.



Внимательно ознакомьтесь с руководством по ремонту. В целях безопасности рекомендуется доверить выполнение сервисных операций официальному дилеру Honda.



#### **DANGER (ОПАСНОСТЬ) (на КРАСНОМ фоне)**

Вы ПОГИБНЕТЕ или ПОЛУЧИТЕ ТЯЖЕЛЫЕ УВЕЧЬЯ, если будете игнорировать данное предупреждение.

#### **WARNING (ПРЕДОСТЕРЕЖЕНИЕ) (на ОРАНЖЕВОМ фоне)**

Вы можете ПОГИБНУТЬ или ПОЛУЧИТЬ СЕРЬЕЗНЫЕ ТРАВМЫ, если не будете следовать инструкциям.

#### **CAUTION (ВНИМАНИЕ) (на ЖЕЛТОМ фоне)**

Вы МОЖЕТЕ БЫТЬ ТРАВМИРОВАНЫ, если не будете соблюдать необходимых мер предосторожности.



### НАКЛЕЙКА НА АККУМУЛЯТОРНОЙ БАТАРЕЕ ОПАСНОСТЬ

- Не приближайте к аккумуляторной батарее источники открытого пламени или искр. Аккумуляторная батарея выделяет горючий газ, который может стать причиной взрыва.
- При работе с аккумуляторной батареей всегда надевайте защитные очки и резиновые перчатки, иначе вы можете получить химические ожоги или лишиться зрения при контакте с электролитом.
- Не позволяйте детям и другим людям прикасаться к аккумуляторной батарее, если они не понимают опасности, связанной с ней или не умеют с ней обращаться.
- Обращайтесь с электролитом очень аккуратно, поскольку он представляет собой раствор серной кислоты. При контакте электролита с вашей кожей или глазами вы можете получить химические ожоги или лишиться зрения.
- Внимательно прочитайте данное Руководство и убедитесь, что понимаете его, прежде чем начинать работу с аккумуляторной батареей. Пренебрежение данными правилами может привести к травмам и повреждению мотоцикла.
- Запрещается использовать аккумуляторную батарею при низком уровне электролита. Это может привести к взрыву аккумуляторной батареи и тяжелым травмам.

*продолжение*



### НАКЛЕЙКА НА КРЫШКЕ РАДИАТОРА ОПАСНОСТЬ

НЕ ОТКРЫВАТЬ, КОГДА НАХОДИТСЯ В ГОРЯЧЕМ СОСТОЯНИИ  
Горячая охлаждающая жидкость ошпарит вас.  
Редукционный клапан открывается при давлении **1,1 кгс/см<sup>2</sup>**.

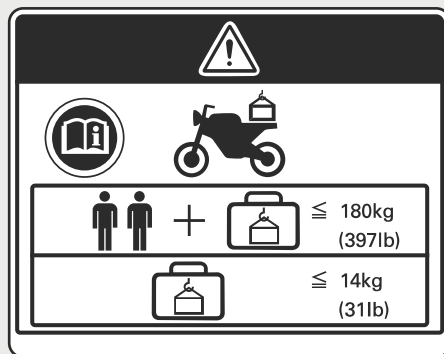

### НАКЛЕЙКА О ДОПОЛНИТЕЛЬНОМ ОБОРУДОВАНИИ И ПЕРЕВОЗКЕ ГРУЗОВ ПРЕДУПРЕЖДЕНИЕ

#### ДОПОЛНИТЕЛЬНОЕ ОБОРУДОВАНИЕ И ПЕРЕВОЗКА ГРУЗОВ

- Устойчивость и управляемость мотоцикла могут быть нарушены установкой дополнительного оборудования и размещенным на мотоцикле грузом.
- Внимательно прочтите Руководство по эксплуатации мотоцикла и инструкцию по установке дополнительного оборудования, прежде чем устанавливать его на мотоцикл.
- Общая масса дополнительного оборудования и груза вместе с массой водителя и пассажира не должна превышать **180 кг**. Это максимальная грузоподъемность мотоцикла.
- В любом случае масса груза не должна превышать **14 кг**.
- Не рекомендуется устанавливать крупногабаритные передние обтекатели, крепящиеся на вилку или руль.



**НАКЛЕЙКА НА ЗАДНЕМ АМОРТИЗАТОРЕ  
ЗАПОЛНЕНО ГАЗОМ**

Не вскрывать. Не нагревать.

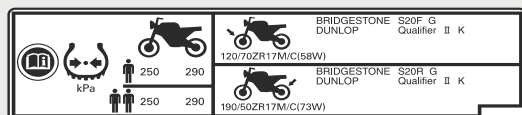

**НАКЛЕЙКА С ИНФОРМАЦИЕЙ О ШИНАХ**

Давление воздуха в холодных шинах:

[Только водитель]

Передняя шина **250 кПа (2,50 кгс/см<sup>2</sup>)**

Задняя шина **290 кПа (2,90 кгс/см<sup>2</sup>)**

[Водитель и пассажир]

Передняя шина **250 кПа (2,50 кгс/см<sup>2</sup>)**

Задняя шина **290 кПа (2,90 кгс/см<sup>2</sup>)**

Размер шины:

Передняя шина **120/70ZR17M/C(58W)**

Задняя шина **180/55ZR17M/C(73W)**

Марка и модель шины: BRIDGESTONE

Передняя шина **S20F G**

Задняя шина **S20R G**

DUNLOP

**Qualifier II K**

**Qualifier II K**

*продолжение*

Пиктограммы



**МЕСТА РАСПОЛОЖЕНИЯ НАКЛЕЕК**

Для обеспечения собственной безопасности во время езды всегда пользуйтесь шлемом и защитной экипировкой.

**НАКЛЕЙКА С УКАЗАНИЕМ ТИПА ТОПЛИВА**

Рекомендуется использовать только неэтилированный бензин категории Премиум.

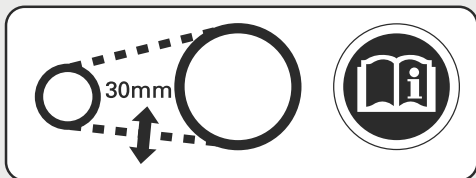

**НАКЛЕЙКА С ИНФОРМАЦИЕЙ О ПРИВОДНОЙ ЦЕПИ**

Приводная цепь должна быть правильно натянута и смазана. Прогиб цепи **25 - 35 мм**.

## Правила безопасности

- При езде на мотоцикле будьте внимательны, держите руки на руле, а ноги на подножках.
- Во время езды пассажир должен держаться руками за пассажирский ремень или за талию водителя, а ноги должен держать на пассажирских подножках.
- Всегда заботьтесь о безопасности вашего пассажира и других участников дорожного движения.

### Защитная экипировка

Водитель и пассажир обязаны во время движения использовать сертифицированные шлемы, защиту глаз и яркую, хорошо заметную защитную одежду. При езде всегда учитывайте погодные и дорожные условия.

#### Шлем

Сертифицированный в соответствии со стандартами безопасности, хорошо заметный, соответствующий вашему размеру.

- Шлем должен плотно сидеть на голове, но при этом не вызывать дискомфорта. Ремешок шлема должен быть застегнут.

- Шлем должен иметь прозрачное, не искажающее видимость забрало. Если конструкцией шлема такое не предусмотрено, вы должны использовать соответствующую защиту глаз.

### ПРЕДУПРЕЖДЕНИЕ

**Управление мотоциклом без шлема повышает риск серьёзной травмы или смертельного исхода при дорожно-транспортном происшествии.**

**Водитель и пассажир обязаны во время движения использовать сертифицированные шлемы и мотоэкипировку.**

#### Перчатки

Полнопалые, кожаные с высокой стойкостью к истиранию

#### Мотоботы или специальные ботинки

Прочные мотоботы или ботинки с подошвой, препятствующей скольжению, и с защитой лодыжек.

#### Куртка и штаны

Хорошо заметная куртка с длинными рукавами и защитными элементами и прочные мотоштаны (или мотокомбинезон).



## Меры предосторожности при вождении

### Меры предосторожности при вождении

#### Период обкатки

На протяжении первых 500 км пробега нового мотоцикла рекомендуется соблюдать приведенные ниже ограничения и рекомендации. Это обеспечит вашему мотоциклу надежность и сохранение рабочих характеристик в дальнейшей эксплуатации.

- Избегайте резких разгонов и не трогайтесь с места с полностью открытой дроссельной заслонкой.
- Избегайте резких торможений и быстрого переключения на пониженную передачу.
- Езьте спокойно.

#### Тормоза

Соблюдайте следующие рекомендации:

- Избегайте резких торможений и быстрого переключения на пониженную передачу.
  - ▶ Резкое торможение может дестабилизировать мотоцикл.
  - ▶ По возможности выполняйте торможение до входа в поворот, иначе колеса могут начать скользить.
- Будьте особенно внимательны на покрытии с низким сцеплением.

▶ На таких покрытиях блокировка колес на торможении происходит при меньшем тормозном усилии, кроме того, возрастает тормозной путь.

- Избегайте частых интенсивных торможений.
  - ▶ Слишком частые интенсивные торможения, например, на протяженном спуске, могут привести к перегреву тормозных механизмов, что снизит эффективность торможения. Используйте торможение двигателем совместно с прерывистым использованием тормозов для замедления мотоцикла.

### Комбинированная антиблокировочная система (CBR1000RR ABS)

Даже когда водитель пользуется рычагом и педалью тормоза по отдельности, комбинированная антиблокировочная система перераспределяет давление между тормозными механизмами переднего и заднего колеса, в зависимости от силы нажатия рычага или педали и от скорости мотоцикла. Это повышает устойчивость мотоцикла и сокращает его остановочный путь. Система регулирует давление жидкости в тормозных механизмах таким образом, чтобы не допустить блокировку колес при торможении. Для достижения наилучших результатов пользуйтесь рычагом и педалью тормоза одновременно. Старайтесь большую часть остановочного пути проходить по прямолинейной траектории, чтобы избежать скольжения в повороте.

- Комбинированная антиблокировочная система не способна полностью компенсировать влияние плохих дорожных условий, неаккуратность водителя и неправильное использование тормозов. Она также не способна полностью предотвратить отрыв заднего колеса от дороги.

► Избегайте езды более быстрой, чем позволяют дорожные условия. Всегда поддерживайте дистанцию, достаточную для безопасной остановки мотоцикла.

### Меры предосторожности при вождении

- Когда комбинированная антиблокировочная система не работает, тормозные механизмы функционируют, как обычно. Обычно у мотоциклов рычаг тормоза управляет передним тормозом, а педаль тормоза - задним.
  - При скоростях ниже 4 км/ч система отключена.
- Важно соблюдать требования, предъявляемые к типоразмеру шин (► Стр. 128), поскольку электронный блок управления комбинированной антиблокировочной системой сравнивает скорости вращения колес. Неправильный выбор типоразмера шин влияет на скорость их вращения и может нарушить работу системы.
- Комбинированная антиблокировочная система не всегда может сократить остановочный путь мотоцикла в сравнении с обычной тормозной системой.
- Комбинированная антиблокировочная система не работает при разряженной аккумуляторной батарее.
- Комбинированная антиблокировочная система не работает, если сгорел главный предохранитель антиблокировочной системы или предохранитель электродвигатель антиблокировочной системы.

*См. продолжение*

## Меры предосторожности при вождении

Вы можете ощутить необычную реакцию рычага/ педали тормоза на нажатие, если соблюдено одно из следующих условий:

- Нажатие осуществляется сразу после установки ключа в замке зажигания в положение ON.
- Нажатие осуществляется после предшествующего торможения, приведшего к полной остановке мотоцикла.

### Торможение двигателем

Торможение двигателем при отпущенной рукоятке акселератора помогает замедлить ваш мотоцикл. Для более эффективного снижения скорости по мере замедления переключайтесь на пониженные передачи. Используйте торможение двигателем совместно с прерывистым использованием тормозов для замедления мотоцикла на затяжных спусках.

### Езда по мокрой дороге или в дождь

Поверхность дороги при намокании становится скользкой, кроме того, мокрые тормозные механизмы менее эффективны, чем сухие. Будьте предельно внимательны при торможении на мокрой дороге. Если тормоза намокли, просушите их несколько раз, притормозив на небольшой скорости.

## Стоянка

- Установите мотоцикл на ровной горизонтальной площадке.
- Если вам приходится ставить мотоцикл на неровной поверхности, устанавливайте его так, чтобы он не мог сдвинуться или упасть.
- Убедитесь, что нагретые части мотоцикла не контактируют с горючими материалами.
- Не прикасайтесь к двигателю, выпускной трубе с глушителем, тормозам и другим нагретым агрегатам до тех пор, пока они не остынут.
- Чтобы снизить вероятность угона вашего мотоцикла, всегда запирайте рулевую колонку и забирайте с собой ключи, когда оставляете мотоцикл без присмотра. Рекомендуется использовать дополнительное противоугонное устройство.

### Постановка мотоцикла на боковой упор

1. Остановите двигатель.
2. Толкните боковой упор вниз.

3. Медленно наклоните мотоцикл влево, пока мотоцикл полностью не обопрется на упор.
4. Поверните руль влево до упора.
  - ▶ Поворот руля вправо снизит устойчивость мотоцикла и может привести к его падению.
5. Установите ключ в замке зажигания в положение LOCK и выньте его из замка (➡ Стр. 43).

## Меры предосторожности при вождении

### Заправка топливом и выбор топлива

Для защиты двигателя и каталитического нейтрализатора вашего мотоцикла соблюдайте следующие рекомендации:

- Применяйте ТОЛЬКО НЕЭТИЛИРОВАННЫЙ БЕНЗИН.
- Используйте только топливо с рекомендуемым октановым числом. Использование топлива с более низким октановым числом может привести к снижению мощности двигателя.
- Не используйте топливо с высоким содержанием спирта (➡ стр. 119).
- Запрещается использовать загрязненный бензин или смесь бензина с маслом.
- Не допускайте попадания в топливный бак грязи, пыли или воды.

## Дополнительное оборудование и внесение изменений в конструкцию мотоцикла

Мы настоятельно не рекомендуем вам использовать дополнительное оборудование, которое не было специально разработано компанией Honda для вашего мотоцикла, равно как и вносить изменения в конструкцию мотоцикла. В противном случае мотоцикл может стать небезопасным. Изменение конструкции мотоцикла также может привести к отмене действия гарантии производителя на данный мотоцикл. Кроме того, внесенные изменения могут сделать незаконным использование мотоцикла на дорогах общего пользования. Прежде чем установить какое-либо дополнительное оборудование на свой мотоцикл, убедитесь, что это будет безопасным и законным.

### ПРЕДУПРЕЖДЕНИЕ

**Установка не рекомендуемого дополнительного оборудования или внесение в конструкцию мотоцикла недопустимых изменений может послужить причиной аварии с серьезными последствиями или летальным исходом.**

**Необходимо следовать всем требованиям данного Руководства, относящимся к использованию дополнительного оборудования и внесению в конструкцию мотоцикла каких бы то ни было изменений.**

**Любое изменение конструкции мотоцикла, может привести к снятию мотоцикла с гарантии.**

Запрещается эксплуатировать мотоцикл с прицепом или коляской. Конструкция мотоцикла не предусматривает его эксплуатацию с прицепом или коляской. Их использование серьезно нарушит управляемость мотоцикла.

## Перевозка грузов

- Перегрузка повлечет ухудшение характеристик управляемости и устойчивости мотоцикла. Всегда поддерживайте безопасную скорость мотоцикла, соответствующую массе перевозимого на нем груза.
- Не превышайте ограничение по массе груза.  
➤ **Максимальная грузоподъемность/максимально допустимая масса перевозимого багажа (➤ стр. 127)**
- Надежно закрепите груз так, чтобы он находился ближе к центру масс мотоцикла и был сбалансирован с обеих сторон.
- Не размещайте груз возле глушителя и не загромождайте грузом приборы освещения.



### ПРЕДУПРЕЖДЕНИЕ

**Перегрузка транспортного средства или неправильное размещение груза может привести к аварии с серьезными последствиями, травмами или смертельным исходом.**

**Необходимо строго соблюдать ограничения по весу груза и неукоснительно выполнять рекомендации данного Руководства.**

# Расположение узлов и механизмов

Бачок тормозной жидкости заднего тормоза (стр. 135, рис. 2) → стр. 75

Блок предохранителей → стр. 111

Аккумуляторная батарея (стр. 134, рис. 1) → стр. 67

Главный предохранитель → стр. 112

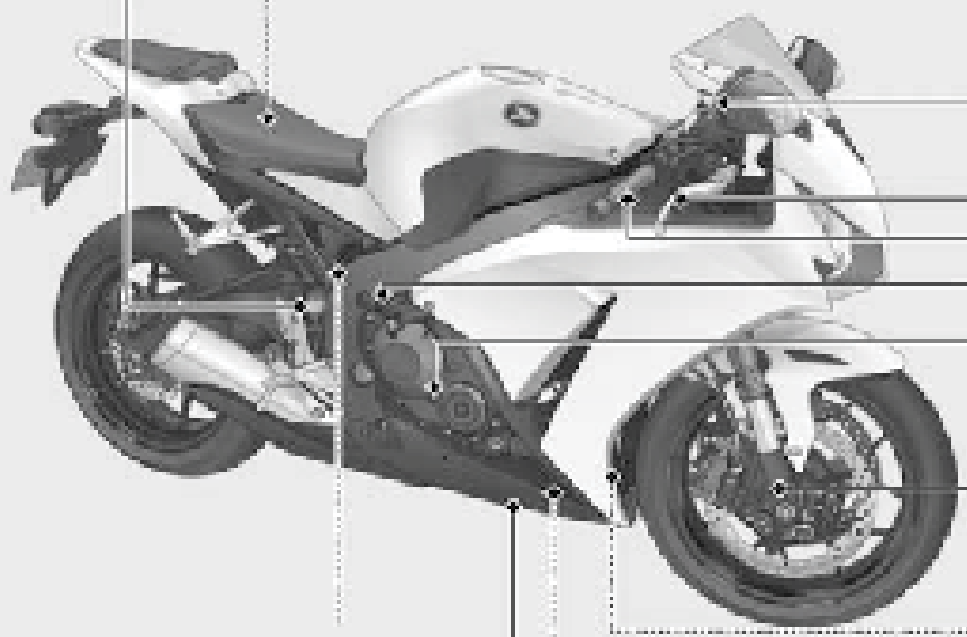

Бачок тормозной жидкости переднего тормоза (стр. 135, рис. 3) → стр. 75

Рычаг тормоза → стр. 86

Рукоятка акселератора → стр. 85

Пробка маслозаливной горловины → стр. 69

Щуп для проверки уровня моторного масла → стр. 69

Регулятор предварительного сжатия пружины передней вилки → стр. 87

Масляный фильтр двигателя → стр. 71

Сливная пробка → стр. 71

Расширительный бачок охлаждающей жидкости (стр. 135, рис. 4) → стр. 73

Нижний обтекатель → стр. 66

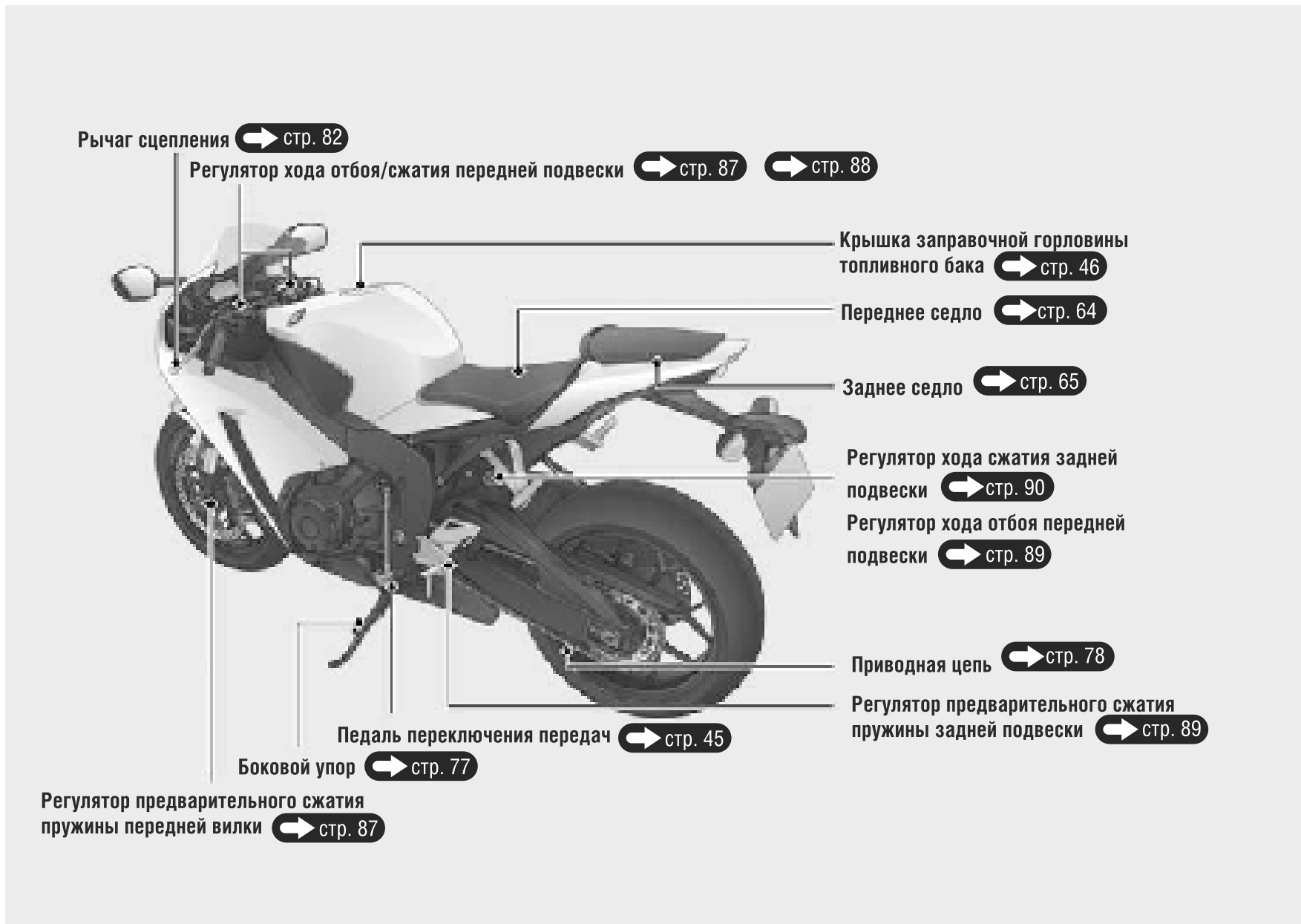



# Панель приборов

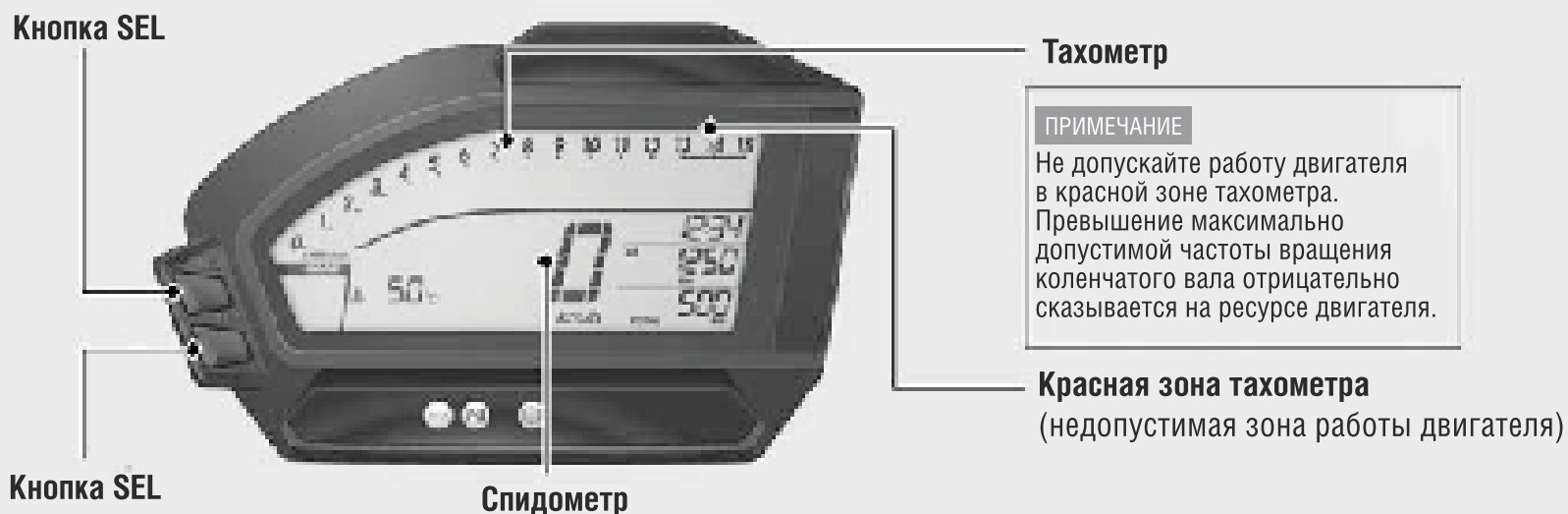

## Режим самодиагностики дисплея

На дисплее циклично отображаются описанные ниже элементы.

### Цикл 1

При включении зажигания загораются все сегменты шкалы тахометра вплоть до последнего, а затем гаснут.

### Цикл 2

При включении зажигания одновременно включаются все приборы и цифровые указатели. Если какой-либо элемент дисплея не включается в установленном режиме, обратитесь к официальному дилеру Honda для проведения проверки.

### Индикатор включенной передачи

Показывает, какая передача (с 1-ой по 6-ю) включена в данный момент.



### Одометр [счетчик общего пробега]/Цифровой тахометр

Кнопка SET позволяет осуществлять переключение между показаниями одометра и цифрового тахометра.

- Счетчик общего пробега: Отображает полный пробег мотоцикла с начала эксплуатации.
- Цифровой тахометр: Показывает частоту вращения коленчатого вала двигателя в оборотах в минуту.

### Указатель температуры охлаждающей жидкости

Диапазон показаний: 35 °C - 132 °C

- Ниже 34 °C: Горят символы «← →»
- 122 °C - 131 °C
  - Горит сигнализатор высокой температуры охлаждающей жидкости
  - Мигает значение температуры охлаждающей жидкости на цифровом дисплее
- Выше 132°C:
  - Горит сигнализатор высокой температуры охлаждающей жидкости
  - Мигает **132**

 Даже если температура охлаждающей жидкости продолжает оставаться ниже рекомендуемой, вентилятор системы охлаждения может включиться при высоких оборотах двигателя. Это нормальное явление.

### Часы (режим 12-часового формата отображения времени)/Счетчик времени прохождения круга

Установка часов  стр. 25

Счетчик времени прохождения круга  стр. 34

продолжение

## Панель приборов (продолжение)



**Счетчик пробега за поездку [A/B] / Счетчик расстояния, пройденного на единицу топлива / Указатель расхода топлива**  
Кнопка SEL позволяет выполнять переключение между пробегом за поездку А, пробегом за поездку В, текущим расстоянием, пройденным на единицу топлива, средним расстоянием, пройденным на единицу топлива, и расходом топлива.

Сброс показаний счетчика пробега за поездку: стр. 24

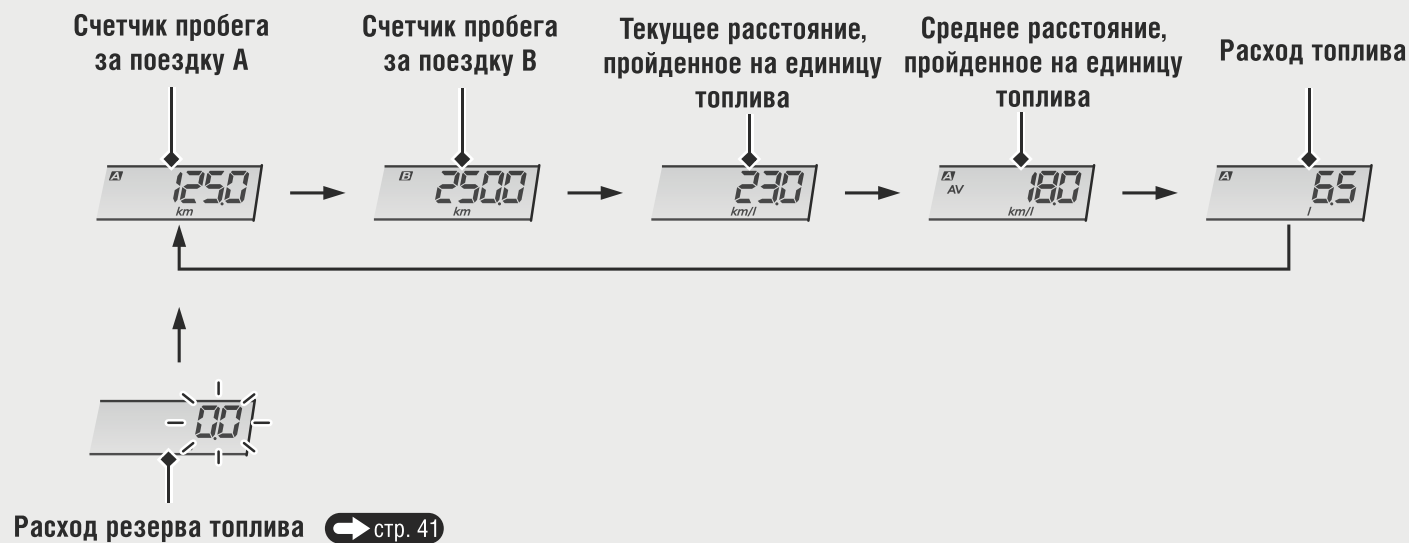

Среднее расстояние, пройденное на единицу топлива, и расход топлива будут пересчитаны с учетом показаний счетчика пробега за поездку А.

- Текущее расстояние, пройденное на единицу топлива:
- Мгновенное значение текущего расстояния, пройденного на единицу топлива. Если скорость мотоцикла составляет 1 км/ч и менее, отображаются символы «— — —».
- Среднее значение расстояния, пройденного на единицу топлива:
- Среднее значение расстояния, пройденного на единицу топлива, с момента обнуления счетчика пробега за поездку А. Если отображаются символы «— — —», необходимо обратиться к официальному дилеру Honda для ремонта мотоцикла.
- Расход топлива:

Общий расход топлива с момента обнуления счетчика А. Если отображаются символы «— — —», необходимо обратиться к официальному дилеру Honda для ремонта мотоцикла.

▶ **Сброс указателя среднего расстояния, пройденного на единицу топлива, и расхода топлива** ➔ стр. 24

## Панель приборов (Продолжение)

**Сброс счетчика пробега, указателя среднего расстояния, пройденного на единицу топлива, и расхода топлива**

- 1 Для одновременного сброса показаний счетчика пробега А, счетчика расстояния, пройденного на единицу топлива, и указателя расхода топлива, нажмите и держите кнопку SEL.

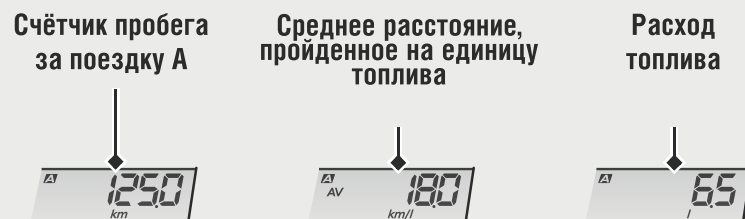

- 2 После сброса в каждом из этих режимов на дисплее будет отображаться “0.0”.



- 3 После этого дисплей вернется в режим, который был выбран до операции сброса.

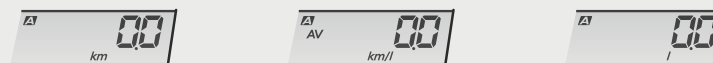

- 4 Для сброса показаний счетчика пробега за поездку В нажмите и держите кнопку SEL, когда на дисплее отображается счетчик пробега за поездку В.

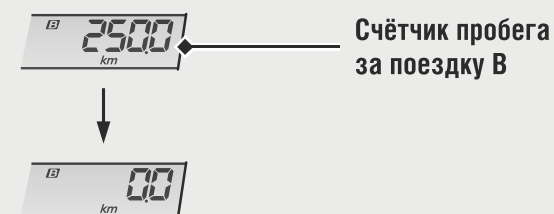

После заправки бака топливом, объем которого превышает резервный запас, предусмотрена возможность автоматического сброса показаний указателя резерва топлива, счетчика пробега за поездку А, среднего расстояния, пройденного на единицу топлива, и расхода топлива. функцию автоматического сброса показаний при заправке топлива можно включить или выключить. ➔ стр. 25

продолжение

## Настройка дисплея

### Режим настройки А

Выбор перечисленных ниже параметров осуществляется последовательно  стр. 26

- Установка часов
- Настройка яркости подсветки дисплея
- Включение/выключение функции автоматического сброса показаний счетчика пробега за поездку А, счетчика среднего расстояния, пройденного на единицу топлива, и указателя расхода топлива.
- Настройка индикатора системы HISS
- **Только для E, III E, V E** Выбор единиц измерения скорости и пробега
- Выбор единицы измерения счетчика расстояния, пройденного на единицу топлива

### Режим настройки В

Выбор перечисленных ниже параметров осуществляется последовательно  стр. 30

- Настройка индикаторов REV  
(частота оборотов, при которой мигают все индикаторы, интервал оборотов, при котором начинает мигать следующий индикатор, и яркость индикаторов )
- Настройка режима отображения тахометра

*продолжение*

## Панель приборов (Продолжение)

### Режим настройки A

#### 1 Установка часов

- 1 Поверните ключ в замке зажигания в положение ON.
- 2 Нажмите и держите кнопку SEL и кнопку SET, пока не начнет мигать индикация часов.



- 3 Нажимайте кнопку SEL, пока на дисплее не появится желаемое значение часов.  
▶ Для ускоренного перехода к следующим значениям нажмите и держите кнопку.



- 4 Нажмите кнопку SET. Индикация минут на дисплее начнет мигать.



- 5 Нажимайте кнопку SEL, пока на дисплее не появится желаемое значение минут.  
▶ Для ускоренного перехода к следующим значениям нажмите и держите кнопку.



- 6 Нажмите кнопку SET. Индикация часов и минут на дисплее начнет мигать.
- 7 При необходимости нажмите кнопку SEL, чтобы выбрать второй дисплей.



- 8 Нажмите кнопку SET. После завершения установки часов дисплей перейдет в режим регулировки яркости подсветки.



## 2 Настройка яркости подсветки дисплея

Доступны пять уровней яркости подсветки дисплея.

- 1 Нажмите кнопку SEL. Яркость подсветки дисплея будет изменена.
- 2 Нажмите кнопку SET. Будет задана выбранная яркость подсветки дисплея, и дисплей перейдет в режим включения или выключения функции автоматического сброса показаний счетчика пробега за поездку А, счетчика среднего расстояния, пройденного на единицу топлива, и указателя расхода топлива.

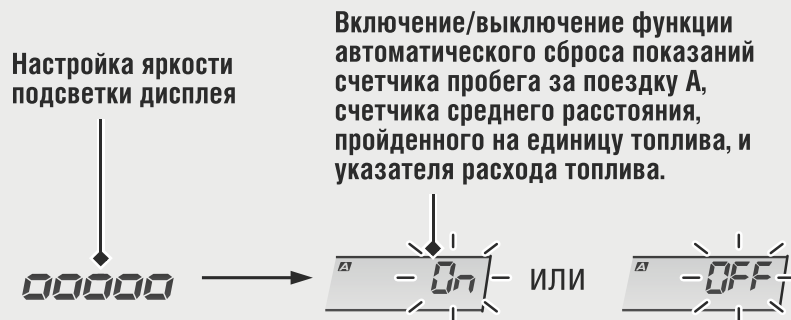

## 3 Включение/выключение функции автоматического сброса показаний счетчика пробега за поездку А, счетчика среднего расстояния, пройденного на единицу топлива, и указателя расхода топлива:

Вы можете включить или выключить функцию автоматического сброса показаний после заправки бака топливом при включении сигнализатора низкого уровня топлива в баке. По умолчанию данная функция выключена.

- 1 Нажмите кнопку SEL, чтобы выбрать «On» (включить) или «OFF» (выключить) функцию автоматического сброса показаний.
- 2 Для завершения нажмите кнопку SET. После включения/выключения функции автоматического сброса показаний дисплей переходит к настройке режима мигания индикатора системы HISS.



продолжение



## Панель приборов (Продолжение)

### 4 Настройка режима мигания индикатора системы HISS:

Режим мигания индикатора системы HISS можно включить или выключить.

- 1 Нажмите кнопку SEL, чтобы выбрать «On» (индикатор мигает) или «OFF» (индикатор выключен).
- 2 Кроме E, III E, V E Нажмите кнопку SET. После настройки режима мигания индикатора системы HISS дисплей переходит в режим выбора единицы измерения расстояния, пройденного на единицу топлива.

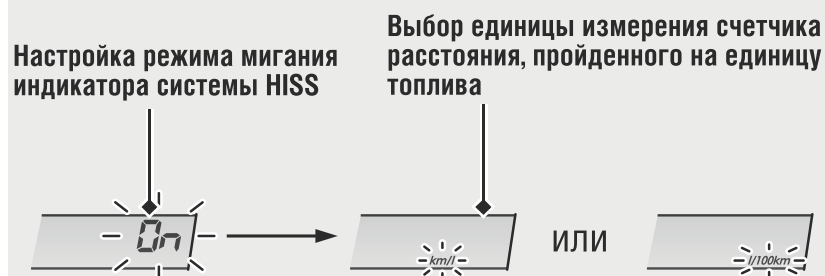

Только для E, III E, V E

Нажмите кнопку SET. После настройки режима мигания индикатора системы HISS дисплей переходит в режим выбора единиц измерения скорости и пробега.

Настройка режима мигания индикатора системы HISS

Выбор единиц измерения скорости и пробега

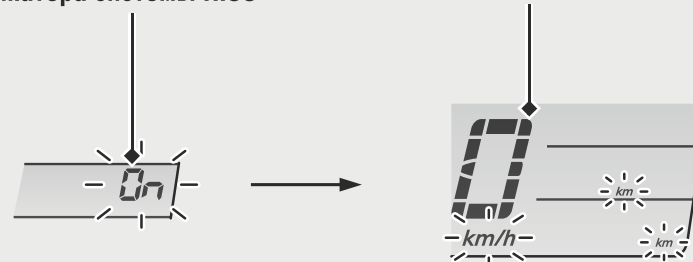

## 5 Выбор единиц измерения скорости и пробега

Только для E, III E, V E

- 1 Нажмите кнопку SEL, чтобы выбрать «km/h» (км/ч) и «km» (км) либо «mph» (мили/ч) и «mile» (мили).
- 2 Нажмите кнопку SET. После выбора единиц измерения скорости и пробега дисплей переходит в режим выбора единицы измерения расстояния, пройденного на единицу топлива.

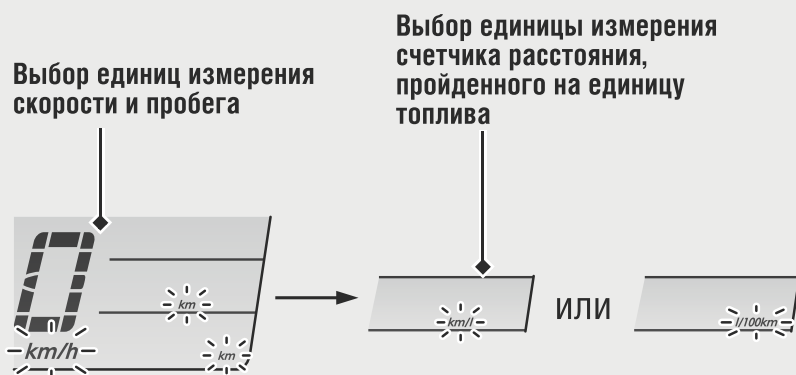

## 6 Выбор единицы измерения счетчика расстояния, пройденного на единицу топлива:

- 1 Нажмите кнопку SEL, чтобы выбрать «km/l» (км/л) или «1/ 100 km» (1/100 км).

Только для E, III E, V E

Если в качестве единицы измерения скорости выбраны «mph» (мили/ч), а в качестве единицы измерения пробега – «mile» (мили), то расстояние, пройденное на единицу топлива, отображается в «mile/l» (милях/л).

- 2 Для завершения нажмите кнопку SET.

Для установки выбранных единиц измерения можно также повернуть ключ в замке зажигания в положение OFF.

Если кнопка не будет нажата в течение 30 секунд, дисплей автоматически переключится из режима настройки A в обычный режим работы. Но даже в этом случае произведенные вами изменения будут сохранены.

продолжение

## Панель приборов (Продолжение)

### Режим настройки В

#### 1 Настройка индикаторов REV

Настройку индикаторов REV можно изменить.

- 1 Чтобы войти в режим настройки В, поверните ключ в замке зажигания в положение ON, держа кнопку SEL нажатой, пока не завершится самодиагностика дисплея. Мигание сегментов шкалы тахометра показывает заданную на данный момент частоту оборотов, при которой мигают все индикаторы, а на цифровом дисплее тахометра отображается точное значение этой частоты оборотов. При этом мигают все индикаторы REV.



- 2 Каждое нажатие кнопки SEL повышает заданную частоту оборотов, при которых мигают все индикаторы, на 200 об/мин (один сегмент). Если введенное вами значение превысит допустимый диапазон, то заданное значение оборотов вернется к 4000 об/мин.

▶ Для ускоренного перехода к следующим вариантам заданной частоты оборотов, при которых мигают все индикаторы, нажмите и держите кнопку.

Допустимый диапазон оборотов, при которых мигают все индикаторы

Кроме F, II F, III F и KO, II KO

4000 - 13000 об/мин

Только F, II F, III F

4000 - 12000 об/мин

Только KO, II KO

4000 - 12600 об/мин

③ Нажмите кнопку SET. Будет задан диапазон оборотов, при которых мигает индикатор, и дисплей перейдет в режим настройки интервала включения индикаторов.

В то же время мигание сегмента шкалы тахометра показывает заданную на данный момент частоту оборотов, при которой мигают все индикаторы, а точное значение этой частоты отображается на цифровом дисплее тахометра.

④ Каждое нажатие кнопки SEL переключает следующие доступные значения интервала оборотов, при которых начинает мигать следующий индикатор: 0 об/мин, 200 об/мин, 400 об/мин. Во время данной процедуры индикаторы REV загораются, начиная с левого. После того как загораются все индикаторы, они погаснут, а затем снова начнут загораться, начиная с левого.



Пример: В качестве частоты оборотов, при которой мигают все индикаторы, задана частота 13000 об/мин, а в качестве интервала оборотов, при котором начинает мигать следующий индикатор, – 200 об/мин.

Индикаторы REV	Частота оборотов (об/мин)
	12 000
	12 200
	12 400
	12 600
	12 800
	13 000

Если в качестве интервала оборотов, при котором начинает мигать следующий индикатор, задано 0 об/мин, то индикатор REV начнет мигать при приближении к частоте оборотов, при которой мигают все индикаторы.

- 5 Нажмите кнопку SET. После того как будет задан интервал оборотов, при котором начинает мигать следующий индикатор, дисплей перейдет в режим регулировки яркости индикаторов REV. При этом на цифровом дисплее тахометра загорится текущее значение уровня яркости «00000». Нажатием кнопки SEL можно выбрать один из пяти уровней яркости.
- 6 Нажмите кнопку SET. После того как будет задана яркость индикаторов REV, дисплей перейдет в режим настройки тахометра. При этом показания тахометра изменятся от 1200 об/мин до первоначально заданной частоты оборотов, при которой мигают все индикаторы.

## 2 Выбор режимов отображения показаний тахометра:

Вы можете выбрать режим отображения показаний тахометра на свое усмотрение.

- 1 Для переключения режимов отображения показаний тахометра нажмите кнопку SEL.

Пример: Частота вращения коленчатого вала равна 8000 об/мин



- Нажмите кнопку SET. Будет задан выбранный вами режим отображения показаний тахометра, и дисплей переключится в обычный режим работы.

В режиме настройки В произведенные изменения сохраняются даже после выключения зажигания.

Если в данном режиме не нажать кнопку в течение 30 секунд, то дисплей переключится в обычный режим работы, и произведенные вами изменения будут сохранены.

## Панель приборов (Продолжение)

### Счетчик времени прохождения круга

Можно вывести на дисплей и сохранить показания счетчика времени прохождения круга, величину расхода топлива, пройденного расстояния, длительности поездки и среднего расстояния, пройденного на единицу топлива.

На неподвижном мотоцикле нажмите одновременно кнопки SEL и SET. На дисплей будет выведен счетчик времени прохождения круга.  стр. 35

Нажмите и держите кнопку SEL на неподвижном мотоцикле. Дисплей переключится из режима счетчика времени прохождения круга в режим запоминания времени прохождения круга.  стр. 37

Чтобы вернуть дисплей в обычный режим работы, нажмите на неподвижном мотоцикле одновременно кнопки SEL и SET.



### Режим счетчика времени прохождения круга

Можно вывести на дисплей последние показания счетчика времени прохождения круга, величину расхода топлива, пройденного пробега, длительности поездки и среднего расстояния, пройденного на единицу топлива.

### Данные, которые сохраняются в памяти

- Номер круга (не может превышать 99)
- Время прохождения круга (не может превышать 59:59.59)
- Расход топлива (не может превышать 99,9)
- Пройденное расстояние (не может превышать 999,9)
- Длительность поездки (не может превышать 59:59.59)

### Переключение экранов дисплея в режиме счетчика времени прохождения круга

Для переключения между экранами дисплея нажмите кнопку SEL.

Нажмите и держите кнопку SET для сброса текущих показаний дисплея.

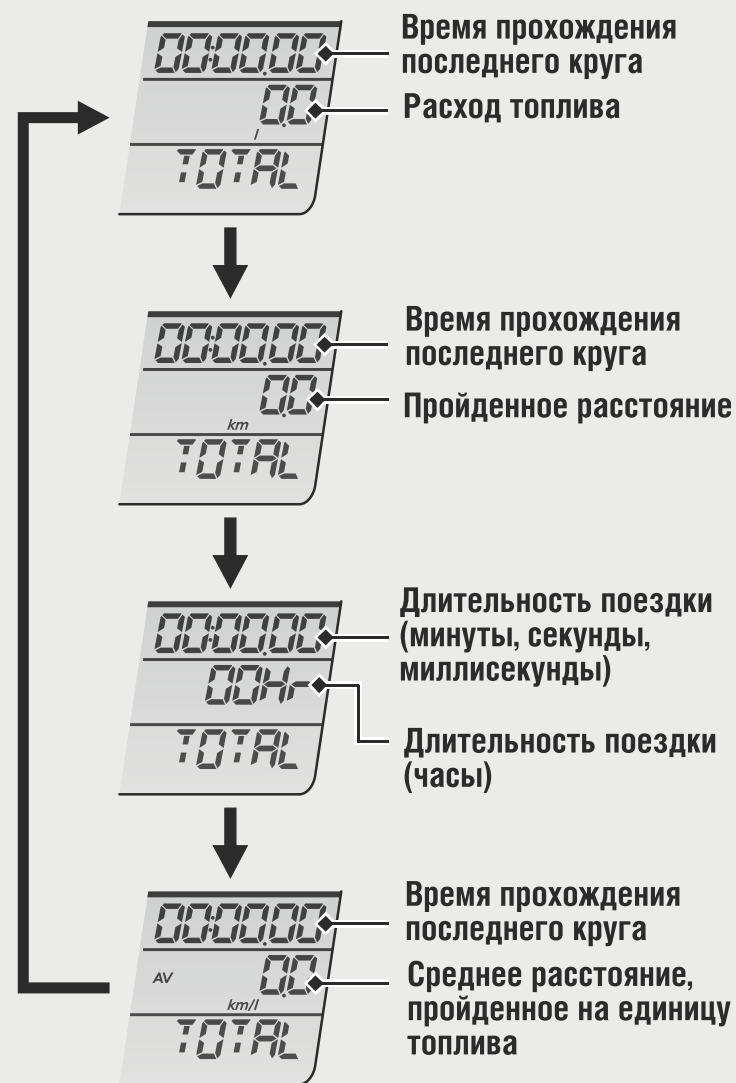



## Панель приборов (Продолжение)

### Замер скорости прохождения круга

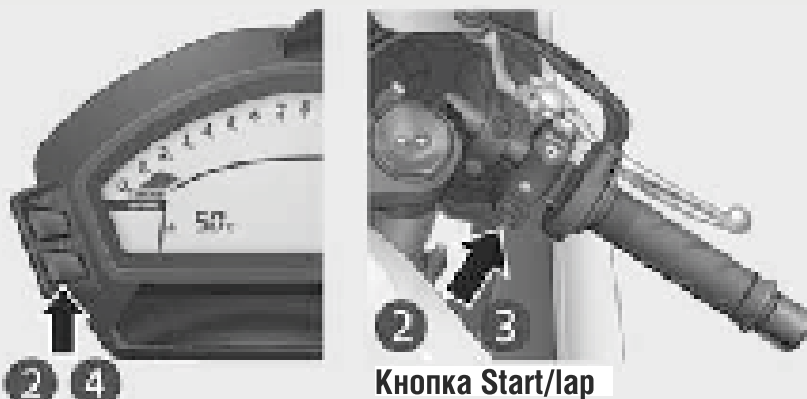

#### Кнопка SET

- 1 Выведите на дисплей счетчик времени прохождения круга. стр. 34
- 2 Для начала отсчета времени нажмите кнопку SET или Start/lap.

#### При измерении времени прохождения первого круга

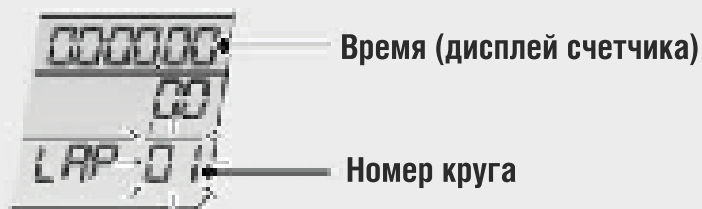

Время (дисплей счетчика)

Номер круга

- 3 При каждом последующем заходе на новый круг нажимайте кнопку Start/lap.

#### После прохождения первого круга

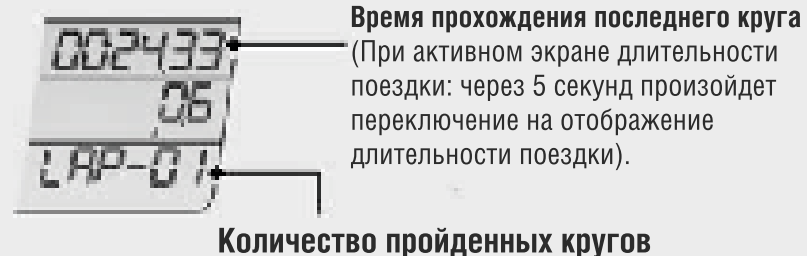

Время прохождения последнего круга  
(При активном экране длительности поездки: через 5 секунд произойдет переключение на отображение длительности поездки).

Количество пройденных кругов



#### После прохождения двадцати одного круга

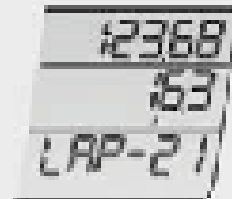

- 4 Нажмите кнопку SET для завершения измерений. Во время выполнения измерений переключение в другие режимы дисплея невозможно.

## Режим запоминания времени прохождения круга

- Отображается статистика по времени прохождения кругов и время прохождения самого быстрого круга.
- Происходит сброс показаний счетчика времени прохождения круга.

Самый быстрый круг (F-LAP) – это минимальное время прохождения круга. Самый быстрый круг (F-LAP) определяется без учета первого и последнего круга.

При каждом нажатии кнопки SEL происходит переключение показаний счетчика времени прохождения круга: F-LAP, LAP-01, LAP-02 (и т.д. в порядке возрастания).

При каждом нажатии кнопки SET происходит переключение показаний счетчика времени прохождения круга: F-LAP, -LAP-02, LAP-01 (в порядке убывания).

## Сброс показаний счетчика времени прохождения круга

Нажмите и держите кнопку SET, пока на дисплее не появится сообщение «~~CLEAR~~». Затем еще раз нажмите кнопку SET, чтобы сбросить все показания счетчика времени прохождения круга.



Эксплуатация

# Индикаторы

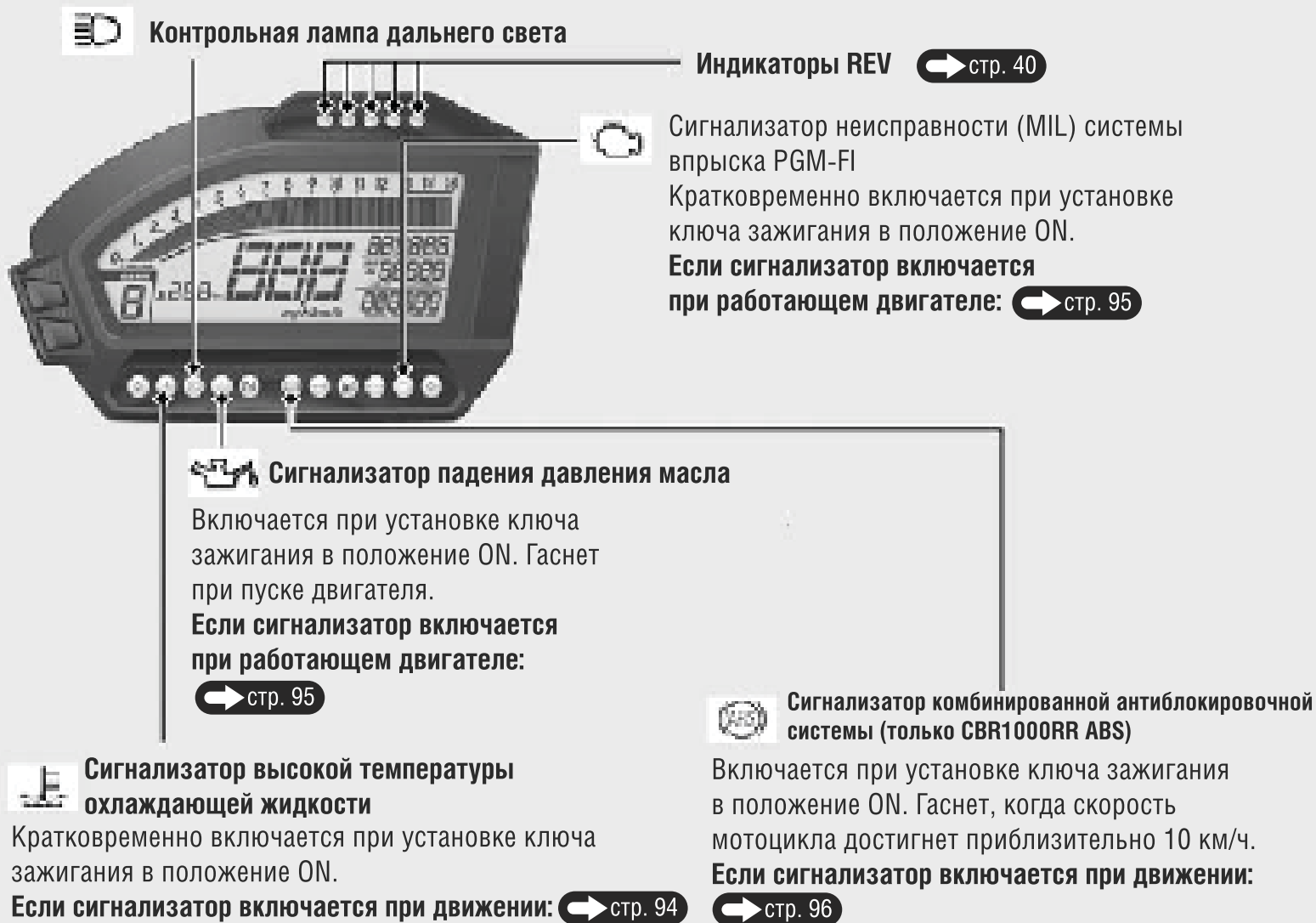

 **Индикатор левого указателя поворота**

**N** **Индикатор нейтрали**

Включается при включении нейтральной передачи.

**HESD** **Сигнализатор системы электронного демпфирования руля (HESD)**

Кратковременно включается при установке ключа зажигания в положение ON.

Если сигнализатор включается при работающем двигателе:  **стр. 96**

 **Индикатор низкого уровня топлива**

- Включается при установке ключа зажигания в положение ON.
- Включается, если в баке остается только резервный запас топлива. Запас топлива в баке при включении индикатора составляет 3,5 л

**Индикатор низкого уровня топлива и экран резервного запаса топлива:**  **стр. 41**

**Индикатор системы HISS**  **стр. 25**

 **стр. 117**

- Кратковременно включается при установке ключа зажигания в положение ON. Гаснет, если ключ зажигания имеет правильный код.
- Если ключ зажигания находится в положении OFF, индикатор может мигать каждые две секунды в течение 24 часов.

 **Индикатор правого указателя поворота**

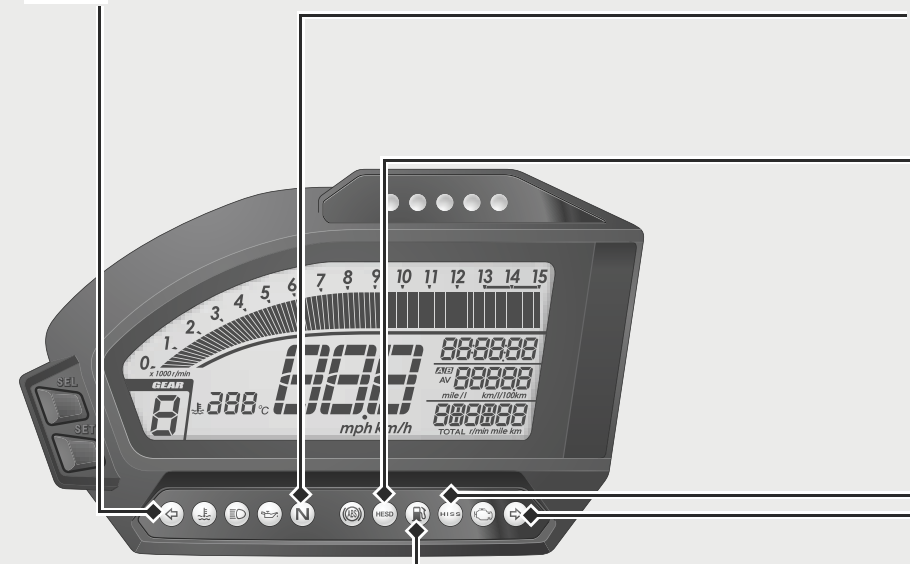

## Индикаторы (Продолжение)

### Индикаторы REV

- Кратковременно включаются при установке ключа зажигания в положение ON.

### Параметры, заданные по умолчанию

Частота оборотов, при которой мигают все индикаторы

Кроме F, II F, III F	13000 об/мин
F, II F, III F	12 000 об/мин
KO, II KO	12 600 об/мин

Интервал оборотов: 200 об/мин

Индикаторы REV	Кроме F, II F and KO, II KO	F, II F, III F	KO, II KO
	12 000 об/мин	11 000 об/мин	11 600 об/мин
	12 200 об/мин	11 200 об/мин	11 800 об/мин
	12 400 об/мин	11 400 об/мин	12 000 об/мин
	12 600 об/мин	11 600 об/мин	12 200 об/мин
	12 800 об/мин	11 800 об/мин	12 400 об/мин
	13 000 об/мин (красная зона)	12 000 об/мин (красная зона)	12 600 об/мин (красная зона)

▶ Настройка индикаторов REV:  стр. 25

### Индикатор низкого уровня топлива и экран резервного запаса топлива

Когда включается индикатор низкого уровня топлива, счетчик пробега за поездку, счетчик расстояния, пройденного на единицу топлива, а также указатель расхода топлива переключаются на отображение расхода резерва топлива. Вы должны заправить мотоцикл как можно быстрее.



- Мигает, начиная с «0.0 l» (л).
  - ▶ Когда объем израсходованного топлива превысит 1 л, дисплей начинает мигать с увеличенной частотой.
  - ▶ При переключении дисплея на отображение показаний счетчика пробега за поездку, счетчика расстояния, пройденного на единицу топлива, указателя расхода топлива и т.д. дисплей автоматически переключится на отображение расхода резерва топлива, если в течение 10 секунд не была нажата ни одна кнопка.

Если количество залитого топлива превышает объем резервного запаса, то дисплей вернется в обычный режим работы спустя примерно одну минуту после включения зажигания.

# Выключатели

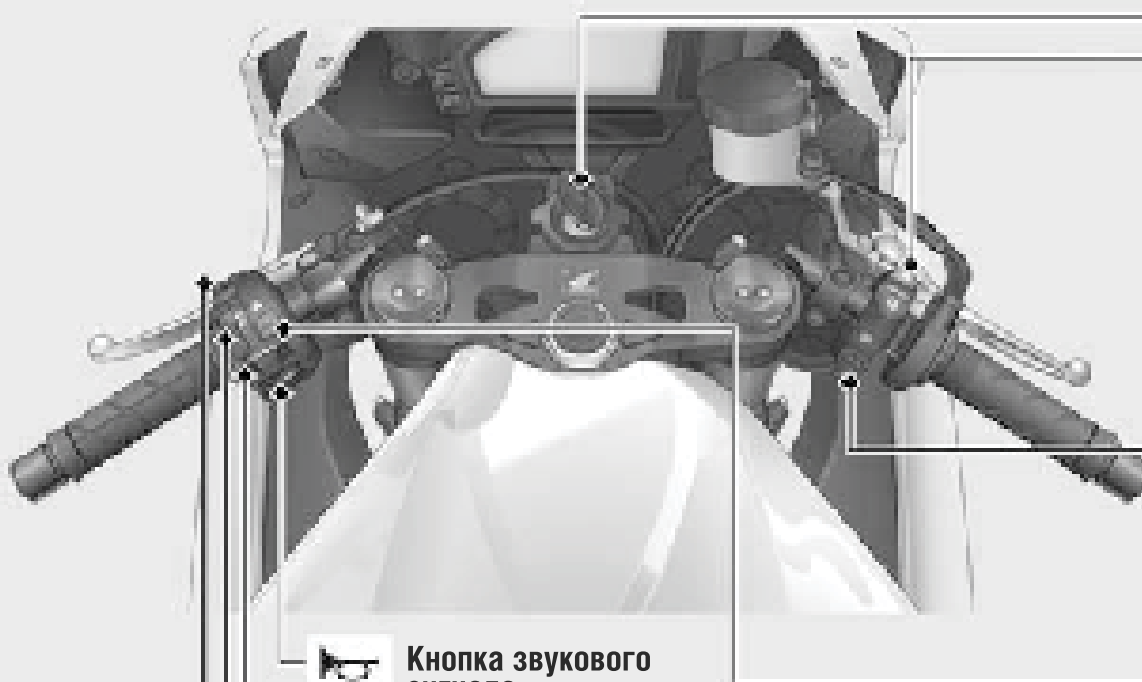

**Кнопка звукового сигнала**



**Выключатель указателей поворота**

▶ При нажатии на выключатель указатели поворота выключаются.

**Переключатель ближнего и дальнего света фары**

- Дальний свет
- Ближний свет

**Кнопка сигнализации дальним светом фары**

Позволяет осуществлять сигнализацию дальним светом фары.

**Выключатель двигателя**

При обычной эксплуатации мотоцикла выключатель должен оставаться в положении RUN .

▶ В экстренной ситуации переведите выключатель в положение OFF для остановки двигателя.



**Кнопка Start/Lap**

Служит для отключения фары при включении стартера. Также применяется для управления счетчиком времени прохождения круга стр. 36



**Выключатель аварийной сигнализации**

Работает, когда ключ в замке зажигания установлен в положение ON. Может быть установлен в выключенное состояние при любом положении ключа в замке зажигания.

▶ Аварийная сигнализация продолжает работать и в положениях OFF и LOCK ключа в замке зажигания, если была включена, когда ключ в замке зажигания был установлен в положение ON.

## Замок зажигания

Включение/выключение электрооборудования мотоцикла, блокировка руля.

Ключ может быть извлечен из замка зажигания, только когда замок находится в положении OFF или LOCK.

## Замок руля

Блокирует руль на стоянке, предотвращая угон мотоцикла.

Также рекомендуется использовать U-образный противоугонный блокиратор колеса.



## Блокировка

- 1 Поверните руль влево до упора.
- 2 Нажмите на ключ замка зажигания и установите его в положение LOCK.
  - Если ключ не поворачивается в положение LOCK, слегка покачайте руль из стороны в сторону.
- 3 Выньте ключ из замка.

## Разблокировка

Вставьте ключ в замок зажигания, нажмите на него и поверните в положение OFF.



# Пуск двигателя

Запустите двигатель мотоцикла проделав нижеописанные действия в зависимости от того, холодный двигатель или прогретый.

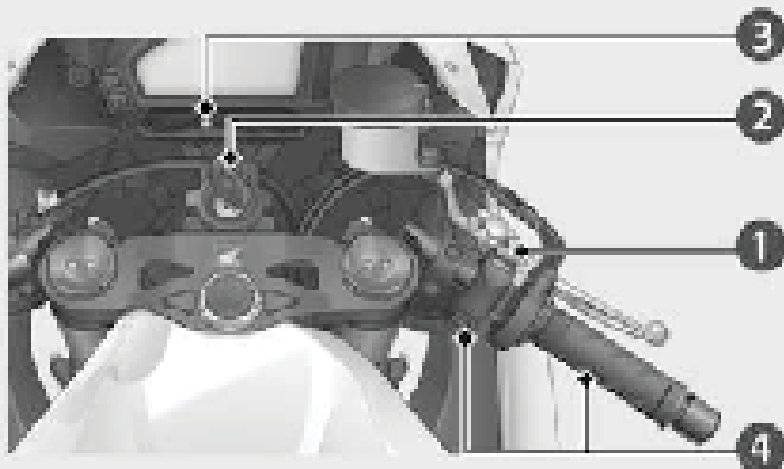

## ПРИМЕЧАНИЕ

- Если двигатель не запускается в течении 5 секунд работы стартера, поверните ключ в положение OFF и подождите 10 секунд до следующей попытки пуска, чтобы избежать ускоренной разрядки аккумуляторной батареи.
- Длительная стоянка с работающим двигателем, а также длительная езда на повышенных оборотах могут привести к повреждению двигателя и выпускной системы.
- Резкая работа дроссельной заслонкой или работа двигателя на увеличенной частоте холостого хода более 5 минут может вызвать изменение цвета выпускной трубы.

- 1 Убедитесь, что выключатель двигателя находится в положении RUN .
- 2 Установите ключ в замке зажигания в положение ON.
- 3 Включите нейтральную передачу (загорится индикатор включения нейтральной передачи N ). Можно запустить двигатель и при включенной передаче, предварительно выжав рычаг сцепления. При этом боковой упор должен быть поднят.
- 4 При полностью закрытой дроссельной заслонке нажмите кнопку Start/lap.

Если двигатель не запускается:

- 1 Полностью откройте дроссельную заслонку, нажмите и держите нажатой в течение пяти секунд кнопку Start/lap.
- 2 Повторите обычную процедуру пуска двигателя.
- 3 Если холостой ход после запуска двигателя нестабилен, немного приоткройте дроссельную заслонку.
- 4 Если двигатель не запустился сразу, то, перед тем как предпринять повторную попытку пуска (пункты 1 и 2), сделайте паузу не менее 10 секунд.

**Если двигатель не запускается**  стр. 93

# Переключение передач

Ваш мотоцикл оснащен шестиступенчатой коробкой передач, с переключением первой передач вниз, а пяти следующих – вверх.

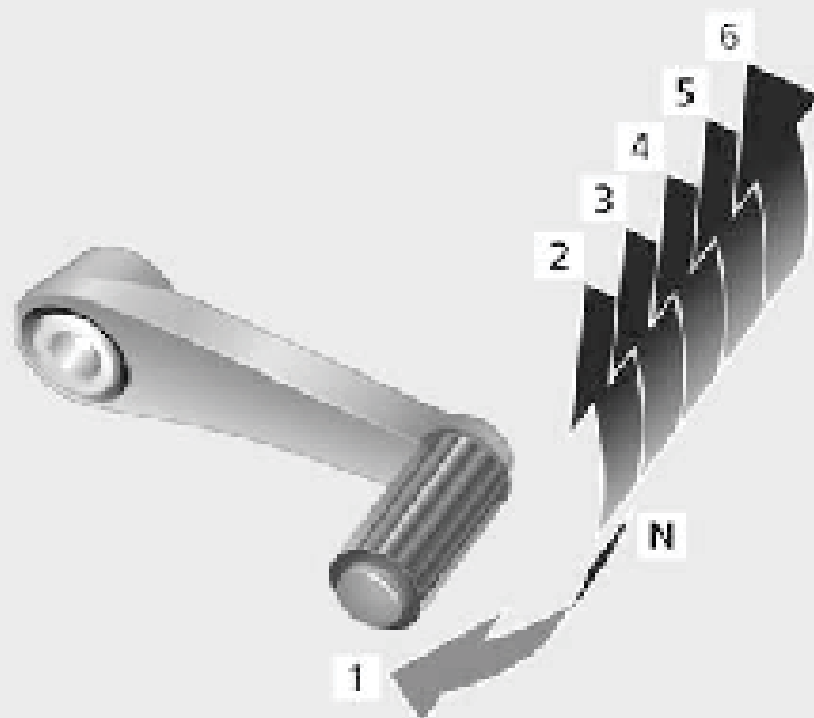

Если вы включите передачу при откинута боковом упоре, то двигатель автоматически остановится.

# Заправка топливом

Крышка заправочной горловины топливного бака



Не заполняйте топливный бак выше нижнего края заправочной горловины.

**Тип топлива:** Только неэтилированный бензин

**Октановое число:** Ваш мотоцикл рассчитан на работу на топливе с октановым числом 95 или выше (по исследовательскому методу).

**Заправочная емкость топливного бака:** 17,7 л

**Заправка топливом и выбор топлива**

## Открытие крышки заправочной горловины

Откройте крышку замка, вставьте ключ зажигания в замок крышки заливной горловины и поверните его по часовой стрелке, чтобы открыть крышку.

## Закрывание крышки заправочной горловины

- 1 После заправки топливного бака нажмите на крышку заливной горловины, чтобы она защелкнулась.
- 2 Выньте ключ из замка и закройте крышку замка.

Ключ не вынется, если крышка не защелкнулась.

## **!** ПРЕДУПРЕЖДЕНИЕ

**Бензин огнеопасен и взрывоопасен. Работая с топливом, вы можете получить серьезные ожоги и травмы.**

- **Перед заправкой топливного бака заглушите двигатель. Не подносите близко к открытой горловине раскаленные или искрящие предметы, а также открытое пламя.**
- **Все операции с бензином выполняйте только на открытом воздухе вне помещений.**
- **Немедленно вытирайте брызги и потеки бензина.**

# Багажный отсек

Под задним седлом предусмотрен отсек для комплекта инструментов и пакета для документов. Там же под седлом предусмотрено место для укладки U-образного противоугонного блокиратора колеса. Держатели шлема расположены под задним седлом.

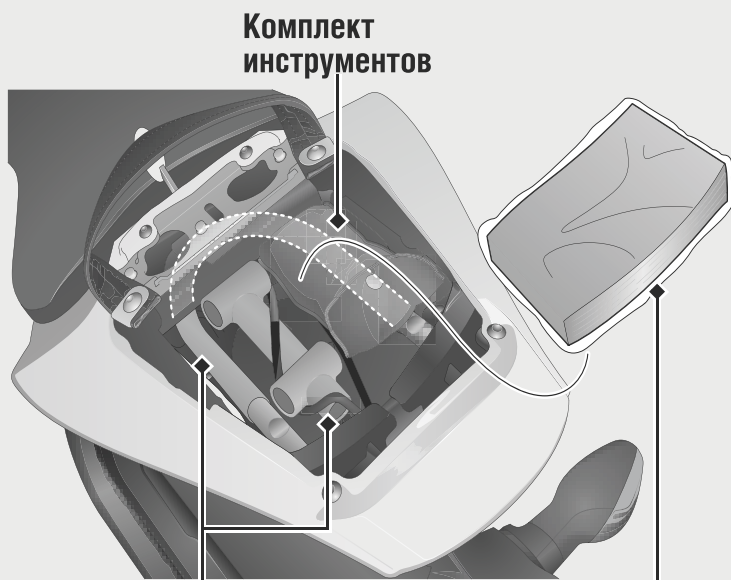

U-образный противоугонный блокиратор колеса      Пакет для документов

- ▶ U-образный противоугонный блокиратор колеса крепится на заднем крыле под седлом.
- ▶ Используйте держатели шлема только во время стоянки.
- ▶ Некоторые механические противоугонные блокираторы из-за своей формы и конструкции не могут быть размещены в этом отсеке.

## Снятие заднего седла

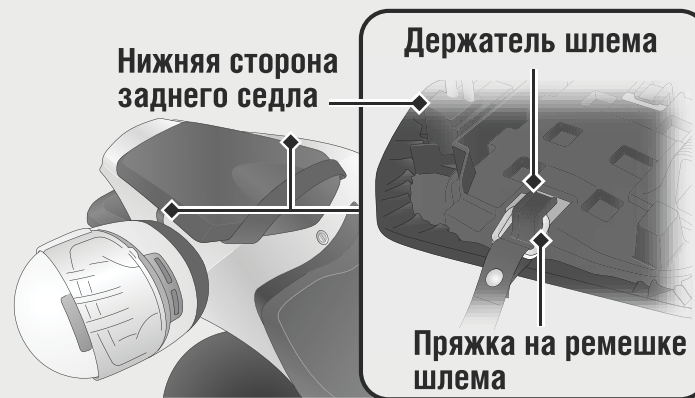

### ПРЕДУПРЕЖДЕНИЕ

При езде на мотоцикле со шлемом, закрепленным в держателе, шлем может попасть в колесо или в подвеску и вызвать дорожно-транспортное происшествие, в котором вы можете получить серьезные травмы или погибнуть.

Поэтому используйте держатель шлема только во время стоянки. Запрещается двигаться на мотоцикле со шлемом, закрепленным в держателе.

# Техническое обслуживание

Прежде чем выполнять какие-либо сервисные работы обязательно внимательно прочтите разделы «Важность технического обслуживания» и «Основы правильного обслуживания» данного Руководства. Технические данные касающиеся обслуживания приведены в разделе «Технические характеристики».

<b>Важность технического обслуживания</b> .....	<b>Стр. 49</b>
<b>Регламент технического обслуживания</b> .....	<b>Стр. 50</b>
<b>Основы правильного обслуживания</b> .....	<b>Стр. 53</b>
<b>Комплект инструментов</b> .....	<b>Стр. 63</b>
<b>Снятие/установка компонентов</b> .....	<b>Стр. 64</b>
Переднее седло.....	Стр. 64
Заднее седло.....	Стр. 65
Нижний обтекатель .....	Стр. 66
Аккумуляторная батарея .....	Стр. 67
<b>Моторное масло</b> .....	<b>Стр. 69</b>
<b>Охлаждающая жидкость</b> .....	<b>Стр. 73</b>
<b>Тормоза</b> .....	<b>Стр. 75</b>

<b>Боковой упор</b> .....	<b>Стр. 77</b>
<b>Приводная цепь</b> .....	<b>Стр. 78</b>
<b>Сцепление</b> .....	<b>Стр. 82</b>
<b>Дроссельная заслонка</b> .....	<b>Стр. 85</b>
<b>Другие регулировки</b> .....	<b>Стр. 86</b>
Рычаг переднего тормоза .....	Стр. 86
Передняя подвеска .....	Стр. 87
Задняя подвеска .....	Стр. 89
Регулировка направления светового пучка фары .....	Стр. 91
Концевой выключатель стоп-сигнала .....	Стр. 91

## Важность технического обслуживания

### Важность технического обслуживания

Всегда необходимо содержать мотоцикл в хорошем техническом состоянии, прежде всего из соображений вашей безопасности. Кроме того это поможет вам сэкономить ваши деньги, достичь максимальных технических характеристик, избежать поломок и уменьшить загрязнение окружающей среды. Владелец несет полную ответственность за техническое состояние своего мотоцикла. Обязательно выполняйте осмотр мотоцикла перед каждой поездкой и проводите все периодические проверки, указанные в разделе «Регламент технического обслуживания». ➔ Стр. 50



### ПРЕДУПРЕЖДЕНИЕ

**Неадекватное техническое обслуживание или неисправность, оставленная перед поездкой без внимания, могут стать причиной аварии, в которой вы можете получить серьезные травмы или погибнуть.**

**Всегда следуйте рекомендациям по осмотру и техническому обслуживанию, а также регламенту технического обслуживания, приведенному в Руководстве по эксплуатации мотоцикла.**

### Меры безопасности при проведении технического обслуживания

Всегда читайте указания по выполнению работ, прежде чем приступить к ним. Убедитесь, что в наличии имеется необходимый инструмент и запасные части и что вы владеете соответствующими навыками. Мы не можем предостеречь вас от всех возможных рисков, которые могут возникнуть в связи с проведением технического обслуживания. Только вы сами можете определить, в состоянии вы справиться с той или иной работой или нет.

При выполнении технического обслуживания мотоцикла следуйте приведенным ниже правилам.

- Заглушите двигатель, выключите зажигание и выньте ключ из замка зажигания.
- Установите мотоцикл на твердой ровной горизонтальной площадке, используя штатный боковой упор или подставку для технического обслуживания.
- Прежде чем начинать работы, дайте двигателю, выпускной трубе с глушителем, тормозам и другим нагретым агрегатам остыть. В противном случае, вы можете получить ожоги.
- Запускайте двигатель, только если это требуется по инструкции, и только в хорошо проветриваемых зонах.

## Регламент технического обслуживания

Регламент технического обслуживания содержит требования, необходимые для обеспечения безопасности, полной реализации возможностей мотоцикла и его экологичности.

Работы по техническому обслуживанию мотоцикла должны выполняться в соответствии со стандартами и спецификациями Honda персоналом, имеющим надлежащий инструмент и соответствующую квалификацию. Ваш официальный дилер Honda отвечает всем этим требованиям. Ведение записей о техническом обслуживании является залогом правильного технического обслуживания мотоцикла. В обязательном порядке удостоверьтесь, что при проведении технического обслуживания ведется вся необходимая документация.











Все работы, связанные с проведением регулярного технического обслуживания, являются платными и подлежат оплате владельцем мотоцикла.

Сохраняйте все квитанции. При продаже мотоцикла передавайте их новому владельцу.

### ПРЕДУПРЕЖДЕНИЕ

**Помните, что самостоятельное техническое обслуживание возможно только при отсутствии возможности приезда в официальный сервис. Перед проведением работ самостоятельно, предупредите об этом своего дилера.**

## Регламент технического обслуживания

Категория работ	Осмотр перед поездкой. → Стр. 53	Периодичность проведения работ*1						Ежегодная проверка	Регулярная замена	См. стр.
		X 1000 км	1	12	24	36	48			
		x 1000 миль	0.6	8	16	24	32			
Топливопровод				I	I	I	I	I		-
Уровень топлива в баке		I								46
Функционирование дроссельной заслонки		I		I	I	I	I	I		85
Воздушный фильтр*2 (KO)					R		R			-
Воздушный фильтр*2 (E, F, ED, U)					I		I			-
Свеча зажигания					I					-
Зазор клапанов					I		I			-
Моторное масло		I		R	R	R	R	R	R	71
Масляный фильтр				R	R	R	R	R	R	71
Частота холостого хода				I	I	I	I	I	I	-
Охлаждающая жидкость двигателя		I		I	I	I	I	I	I	3 года 73
Система охлаждения				I	I	I	I	I		-
Система подачи воздуха холостого хода				I	I	I	I	I		-
Трос управления клапаном системы выпуска					I		I			-

### Уровень технического обслуживания:



Средний. Операция должна выполняться официальным дилером Honda, за исключением тех случаев, когда у вас есть необходимый инструмент и вы обладаете соответствующей квалификацией, чтобы выполнить работы самостоятельно. Описание операций приведено в официальном Руководстве по ремонту мотоциклов Honda.



Технический. В целях безопасности рекомендуется доверить выполнение сервисных операций официальному дилеру Honda.

### Расшифровка символов, приведенных в таблице



Проверка (при необходимости, очистка, регулировка, смазка или замена)  
(Работы по очистке, регулировке и смазке выполняются по отдельному нормативу и не входят в норму времени отведенного на проведения ТО.)



Заменить



Смазка

продолжение



## Регламент технического обслуживания

Категория работ	Осмотр перед поездкой. ➔ Стр. 53	Периодичность проведения работ*1						Ежегодная проверка	Регулярная замена	См. стр.	
		x 1000 км	1	12	24	36	48				
		x 1000 миль	0.6	8	16	24	32				
Приводная цепь			Каждые 1000 км (600 миль)								78
Направляющая приводной цепи										81	
Тормозная жидкость*3									2 года	75	
Износ тормозных колодок										76	
Тормозная система										53	
Концевой выключатель стоп-сигнала										91	
Регулировка направления светового пучка фары										91	
Осветительные приборы/ Звуковой сигнал										-	
Выключатель двигателя										-	
Система сцепления										82	
Боковой упор										77	
Подвеска										87	
Болты, гайки, прочий крепеж										-	
Колеса/шины										60	
Подшипники рулевой колонки										-	

### Примечания:

\*1 : При километраже, превышающем указанные значения, выполняйте работы через указанные промежутки времени.

\*2 : Выполняйте обслуживание чаще, если эксплуатируете мотоцикл в условиях повышенной влажности или запыленности.

\*3: Замена должна производиться квалифицированным механиком.

### Осмотр перед поездкой

Для обеспечения безопасности перед каждой поездкой необходимо проводить тщательный визуальный осмотр мотоцикла и в обязательном порядке устранять обнаруженные неисправности.

Предварительный визуальный осмотр перед поездкой обязателен, поскольку неисправности, обнаруженные в пути, устранить гораздо сложнее, и даже спущенное колесо способно причинить значительные трудности.

Перед началом движения выполните следующие проверки:

- Уровень топлива – при необходимости долейте топливо в топливный бак. ➔ Стр. 46
- Дроссельная заслонка – проверьте плавность ее открывания и полноту закрывания во всех положениях руля. ➔ Стр. 85
- Уровень моторного масла – при необходимости долейте масла в двигатель. Убедитесь в отсутствии утечек. ➔ Стр. 69
- Уровень охлаждающей жидкости – при необходимости долейте охлаждающей жидкости. Убедитесь в отсутствии утечек. ➔ Стр. 73
- Приводная цепь – проверьте состояние и прогиб, отрегулируйте и смажьте при необходимости. ➔ Стр. 78
- Тормоза – проверьте работу;
- Передний и задний тормоз: проверьте уровень тормозной жидкости ➔ Стр. 75 и износ тормозных колодок ➔ Стр. 76
- Осветительные приборы и звуковой сигнал – убедитесь в исправности осветительных приборов и звукового сигнала.
- Выключатель двигателя – проверьте исправность. ➔ Стр. 42
- Сцепление – проверьте работоспособность.
- При необходимости отрегулируйте свободный ход. ➔ Стр. 82
- Система выключения зажигания при откидывании бокового упора - убедитесь, что система работает нормально. ➔ Стр. 77
- Колеса и шины – проверьте состояние и давление воздуха в шинах, при необходимости отрегулируйте. ➔ Стр. 60

## Основы правильного обслуживания

### Запасные части

Всегда используйте для замены только оригинальные запасные части производства компании Honda или аналогичные по качеству детали, чтобы обеспечить надежность и безопасность. При заказе окрашенных деталей указывайте название модели, цвет и код, указанный на табличке с кодом краски.

Табличка с кодом краски прикреплена на заднем крыле под седлом. ➔ Стр. 65

Табличка с кодом краски



### ПРЕДУПРЕЖДЕНИЕ

**Установка на мотоцикл неоригинальных деталей может сделать его небезопасным и послужить причиной аварии с серьезными последствиями или смертельным исходом.**

**Всегда используйте только оригинальные запасные части, произведенные компанией Honda, или эквивалентные им по качеству детали, одобренные для применения на вашем мотоцикле.**

## Аккумуляторная батарея

Ваш мотоцикл оснащен необслуживаемой аккумуляторной батареей. Поэтому нет необходимости проверять уровень электролита либо доливать дистиллированную воду. Очистите клеммы аккумуляторной батареи, если они загрязнены или окислены.

Не открывайте пробки аккумуляторной батареи. При зарядке аккумуляторной батареи открывать пробки не нужно.

### ПРИМЕЧАНИЕ

На данном мотоцикле применяется необслуживаемая аккумуляторная батарея. Открытие пробок может привести к выходу аккумуляторной батареи из строя.



Данный символ на аккумуляторной батарее означает, что ее нельзя утилизировать вместе с бытовыми отходами.

### ПРИМЕЧАНИЕ

Неправильная утилизация отслужившей свой срок аккумуляторной батареи наносит вред окружающей среде и здоровью людей.

Действуйте в соответствии с местным законодательством, регламентирующим утилизацию аккумуляторных батарей.

## ПРЕДУПРЕЖДЕНИЕ

**Аккумуляторная батарея при работе выделяет взрывоопасный водород.**

**Искра или пламя могут вызвать взрыв аккумуляторной батареи, сила которого достаточна для причинения серьезных травм.**

**При работах с аккумуляторной батареей следует носить защитную одежду и защиту для лица либо доверить работы с аккумуляторной батареей квалифицированному механику.**

### Очистка контактных выводов аккумуляторной батареи

1. Снимите аккумуляторную батарею. ➡ Стр. 67
2. Если контактные выводы начали окисляться и на них присутствует вещество белого цвета, то промойте их теплой водой и вытрите насухо.

## Основы правильного обслуживания

3. Если выводы аккумуляторной батареи сильно окислены, очистите их при помощи металлической щетки или наждачной бумаги с мелкой абразивной крошкой. Оденьте защитные очки.

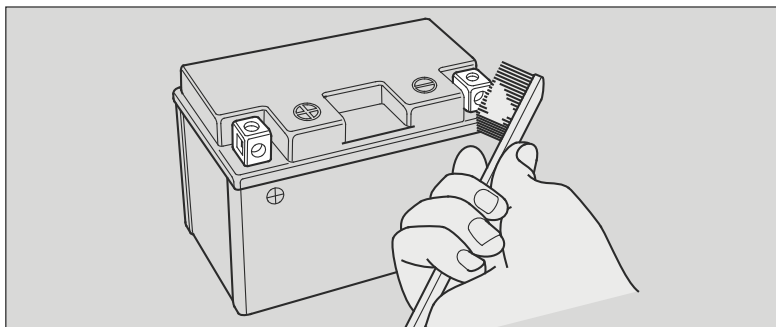

4. После чистки установите аккумуляторную батарею на место.

Аккумуляторная батарея имеет ограниченный срок службы. Проконсультируйтесь с вашим дилером по поводу периодичности замены аккумуляторной батареи. Для замены используйте необслуживаемую аккумуляторную батарею такого же типа.

### ПРИМЕЧАНИЕ

Установка неоригинальных электрических компонентов может привести к перегрузке электрооборудования мотоцикла, разряду аккумуляторной батареи и поломке электрической системы.

## Предохранители

Предохранители защищают электрические цепи вашего мотоцикла. Если какой-либо электрический компонент вашего мотоцикла перестал работать, прежде всего, проверьте сохранность предохранителей. Сгоревшие предохранители замените.

➔ Стр. 111

### Проверка и замена предохранителей

Установите ключ в замке зажигания в положение OFF и проверьте предохранители. Если предохранитель перегорел, замените его предохранителем такого же номинала. Для определения номиналов предохранителей см. раздел «Технические характеристики». ➔ Стр. 129

Перегоревший предохранитель

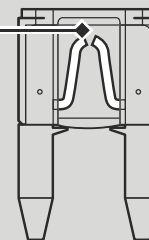

### ПРИМЕЧАНИЕ

Использование запасного предохранителя с большим значением номинального тока существенно повышает риск повреждения электрооборудования мотоцикла.

Если предохранитель перегорел снова, то это означает, что электрооборудование вашего мотоцикла неисправно. Обратитесь к дилеру для проверки мотоцикла.

### Моторное масло

Расход моторного масла и срок его службы зависят от условий эксплуатации мотоцикла и его пробега с предыдущей замены масла.

Регулярно проверяйте уровень масла в двигателе и при необходимости доливайте его. Если масло загрязнено или истек срок его службы, масло необходимо в ближайшее время заменить.

#### Выбор моторного масла

Рекомендуемое моторное масло см. в разделе «Технические характеристики». Стр. 128

Убедитесь, что оно полностью соответствует всем требуемым стандартам:

- Стандарт JASO T903 <sup>\*1</sup>: MA
- Стандарт SAE <sup>\*2</sup>: 10W-30
- Классификация API <sup>\*3</sup>: SG или выше

<sup>\*1</sup>. Стандарт JASO T 903 определяет выбор моторных масел для 4-х тактных мотоциклетных двигателей. По этому стандарту предусмотрено два класса: MA и MB. Например, на этикетке ниже показана маркировка по классификации MA.



<sup>\*2</sup> Стандарт SAE делит моторные масла на классы, в зависимости от их вязкости.

<sup>\*3</sup> Классификация API отражает качество и уровень показателей моторных масел. Используйте масла класса SG или выше, исключая масла, маркированные на круглой этикетке API как энергосберегающие (Energy Conserving).

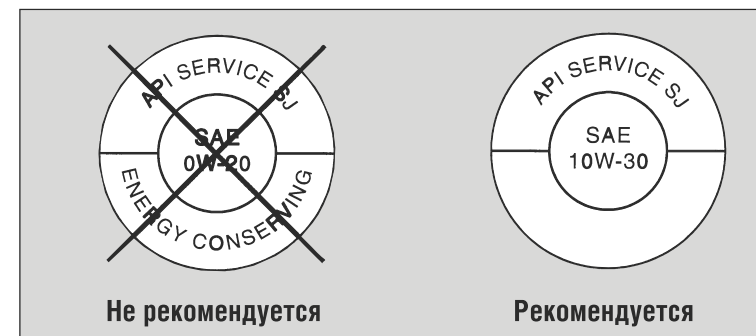



Оригинальное моторное масло Honda высшего качества, разработанное с учётом специфики конструкции и эксплуатации мотоцикла.

Инициированные Honda исследования, помогли классифицировать масла, предназначенные для использования только в мотоциклетных двигателях.

Масло соответствует международным техническим требованиям стандарта API, SAE и JASO T903. Компания Honda гарантирует высокое качество своих масел, подтверждённое испытаниями двигателя, коробки передач и сцепления.

Используйте оригинальное масло HONDA для сохранения высоких показателей вашего мотоцикла.



## Основы правильного обслуживания

### Тормозная жидкость

Не доливайте и не меняйте тормозную жидкость самостоятельно, за исключением экстренных случаев. Используйте только свежую тормозную жидкость из запечатанной емкости. Если вы самостоятельно доливали тормозную жидкость, при первой же возможности обратитесь к официальному дилеру Honda для проверки тормозной системы.

#### ПРИМЕЧАНИЕ

Попадание тормозной жидкости на окрашенные или пластиковые поверхности может их повредить. Немедленно вытрите пролитую жидкость и тщательно промойте места, на которые она попала.

#### Рекомендованная тормозная жидкость:

Тормозная жидкость Honda DOT 4 или ее аналог

### Приводная цепь

Приводная цепь подлежит регулярной проверке и смазке. Если вы ездите по плохим дорогам, на высокой скорости или с частыми резкими ускорениями, проверять состояние цепи следует чаще обычного.

Если звенья цепи перемещаются с заеданиями, цепь издает посторонние шумы, имеет повреждения звеньев, роликов, осей или уплотнительных колец, обратитесь к официальному дилеру Honda для проверки цепи.

Также проверьте ведущую и ведомую звездочки главной передачи. Если звездочки повреждены или изношены, обратитесь к официальному дилеру Honda для их замены.

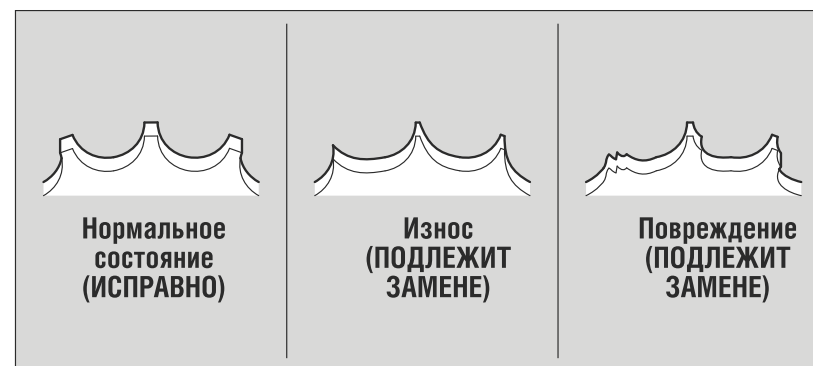

#### ПРИМЕЧАНИЕ

Использование новой приводной цепи совместно с изношенными звездочками приведет к преждевременному выходу приводной цепи из строя.



### Очистка и смазка.

После проверки натяжения цепи очистите ее и звездочки от грязи, вращая заднее колесо. Для очистки используйте сухую ткань и очиститель цепей или нейтральное моющее средство. Если цепь очень грязная, воспользуйтесь мягкой щеткой. После очистки вытрите цепь насухо и смажьте ее рекомендуемой смазкой. Если специальной смазки для цепей нет, можно использовать трансмиссионные масла SAE 80 или 90.

#### Рекомендуемая смазка:

Специальная смазка для цепей типа O-ring.

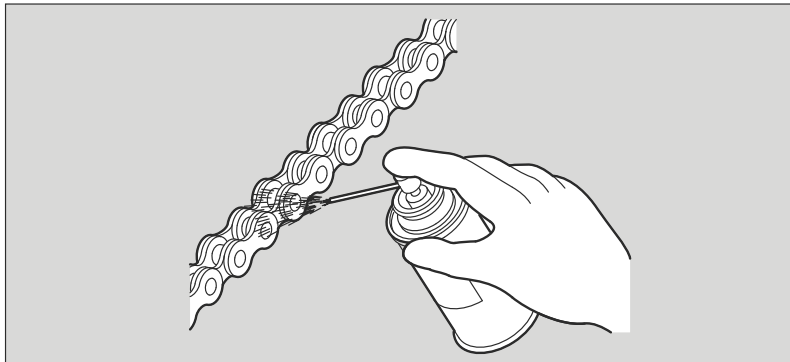

Не используйте для очистки цепи пароочистители, мойки высокого давления, проволочные щетки, растворители (в том числе и бензин), абразивные чистящие средства и очистители, а также масла для цепей, не предназначенные для применения на цепях типа O-ring, поскольку они могут повредить резиновые уплотнители звеньев цепи.

Не допускайте попадания смазки на тормозные механизмы и шины. Не наносите на цепь слишком много смазки, иначе она запачкает вашу одежду и ваш мотоцикл.

#### Рекомендованная охлаждающая жидкость

Pro Honda HP - Это готовая смесь антифриза и дистиллированной воды.

#### Процентное содержание (%):

50% антифриза и 50% дистиллированной воды

продолжение

## Основы правильного обслуживания

При концентрации антифриза менее 40% невозможно обеспечить достаточную защиту системы охлаждения от коррозии и замораживания. Увеличение концентрации антифриза до 60% обеспечивает более надежную защиту в холодном климате.

### ПРИМЕЧАНИЕ

Использование охлаждающей жидкости, не предназначенной для двигателей из алюминиевого сплава, или простой водопроводной воды может привести к коррозии двигателя.

## Шины (проверка/замена)

### Проверка давления воздуха в шинах

Регулярно осматривайте шины и, как минимум, раз в месяц проверяйте давление воздуха в них, используя манометр. Проверьте давление, если на вид шина выглядит спущенной. Всегда проверяйте давление воздуха только на холодных шинах.

### Проверка на наличие повреждений

Убедитесь, что на шинах нет порезов, трещин и других повреждений, обнажающих каркас шины. Удостоверьтесь, что в боковинах и протекторе нет гвоздей или других посторонних предметов. Также внимательно осмотрите шины на предмет наличия выпуклостей или вздутий на боковинах шины.

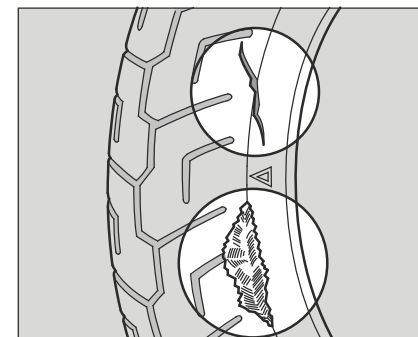

### Проверка характера износа шин

На поверхностях шин, контактирующих с дорогой не должно быть следов ненормального износа.

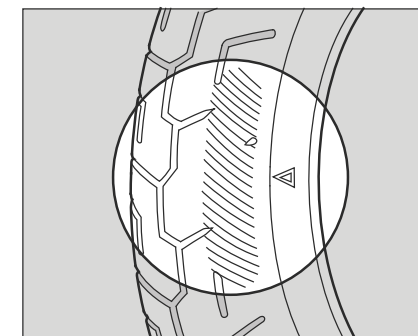

### Проверка глубины протектора

Проверьте индикаторы предельного износа протектора шины. Если они стали видимы, незамедлительно замените шины. Для обеспечения безопасности вы обязаны заменить шины, если их износ достиг предельного значения.

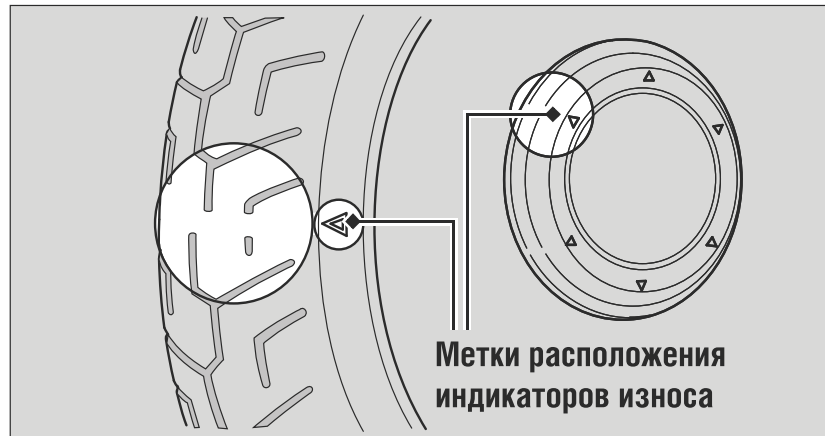

### **!** ПРЕДУПРЕЖДЕНИЕ

Эксплуатация мотоцикла с чрезмерно изношенными шинами или с неправильным давлением воздуха в шинах может стать причиной дорожно-транспортного происшествия, в котором вы можете получить серьезные травмы или погибнуть.

Следуйте всем инструкциям данного Руководства, относящимся к уходу за шинами и поддержанию в них штатного давления.

#### Германия

Законодательство Германии запрещает использование шин с остаточной глубиной протектора менее 1,6 мм.

продолжение

## Основы правильного обслуживания

Обратитесь к дилеру для замены шин.

Рекомендуемый тип шин, рекомендованное давление в шинах и минимально допустимую глубину протектора см. в разделе «Технические характеристики». ➡ Стр. 128

При замене шин следуйте нижеприведенным указаниям:

- Используйте рекомендуемые модели шин или их аналоги с таким же размером, конструкцией, индексом скорости и допустимой нагрузкой.
- Для балансировки колес используйте специальные оригинальные грузики Honda или их аналоги.
- Запрещается установка на данный мотоцикл бескамерных шин со вставленными в них камерами. Постепенный разогрев камеры при эксплуатации мотоцикла может вызвать ее внезапный разрыв.
- Используйте на данном мотоцикле только бескамерные шины. Обода колес сконструированы для установки бескамерных шин, и при интенсивном разгоне или торможении шина камерного типа может провернуться на ободе, что вызовет резкую потерю давления в шине.

### ПРЕДУПРЕЖДЕНИЕ

**Установка на мотоцикл неподходящих шин может вызвать ухудшение управляемости и стать причиной дорожно-транспортного происшествия, в котором вы можете получить серьезные увечья или погибнуть.**

**Всегда используйте шины размера и типа, рекомендованных в данном Руководстве по эксплуатации.**

## Комплект инструментов

Комплект инструментов находится под задним седлом. ➡ Стр. 65

С помощью инструмента из комплекта можно выполнить некоторые операции ремонта в дороге, несложную регулировку и замену деталей.

- Штифтовой гаечный ключ
- Рожковый ключ 8x12
- Рожковый ключ 10x12 мм
- Отвертка с плоским жалом/крестообразная отвертка
- Рукоятка отвертки
- Удлинитель
- Торцевой ключ на 5 мм
- Пинцет для извлечения предохранителей
- Накладной ключ на 32 мм
- Ключ для регулировки передней вилки

## Седло

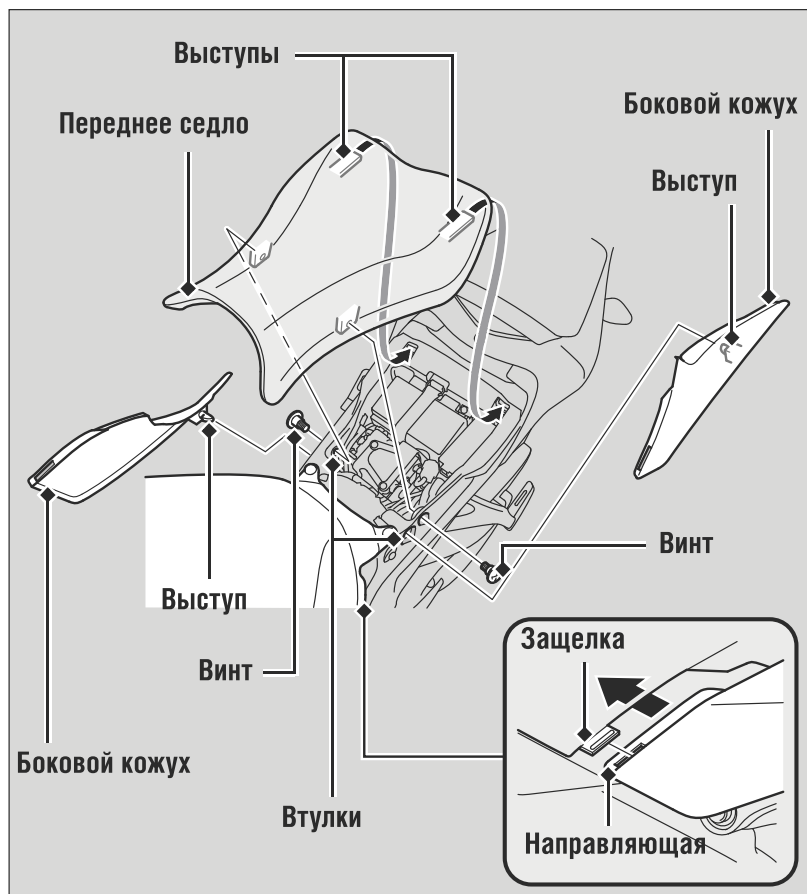

Техническое обслуживание

### Снятие

1. Для снятия правого и левого боковых кожухов выведите защелки из направляющих и осторожно и вытяните кожухи из втулок.
2. Отверните винты, затем потяните седло вперед и вверх.

### Установка

1. Вставьте выступы седла в выемки.
2. Заверните и надежно затяните винты.
3. Установите правый и левый боковые кожухи, вставив защелки в направляющие и выровняв выступы со втулками.

Слегка потяните седло вверх, чтобы убедиться в надежности его установки.

## Заднее седло



### Снятие

1. Сдвиньте ремень седла вперед.
2. Вставьте ключ зажигания в замок седла.
3. Поверните ключ по часовой стрелке, затем потяните заднее седло вперед и вверх.

### Установка

1. Вставьте выступ в крюк седла.
2. Нажмите на переднюю часть заднего седла. Слегка потяните седло вверх, чтобы убедиться в надежности его установки.

Седло запирается автоматически при его установке. Будьте внимательны, чтобы не запереть ключи в подседельном пространстве.

## Нижний обтекатель

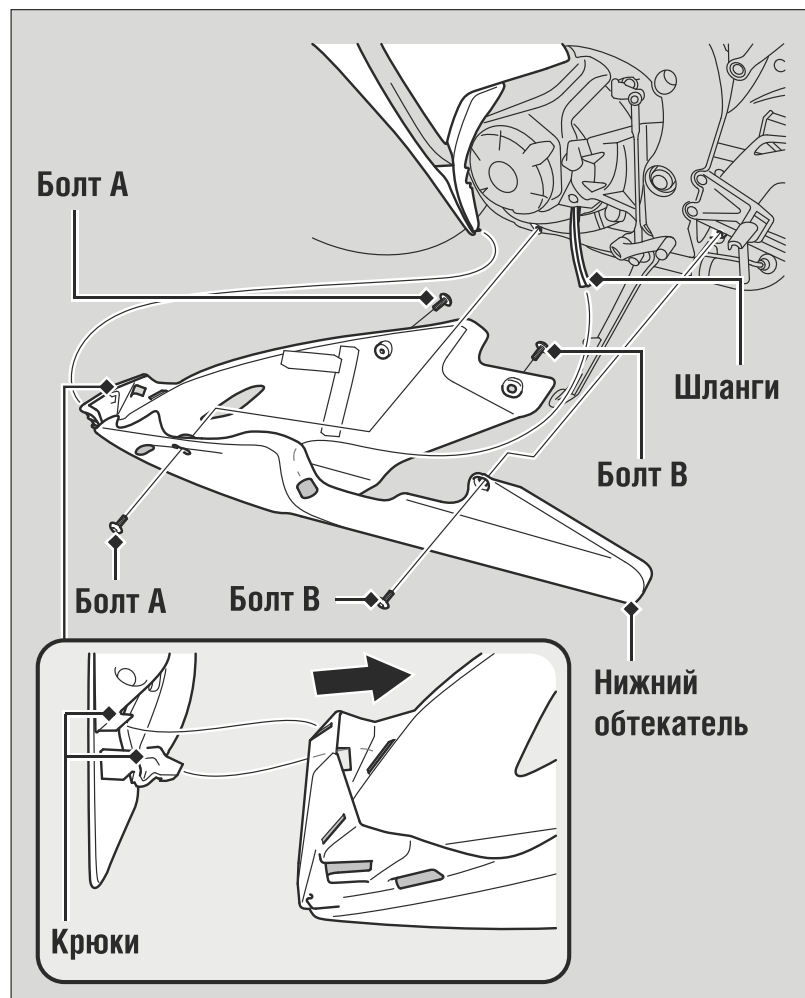

Техническое обслуживание

Для замены масляного фильтра необходимо снять нижний обтекатель.

### Снятие

1. Отверните болты А и В.
2. Снимите нижний обтекатель. Осторожно выведите направляющие из крюков со стороны центрального обтекателя, как показано на иллюстрации.

### Установка

Установка деталей осуществляется в обратной последовательности. Пропустите шланги через отверстие в нижнем обтекателе.



## Аккумуляторная батарея

(CBR1000RR)



(CBR1000RRABS)



### Снятие

Убедитесь, что ключ в замке зажигания установлен в положение OFF.

1. Снимите переднее седло. ► Стр. 64
2. Отсоедините резиновый ремень.
3. Отсоедините клемму от отрицательного вывода аккумуляторной батареи.
4. Отсоедините клемму от положительного вывода аккумуляторной батареи.
5. Выньте аккумуляторную батарею, следя за тем, чтобы не потерять гайки ее выводов.

### Установка

Установка деталей осуществляется в обратной последовательности. Первым всегда подключайте положительный вывод аккумуляторной батареи. Убедитесь, что болты и гайки надежно затянуты.

После отсоединения аккумуляторной батареи часы сбрасывают показания на 1:00 или 01:00:00.

Рекомендации по правильному обращению с аккумуляторной батареей см. в разделе «Основы правильного обслуживания». ► Стр. 55

Разряженная аккумуляторная батарея  
► Стр. 106

### Проверка уровня моторного масла

1. Если двигатель холодный, запустите его и прогрейте в течение 3-5 минут.
2. Выключите зажигание, остановите двигатель и подождите 2-3 минуты.
3. Выньте щуп и вытрите его насухо.
4. Установите мотоцикл вертикально на ровной горизонтальной площадке.
5. Вставьте щуп до упора, но не заворачивайте его. Убедитесь, что уровень масла находится между метками максимального и минимального уровня.
6. Надежно установите щуп

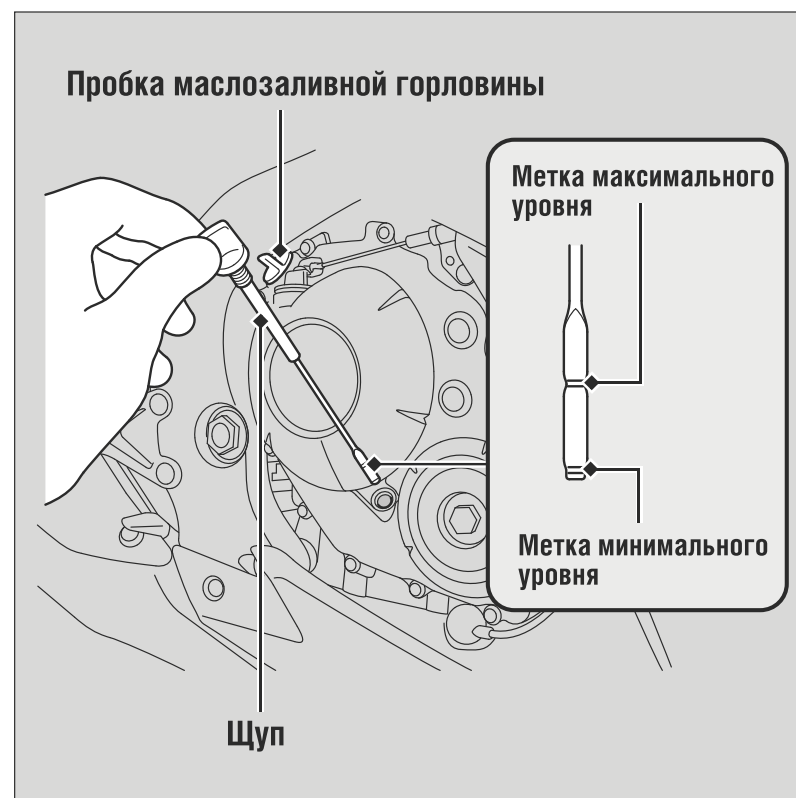

## Долив моторного масла

Если уровень масла находится на метке минимального уровня или ниже ее, необходимо долить рекомендованное моторное масло.

► Стр. 57

1. Снимите пробку маслозаливной горловины моторного масла. Долейте масло с рекомендованными характеристиками до метки верхнего уровня.
  - При проверке уровня масла установите мотоцикл вертикально на ровной горизонтальной площадке.
  - Запрещается заливать моторное масло выше метки максимального уровня.
  - Не допускайте попадания посторонних материалов в маслозаливную горловину.
  - Немедленно вытирайте пролитое масло.
2. Надежно установите на место пробку заливной горловины.

### ПРИМЕЧАНИЕ

Работа двигателя при недостаточном или избыточном уровне моторного масла может привести к поломке двигателя. Запрещается смешивать моторные масла разных марок и сортов. Это может отрицательно сказаться на смазке и эффективности работы сцепления.

Рекомендации по выбору моторного масла см. в разделе «Основы правильного обслуживания».

► Стр. 57

## Замена моторного масла и масляного фильтра двигателя

Замена масла и масляного фильтра требует применения специальных инструментов. Рекомендуется поручить выполнение сервисных операций официальному дилеру Honda.

Используйте только новые оригинальные масляные фильтры Honda, предназначенные для мотоцикла данной модели, либо их аналоги.

### ПРИМЕЧАНИЕ

Использование неподходящего масляного фильтра может привести к серьезной поломке двигателя.

1. Снимите нижний обтекатель. ► Стр. 66
2. Если двигатель холодный, запустите его и прогрейте в течение 3-5 минут.
3. Выключите зажигание, заглушите двигатель и подождите 2-3 минуты.
4. Установите мотоцикл на боковой упор на ровной горизонтальной площадке.
5. Расположите под сливным отверстием подходящую емкость для сбора масла.

6. Для слива масла снимите пробку маслосливной горловины, отверните сливную пробку с уплотнительной шайбой.

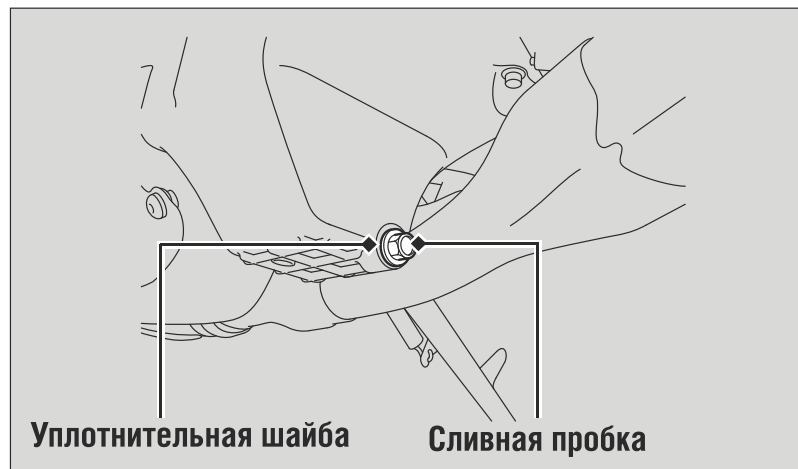

## Моторное масло ► Замена моторного масла и масляного фильтра двигателя

7. С помощью специального ключа для фильтра отверните масляный фильтр и дайте стечь остаткам масла. Убедитесь, что старое уплотнение не осталось в двигателе.
  - Утилизируйте использованный масляный фильтр и отработанное масло в соответствующем центре утилизации.

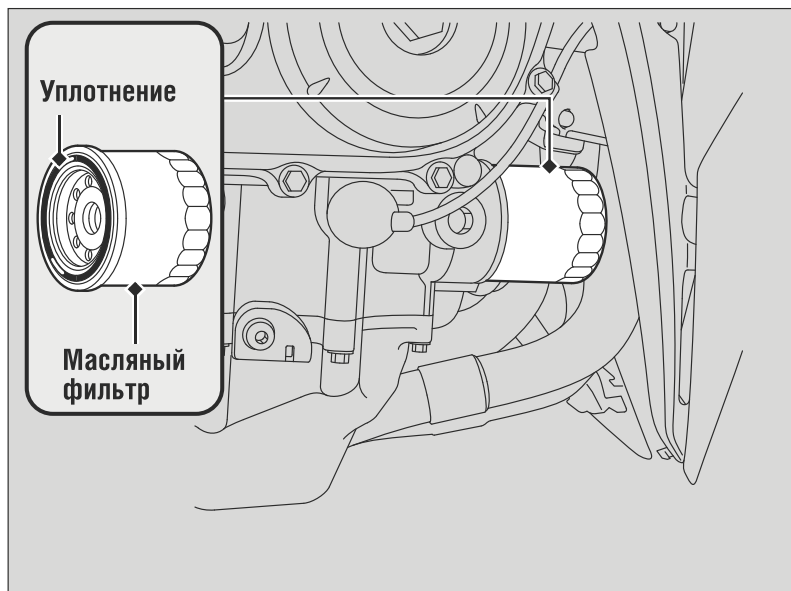

8. Нанесите тонкий слой моторного масла на резиновое уплотнение нового масляного фильтра.
9. Установите новый масляный фильтр и затяните его.

**Момент затяжки:** 26 Нм (2,7 кгс-м, 19 фунт-фут)

10. Замените уплотнительную шайбу. Установите на место сливную пробку и затяните ее указанным моментом.

**Момент затяжки:** 30 Нм (3,1 кгс-м, 22 фунт-фут)

11. Залейте в картер масло с рекомендованными характеристиками (► Стр. 57) и установите пробку маслозаливной горловины.

### Необходимый объем моторного масла

**При одновременной замене масла и масляного фильтра:**

3,0 л

**При замене только моторного масла:**

2,8 л

12. Проверьте уровень масла. ► Стр. 69
13. Проверьте отсутствие утечек.
14. Установите нижний обтекатель.

### Проверка уровня охлаждающей жидкости

1. Установите мотоцикл на ровной горизонтальной площадке.
2. Удерживайте мотоцикл в вертикальном положении.
3. Проверьте уровень охлаждающей жидкости: он должен находиться между метками верхнего и нижнего уровня на расширительном бачке.

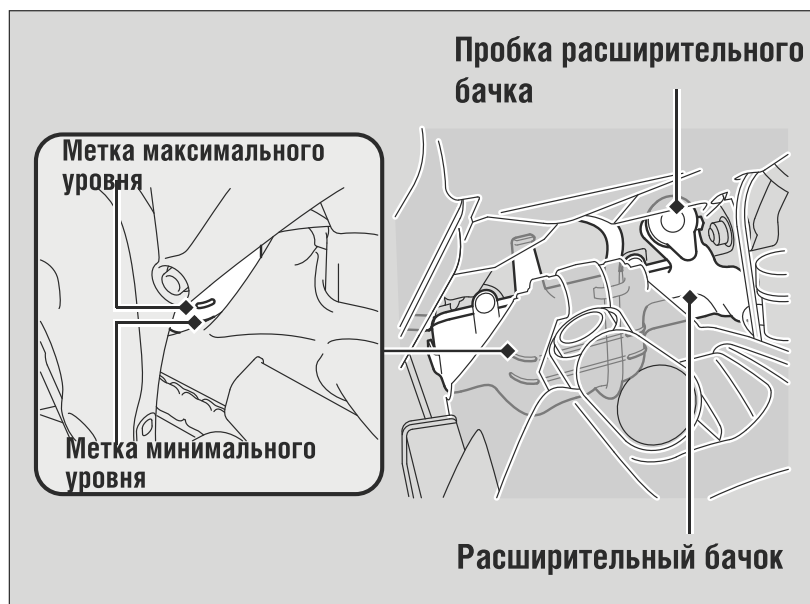

Если уровень охлаждающей жидкости очень мал или расширительный бачок пуст, значит, в системе присутствует серьезная утечка. Обратитесь к дилеру для проверки мотоцикла.

## Долив охлаждающей жидкости

1. Если уровень охлаждающей жидкости находится ниже отметки минимального уровня, добавьте рекомендуемую охлаждающую жидкость (► Стр. 49), чтобы ее уровень достиг отметки максимального уровня.  
Доливайте охлаждающую жидкость только через заливную горловину в расширительном бачке. Не открывайте крышку радиатора.
2. Откройте крышку заливной горловины расширительного бачка и долейте охлаждающую жидкость, одновременно следя за ее уровнем.
  - Запрещается заливать моторное масло выше метки максимального уровня.
  - Не допускайте попадания посторонних предметов в расширительный бачок.
3. Установите на место крышку заливной горловины расширительного бачка.

### ПРЕДУПРЕЖДЕНИЕ

Если снять крышку радиатора, пока двигатель еще горячий, охлаждающая жидкость может выплеснуться и причинить серьезные ожоги.

Дайте двигателю и радиатору остыть, прежде чем снимать крышку радиатора.

Помните, что самостоятельное техническое обслуживание возможно только при отсутствии возможности приезда в официальный сервис. Перед проведением работ самостоятельно, предупредите об этом своего дилера.

## Замена охлаждающей жидкости

Замену охлаждающей жидкости должен выполнять официальный дилер Honda, за исключением тех случаев, когда у вас есть необходимый инструмент и вы обладаете соответствующей квалификацией, чтобы выполнить работы самостоятельно.



## Проверка уровня тормозной жидкости

1. Установите мотоцикл вертикально на ровной горизонтальной площадке.
2. Убедитесь, что бачки тормозов расположены горизонтально. Проверьте уровень тормозной жидкости, он должен находиться между метками минимального и максимального уровня.

Если уровень тормозной жидкости в любом из бачков ниже отметки минимального уровня, а рычаг переднего и педаль заднего тормоза имеют чрезмерный свободный ход, проверьте износ тормозных колодок. Если колодки не изношены, то, скорее всего, в тормозной системе имеется утечка. Обратитесь к дилеру для проверки мотоцикла.

Передний  
тормоз

Бачок переднего тормоза



Задний  
тормоз

Бачок заднего тормоза



## Проверка тормозных колодок

Проверьте состояние канавок-индикаторов износа тормозных колодок.

### Передний тормоз

Тормозные колодки, на которых не просматривается канавка-индикатор, подлежат немедленной замене.

### Задний тормоз

Тормозные колодки, на которых не просматривается канавка-индикатор, подлежат немедленной замене.

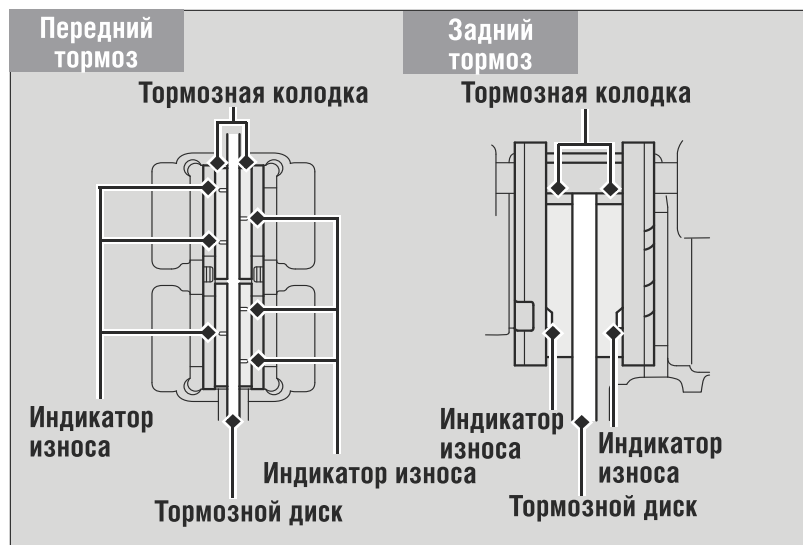

### 1. Передний тормоз

Осмотрите тормозные колодки с передней стороны тормозного суппорта.

► Всегда осматривайте колодки в обоих (левом и правом) передних суппортах.

### 2. Задний тормоз

Осмотрите тормозные колодки с задней правой стороны мотоцикла.

При необходимости замены тормозных колодок обратитесь к официальному дилеру Honda. Всегда меняйте левые и правые тормозные колодки одновременно.

## Боковой упор

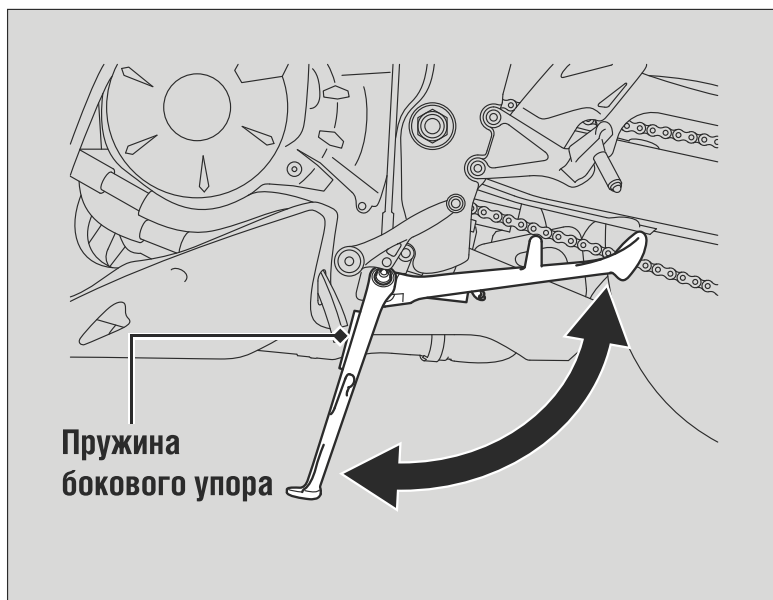

1. Убедитесь, что боковой упор работает нормально. Если боковой упор перемещается с трудом или скрипом, проведите чистку поверхностей вокруг шарнира и нанесите чистую смазку на болт шарнира.
2. Убедитесь в отсутствии повреждений и потери упругости пружины бокового упора.
3. Сядьте в седло мотоцикла, включите нейтральную передачу в коробке передач и поднимите боковой упор.

4. Запустите двигатель, нажмите рычаг сцепления и включите передачу.
5. Опустите до конца боковой упор. Двигатель должен остановиться, как только боковой упор будет опущен. Если двигатель не остановился, обратитесь к дилеру для проверки мотоцикла.

### Проверка натяжения приводной цепи

Прогиб цепи проверяется на различных участках цепи. Если прогиб увеличен только в некоторых секторах цепи, это означает что несколько звеньев «закисли» и заедают.

Обратитесь к дилеру для проверки цепи.

1. Установите мотоцикл на боковой упор на ровной горизонтальной площадке.
2. Заглушите двигатель и включите нейтральную передачу.

3. Проверьте прогиб нижней петли приводной цепи в средней ее части между звёздочками.

#### Прогиб приводной цепи:

25 – 35 мм

- ▶ Не пользуйтесь мотоциклом если прогиб цепи превышает 50 мм.

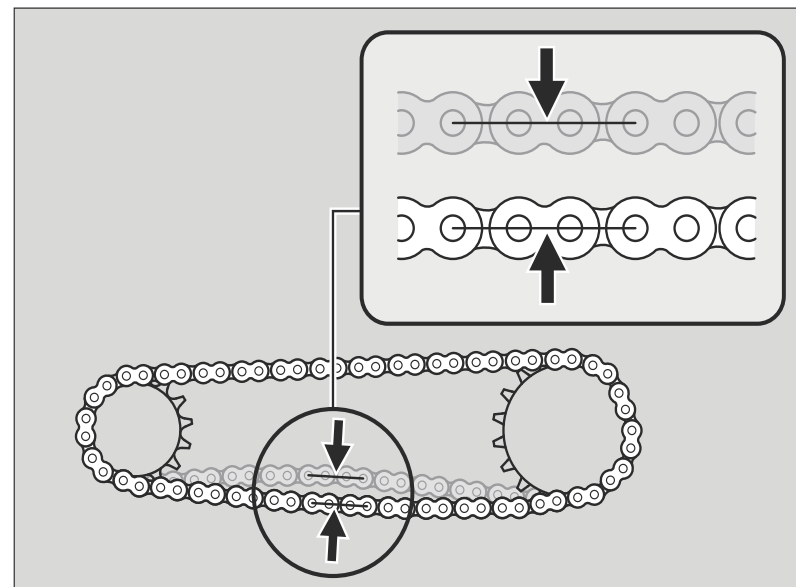

4. Прокатите мотоцикл вперёд и убедитесь, что цепь работает плавно.

5. Проверьте звездочки главной передачи. ➡ Стр. 58
6. Выполните очистку и смазку приводной цепи ➡ (стр. 59).

## Регулировка прогиба приводной цепи

Для регулировки прогиба приводной цепи требуется специальный инструмент. Обратитесь к дилеру для регулировки прогиба цепи.

**(Только CBR1000RR ABS)**

Снимая и устанавливая колесо, будьте осторожны, чтобы не повредить датчик скорости вращения колеса и импульсное кольцо датчика.

1. Установите мотоцикл на боковой упор на ровной горизонтальной площадке.
2. Заглушите двигатель и включите нейтральную передачу.
3. Ослабьте гайку оси заднего колеса.
4. Ослабьте стопорные гайки обоих регулировочных болтов.

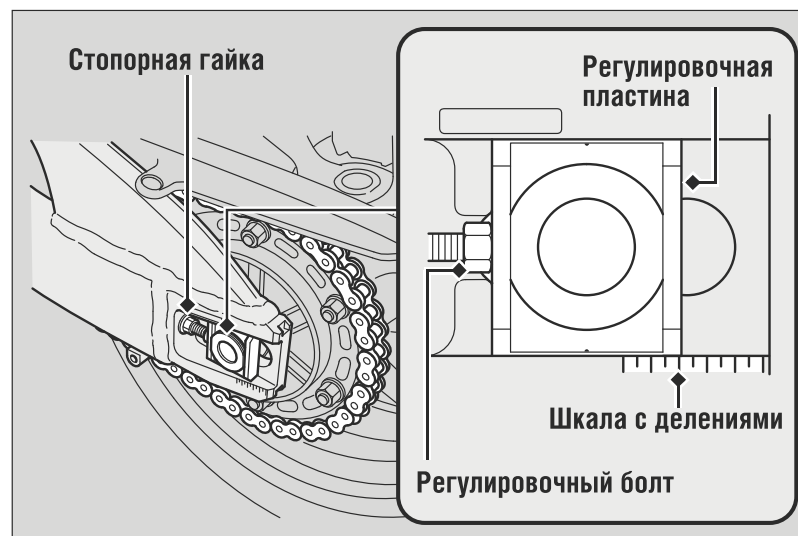

продолжение

## Приводная цепь ► Регулировка прогиба приводной цепи

5. Поворачивайте регулировочные болты на одинаковое число оборотов до получения правильного прогиба приводной цепи. Для увеличения натяжения приводной цепи поворачивайте регулировочные болты против часовой стрелки. Для уменьшения натяжения приводной цепи поворачивайте регулировочные болты по часовой стрелке и продвигайте заднее колесо вперед. Регулируйте прогиб в средней точке между ведущей звездочкой и звездочкой заднего колеса. Проверьте прогиб приводной цепи. ➡ Стр. 78
6. Проверьте правильность расположения оси заднего колеса. Для этого необходимо убедиться, что метки на шкале с делениями с обеих сторон совпадают. Обе метки должны соответствовать друг другу. Если ось перекошена, поворачивайте левый или правый регулировочные болты до совпадения меток и переправьте прогиб цепи.

7. Затяните гайку оси заднего колеса.

**Момент затяжки:** 113 Нм (11,5 кгс-м)

8. При затяжке стопорных гаек удерживайте регулировочные болты от проворачивания.
9. Повторно проверьте прогиб приводной цепи.

Если при сборке не использовался динамометрический ключ, в кратчайшее время обратитесь к официальному дилеру Honda для проверки правильности сборки. Неправильная сборка может привести к утрате тормозной системой своих свойств.

### Проверка износа приводной цепи

При необходимости замены приводной цепи обратитесь к официальному дилеру Honda. Проверяйте табличку износа цепи при ее регулировке. Если красная зона находится напротив метки на пластине регулятора на маятниковом рычаге после того, как цепь была отрегулирована до правильного прогиба, то это означает, что цепь чрезмерно изношена и подлежит замене.

**Приводная цепь для замены:**  
DID 50VA11 или RK 50HFQZ6

При необходимости замены направляющей приводной цепи обратитесь к официальному дилеру Honda.

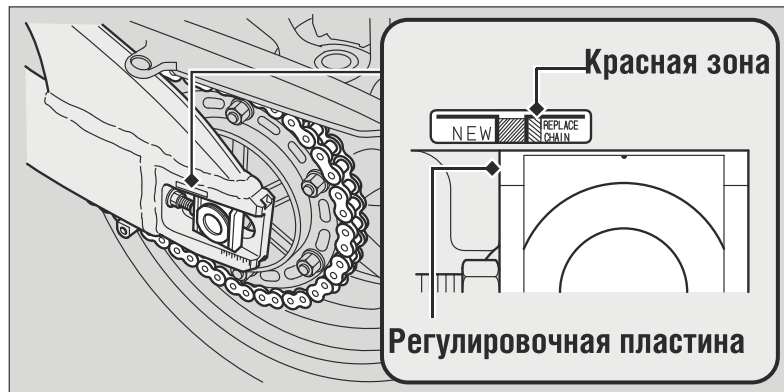

### Проверка направляющей приводной цепи

Проверьте состояние направляющей приводной цепи. Направляющая приводной цепи подлежит замене, если ее износ достиг линии предельного износа. При необходимости замены направляющей приводной цепи обратитесь к официальному дилеру Honda.



## Сцепление

### Проверка сцепления

#### Проверка свободного хода рычага сцепления

Проверьте величину свободного хода рычага сцепления.

**Свободный ход рычага сцепления:**  
10 – 20 мм

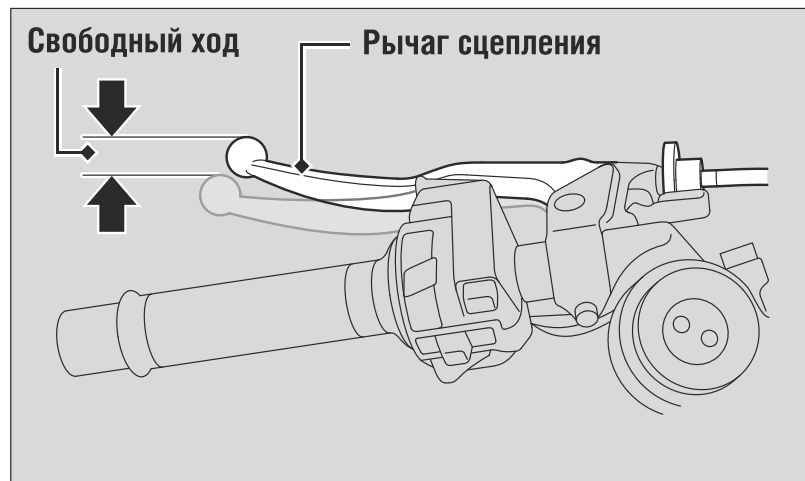

Осмотрите трос сцепления на предмет отсутствия повреждений и признаков износа. При необходимости замены обратитесь к официальному дилеру Honda.

Смазывайте трос смазкой для тросов, имеющейся в торговой сети, чтобы не допустить его преждевременного износа или коррозии.



## Регулировка свободного хода рычага сцепления

### Регулировка верхнего конца троса

Сначала отрегулируйте положение верхнего конца троса привода сцепления.

Вращайте верхнюю регулировочную муфту, пока свободный ход рычага сцепления не достигнет 10 – 20 мм.

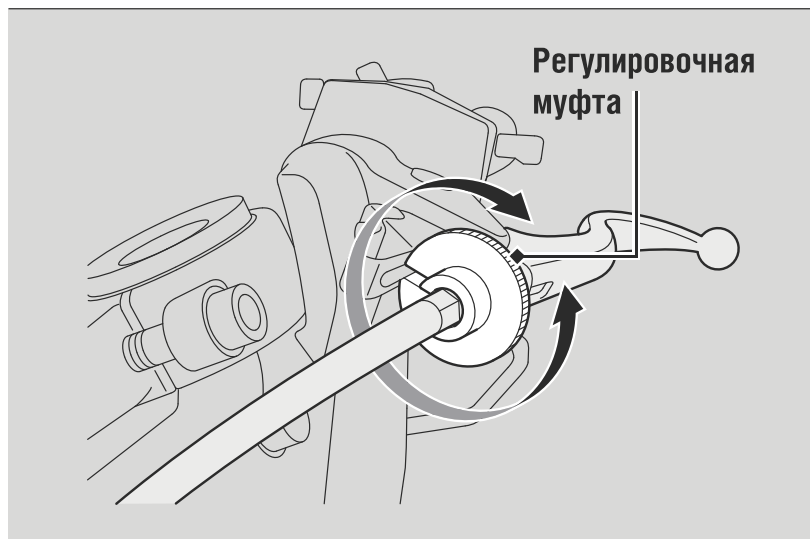

### Регулировка нижнего конца троса

Если верхняя регулировочная муфта вывернута почти до предела или если достигнуть правильного свободного хода не удастся, отрегулируйте положение нижнего троса сцепления с помощью регулировочной гайки.

1. Для установки максимального свободного хода заверните до конца регулировочную муфту верхнего конца троса сцепления.

продолжение

## Сцепление ► Регулировка свободного хода рычага сцепления

2. Ослабьте нижнюю стопорную гайку.
3. Вращайте регулировочную гайку, пока свободный ход рычага сцепления не достигнет 10 – 20 мм.
4. Затяните стопорную гайку и перепроверьте величину свободного хода.
5. Запустите двигатель, нажмите рычаг сцепления и включите передачу. Убедитесь, что двигатель не глохнет, и мотоцикл не перемещается вперед. Постепенно отпускайте рычаг сцепления и открывайте дроссельную заслонку. Мотоцикл должен плавно тронуться с места и начать разгон.

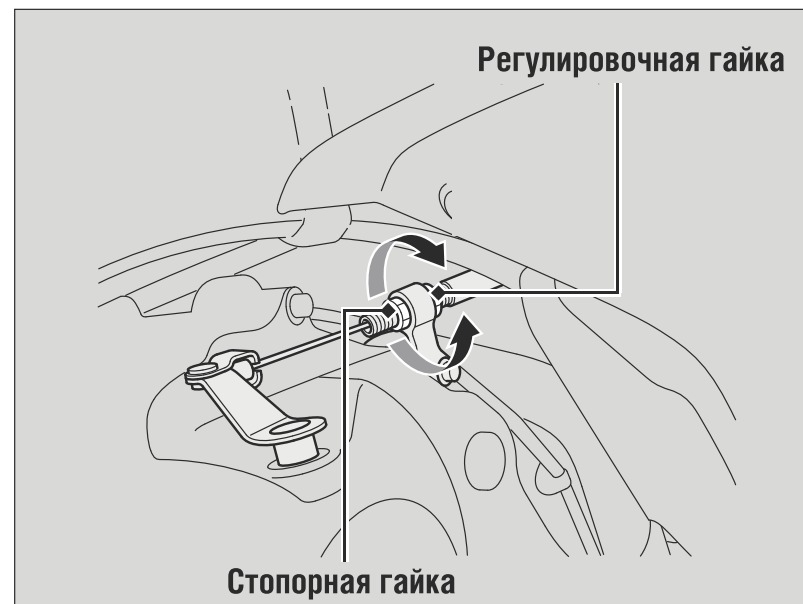

Если правильно отрегулировать сцепление не удастся, или сцепление работает некорректно, обратитесь в официальный дилеру Honda.

## Дроссельная заслонка

### Проверка дроссельной заслонки

При выключенном двигателе проверьте плавность работы рукоятки акселератора при ее вращении от упора до упора во всех положениях руля. Также проверьте свободный ход рукоятки акселератора. Если рукоятка акселератора вращается с заеданиями, не возвращается в исходное положение при отпускании или если поврежден трос привода дроссельной заслонки, обратитесь к дилеру для проверки мотоцикла.

**Свободный ход рукоятки акселератора  
(измеренный по фланцу):  
2 - 5 мм**



### Регулировка свободного хода троса привода дроссельной заслонки

1. Сдвиньте защитный чехол наконечника троса.
2. Ослабьте стопорную гайку.
3. Вращайте регулировочную муфту, пока свободный ход рукоятки акселератора не достигнет 2 – 5 мм.
4. Затяните стопорную гайку, сдвиньте обратно защитный чехол и еще раз проверьте работу привода дроссельной заслонки.

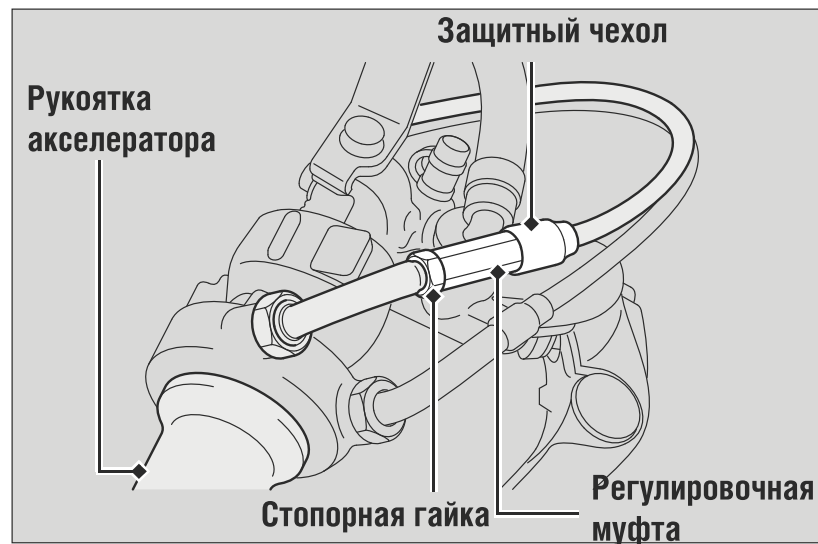

### Регулировка рычага тормоза

Зазор между рычагом тормоза и рукояткой руля может быть отрегулирован.

#### Метод регулировки

Вращайте регулировочную муфту до совмещения цифры на нем с меткой, одновременно толкая рычаг вперед до нужного положения.

После регулировки проверьте правильность работы рычага, прежде чем отправляться в поездку.

#### ПРИМЕЧАНИЕ

- **Запрещается устанавливать регулятор за пределы допустимых значений.**

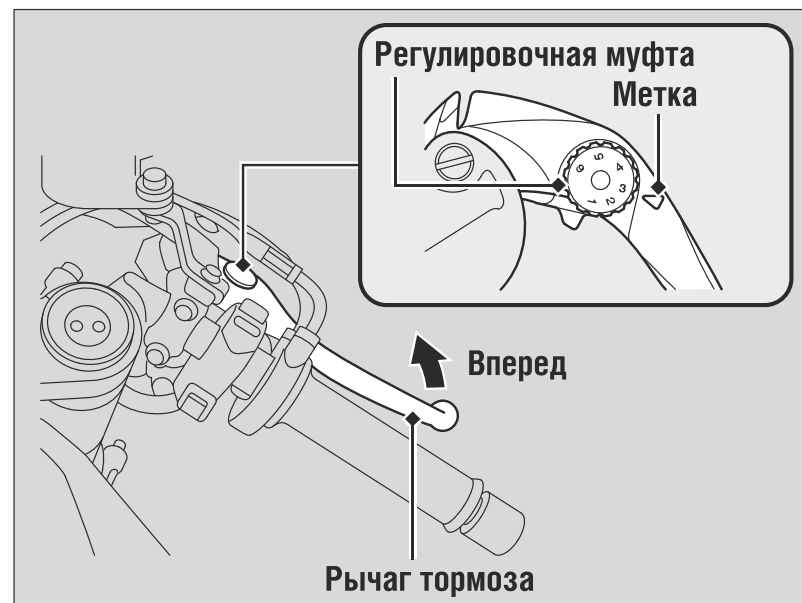

## Регулировка передней подвески

### Предварительное сжатие пружины

Вы можете отрегулировать предварительное сжатие пружины при помощи регулятора, настроив таким образом подвеску в соответствии с нагрузкой и дорожными условиями. Поверните регулятор по часовой стрелке, чтобы увеличить предварительное сжатие пружины (увеличить жесткость подвески), или против часовой стрелки, чтобы уменьшить предварительное сжатие пружин (уменьшить жесткость подвески). Стандартной является настройка на 7,5 оборотов от минимального значения.

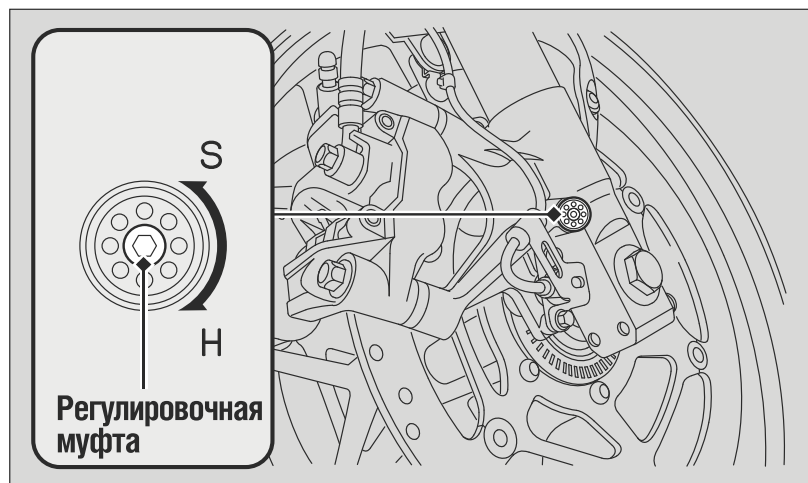

### Демпфирующее усилие отбоя

Вы можете отрегулировать ход отбоя вилки при помощи регулятора, настроив, таким образом, подвеску в соответствии с нагрузкой и дорожными условиями.

Вращение регулятора осуществляется с помощью ключа для регулировки передней вилки, входящего в комплект инструментов (► Стр. 63). Поверните регулятор по часовой стрелке, чтобы сделать ход отбоя жестче (увеличить демпфирующее усилие) или против часовой стрелки, чтобы сделать ход отбоя мягче (уменьшить демпфирующее усилие). Стандартной является настройка на 4,75 оборота от максимального значения.

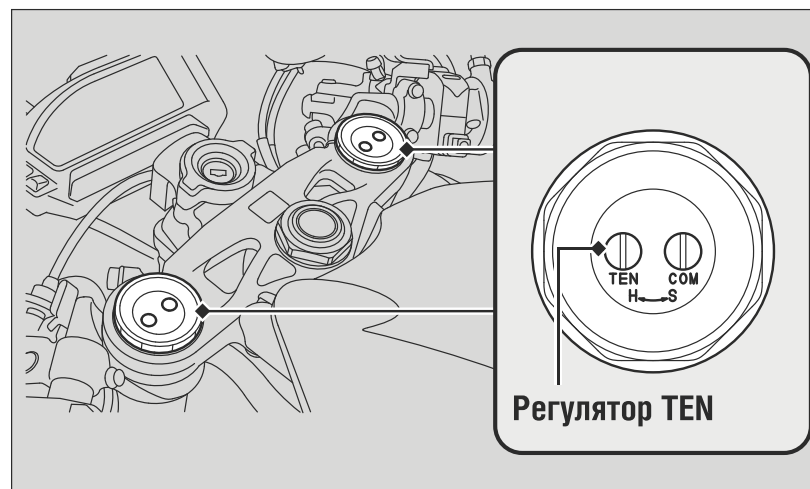

продолжение

## Другие регулировки ► Регулировка передней подвески

### Регулировка хода сжатия

Вы можете отрегулировать ход сжатия вилки при помощи регулятора COM, настроив, таким образом, подвеску в соответствии с нагрузкой и дорожными условиями.

Вращение регулятора осуществляется с помощью ключа для регулировки передней вилки, входящего в комплект инструментов (► Стр. 63) Поверните регулятор по часовой стрелке, чтобы сделать ход сжатия жестче (увеличить демпфирующее усилие) или против часовой стрелки, чтобы сделать ход сжатия мягче (уменьшить демпфирующее усилие). Стандартной является настройка на 5,5 оборота от максимального значения.

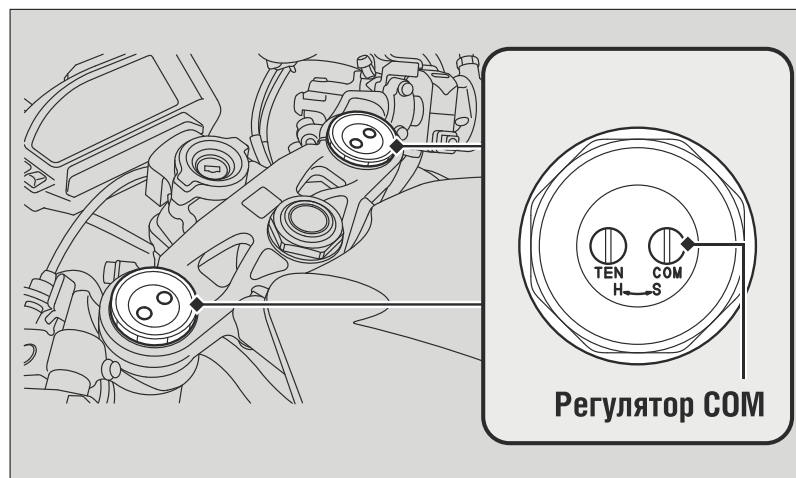

### ПРИМЕЧАНИЕ

Запрещается устанавливать регулятор за пределы допустимых значений. Оба пера вилки должны иметь одинаковые настройки предварительного сжатия пружины, усилия хода отбоя и сжатия.

## Регулировка задней подвески

### Предварительное сжатие пружины

Вы можете отрегулировать предварительное сжатие пружины при помощи регулятора, настроив таким образом подвеску в соответствии с нагрузкой и дорожными условиями. Используйте штифтовой гаечный ключ и удлинитель для вращения регулятора. Поворот регулятора в положения 1 – 3 (мягко) уменьшает предварительное сжатие пружины. Чтобы увеличить предварительное сжатие пружины (жесткость подвески) установите регулятор в положение 5 – 10. Положение 4 соответствует стандартной настройке.

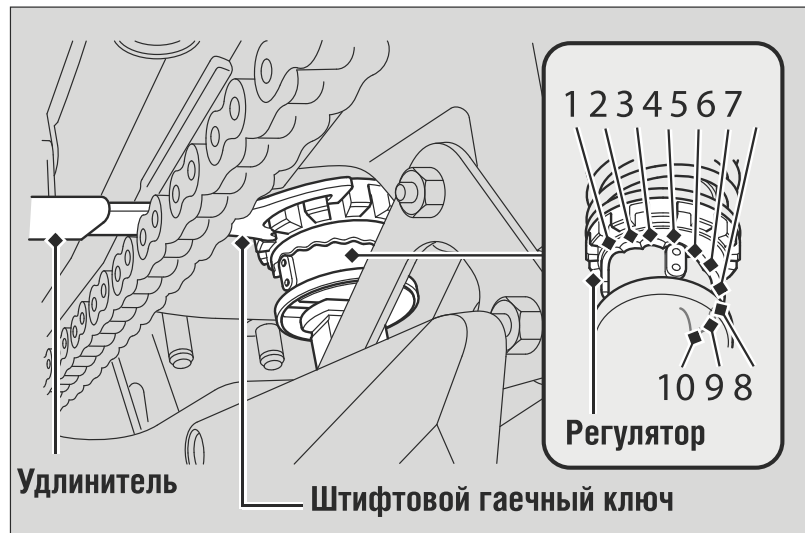

### Регулировка хода отбоя

Вы можете отрегулировать ход отбоя вилки при помощи регулятора, настроив, таким образом, подвеску в соответствии с нагрузкой и дорожными условиями.

Вращение регулятора осуществляется с помощью ключа для регулировки передней вилки, входящего в комплект инструментов (► Стр. 63). Поверните регулятор по часовой стрелке, чтобы сделать ход отбоя жестче (увеличить демпфирующее усилие) или против часовой стрелки, чтобы сделать ход отбоя мягче (уменьшить демпфирующее усилие). Стандартной является настройка на 2,5 оборота от максимального значения.

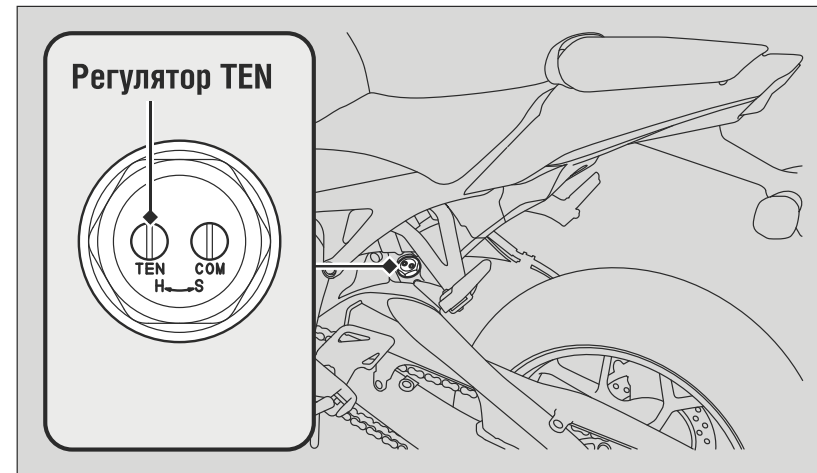

## Другие регулировки ► Регулировка задней подвески

### Регулировка хода сжатия

Вы можете отрегулировать ход сжатия вилки при помощи регулятора COM, настроив, таким образом, подвеску в соответствии с нагрузкой и дорожными условиями. Вращение регулятора осуществляется с помощью ключа для регулировки передней вилки, входящего в комплект инструментов (► Стр. 63). Поверните регулятор по часовой стрелке, чтобы сделать ход сжатия жестче (увеличить демпфирующее усилие) или против часовой стрелки, чтобы сделать ход сжатия мягче (уменьшить демпфирующее усилие). Стандартной является настройка на 2,75 оборота от максимального значения.

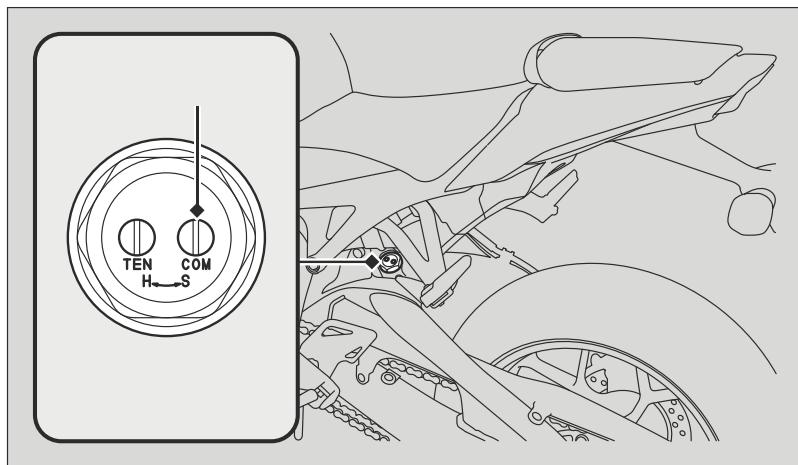

### ПРИМЕЧАНИЕ

Запрещается устанавливать регулятор за пределы допустимых значений.

### ПРИМЕЧАНИЕ

Узел заднего амортизатора включает демпфирующее устройство, которое содержит азот под высоким давлением. Не пытайтесь самостоятельно разбирать или ремонтировать демпфирующее устройство. Для выполнения этих работ обратитесь к официальному дилеру Honda.



## Регулировка направления светового пучка фары

Вы можете отрегулировать вертикальное смещение светового пучка фары. Для осуществления регулировки вращайте винт по часовой или против часовой стрелки при помощи крестообразной отвертки из набора инструментов (► Стр. 63). Соблюдайте требования местного законодательства.

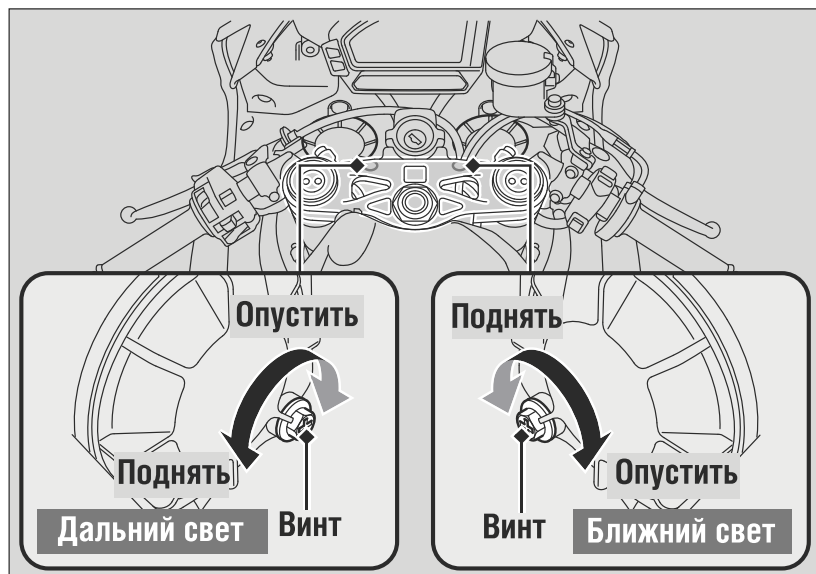

## Регулировка концевого выключателя стоп-сигнала

Проверьте работоспособность концевого выключателя стоп-сигнала. Поворачивайте регулировочную гайку в направлении А, если выключатель включает стоп-сигнал слишком поздно, или в направлении В, если включение стоп-сигнала происходит слишком рано.

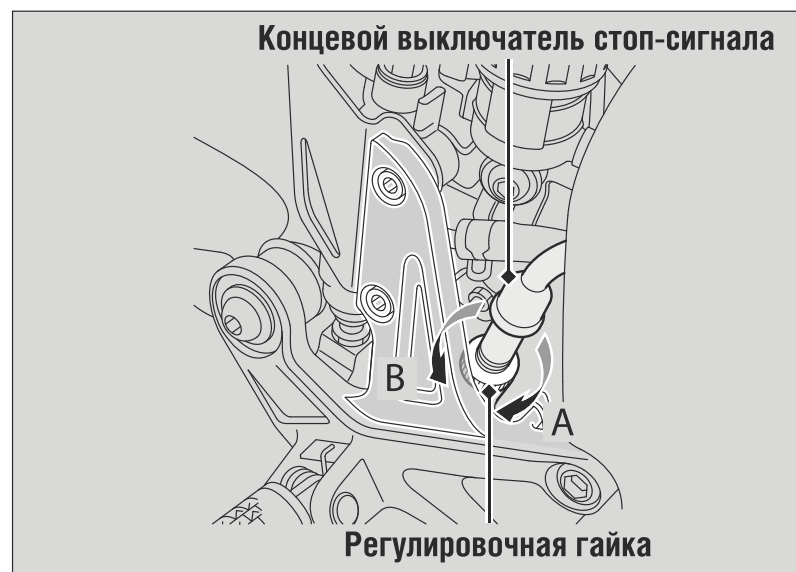

# Поиск и устранение неисправностей

<b>Двигатель не запускается (индикатор HISS не гаснет).....</b>	<b>Стр. 93</b>
<b>Перегрев двигателя (горит сигнализатор высокой температуры охлаждающей жидкости) .....</b>	<b>Стр. 94</b>
<b>Горят или мигают световые сигнализаторы .....</b>	<b>Стр. 95</b>
Сигнализатор падения давления масла .....	Стр. 95
Система электронного впрыска (PGM-FI)	
Сигнализатор неисправности (MIL).....	Стр. 95
Сигнализатор комбинированной антиблокировочной системы (только CBR1000RR ABS) .....	Стр. 96
Сигнализатор системы электронного демпфирования руля (HESD).....	Стр. 96

<b>Прокол шины.....</b>	<b>Стр. 97</b>
<b>Неисправность электрооборудования.....</b>	<b>Стр. 106</b>
Разряженная аккумуляторная батарея.....	Стр. 106
Перегоревшая лампа .....	Стр. 106
Перегоревший предохранитель .....	Стр. 111

## Двигатель не заводится (индикатор HISS остается включенным)

### ■ Электростартер работает, но двигатель не заводится

Проверьте следующее:

- Убедитесь, что выключатель двигателя находится в положении RUN . ➔ Стр. 42
- Убедитесь, что вы в правильной последовательности выполняете действия по запуску двигателя. ➔ Стр. 44
- Убедитесь, что в баке достаточно топлива
- Проверьте, не горит ли сигнализатор неисправности (MIL) системы электронного впрыска (PGM-FI)
  - ▶ Если сигнализатор горит, при первой же возможности обратитесь к вашему дилеру
- Проверьте, не горит ли индикатор системы HISS
  - ▶ Установите ключ в замке зажигания в положение OFF и извлеките его из замка. Снова вставьте ключ в замок зажигания и установите его в положение ON. Если сигнализатор продолжает гореть и после пуска двигателя, проверьте следующее:  
Нет ли рядом с замком зажигания другого ключа системы HISS (включая ваш запасной ключ).

Нет ли на ключе посторонних металлических частиц или наклеек. Если после устранения вышеприведенных помех индикатор системы HISS продолжает гореть, обратитесь к дилеру для проверки мотоцикла.

### ■ Электростартер не работает

Проверьте следующее:

- Не перегорел ли предохранитель. ➔ Стр. 111
- Не ослабло ли крепление клемм аккумуляторной батареи, и нет ли окислов на клеммах и полюсных выводах. ➔ Стр. 67
- Проверьте состояние аккумуляторной батареи. ➔ Стр. 106

Если проблема не исчезла, обратитесь к дилеру для проверки мотоцикла.

## Перегрев двигателя (горит сигнализатор высокой температуры охлаждающей жидкости)

О перегреве двигателя свидетельствует следующее:

- Включение сигнализатора высокой температуры охлаждающей жидкости
- Вялая реакция двигателя на поворот рукоятки акселератора
- Если такое произошло, остановитесь в безопасном месте на обочине дороги или у края проезжей части и проделайте описанные ниже действия.

Продолжительная работа двигателя на повышенных холостых оборотах может привести к перегреву двигателя и включению сигнализатора высокой температуры охлаждающей жидкости.

### ПРИМЕЧАНИЕ

**Эксплуатация двигателя при чрезмерной температуре охлаждающей жидкости может привести к выходу двигателя из строя.**

1. Остановите двигатель, выключив зажигание, а затем снова включите зажигание, переведя ключ в замке зажигания в положение ON.

2. Убедитесь, что вентилятор радиатора работает, после чего установите ключ в замке зажигания в положение OFF.

**Если вентилятор не работает:**

Возможно, мотоцикл неисправен. Не запускайте двигатель. Доставьте мотоцикл к официальному дилеру Honda.

**Если вентилятор работает:**

Дайте двигателю остыть, установив ключ в замке зажигания в положение OFF. 3.

3. После того как двигатель остынет, проверьте нет ли утечек в системе охлаждения. ➔ Стр. 73

**В случае обнаружения утечки:**

Не запускайте двигатель. Доставьте мотоцикл к официальному дилеру Honda.

4. Проверьте уровень охлаждающей жидкости в расширительном бачке и при необходимости долейте охлаждающую жидкость. ➔ Стр. 74
5. Если пункты 1-4 выполнены, вы можете продолжить движение, но при этом должны внимательно следить за показаниями указателя температуры охлаждающей жидкости.

### Сигнализатор падения давления моторного масла

Если сигнализатор падения давления масла включился на ходу, остановитесь в безопасном месте на обочине дороги или у края проезжей части и заглушите двигатель.

#### ПРИМЕЧАНИЕ

**Эксплуатация мотоцикла с низким давлением масла в двигателе может привести к выходу двигателя из строя.**

1. Проверьте уровень масла в двигателе и долейте его при необходимости. ➔ Стр. 69
2. Запустите двигатель.

Вы можете продолжить движение, только убедившись, что сигнализатор падения давления масла не горит.

Резкое ускорение может вызвать кратковременное включение сигнализатора падения давления масла, особенно если уровень масла находится на минимальной отметке или вблизи нее. Если сигнализатор падения давления масла продолжает гореть при рекомендованном уровне масла, остановите двигатель и свяжитесь с вашим дилером.

Если уровень масла в двигателе начал быстро снижаться, это означает, что в системе смазки появилась утечка или другая серьезная неисправность. Обратитесь к дилеру для проверки мотоцикла.

### Сигнализатор неисправности (MIL) системы впрыска (PGM-FI)

Если сигнализатор загорелся на ходу, это означает, что в системе впрыска появилась серьезная неисправность. Снизьте скорость и доставьте мотоцикл в сервисный центр дилера для проверки.

## Сигнализатор комбинированной антиблокировочной системы (CBR1000RR ABS)

Если сигнализатор комбинированной антиблокировочной системы ведет себя, как описано ниже, тормоза вашего мотоцикла сохраняют работоспособность, но без антиблокировочной функции. Снизьте скорость и доставьте мотоцикл в сервисный центр дилера для проверки.

- Сигнализатор не загорается при установке ключа в замке зажигания в положение ON.
- Сигнализатор не гаснет при достижении скорости выше 10 км/ч.
- Сигнализатор загорается или начинает мигать во время движения.

Сигнализатор комбинированной антиблокировочной системы может мигать в следующих случаях:

- При отрыве переднего колеса от земли на 1 секунду или более
- В случае постоянного нажатия переднего или заднего тормоза при разгоне от 0 км/ч до 50 км/ч.
- В результате проворачивания заднего колеса при его отрыве от земли

Это – нормальное явление, однако комбинированная антиблокировочная система при этом не работает. Чтобы включить систему, установите ключ в замке зажигания сначала в положение OFF, а затем снова в положение ON.

## Сигнализатор системы электронного демпфирования руля (HESD)

Если сигнализатор загорается на ходу, это означает, что в системе электронного демпфирования руля появилась серьезная неисправность. Снизьте скорость и при первой возможности доставьте мотоцикл в сервисный центр дилера для проверки.

## Прокол шины

Ремонт проколотой шины и снятие колеса требуют специальных инструментов и навыков.

Рекомендуется поручить выполнение этих сервисных операций официальному дилеру Honda. Если был проведен аварийный ремонт шины, в дальнейшем обязательно доставьте мотоцикл к официальному дилеру Honda для проверки/замены шины.

### Аварийный ремонт шины при помощи ремонтного комплекта

Если ваша шина получила мелкий прокол, вы можете воспользоваться ремонтным комплектом для бескамерных шин.

Для выполнения аварийного ремонта следуйте прилагаемым к ремонтному комплекту инструкциям. Езда на отремонтированной в аварийном порядке шине небезопасна. Если шина подверглась аварийному ремонту, запрещается движение со скоростью более 50 км/ч. Незамедлительно доставьте мотоцикл в сервисный центр дилера для замены шины.

### ПРЕДУПРЕЖДЕНИЕ

**Постоянная езда на отремонтированной в аварийном порядке шине опасна. Если аварийная заплатка вылетит, вы можете попасть в серьезную аварию, получить тяжелые увечья или погибнуть.**

**Если вам приходится ехать на мотоцикле с отремонтированной в аварийном порядке шине, соблюдайте осторожность и не превышайте скорость 50 км/ч, пока отремонтированная шина не будет заменена на новую.**

### Снятие колес

Если вам необходимо снять колесо для ремонта шины, следуйте приведенным ниже указаниям.

## Прокол шины ► Снятие колес

### (Только CBR1000RR ABS)

Снимая и устанавливая колесо, будьте осторожны, чтобы не повредить датчик скорости вращения колеса и импульсное кольцо датчика.

#### Снятие переднего колеса

1. Установите мотоцикл на ровной горизонтальной площадке.
2. Покройте переднее колесо с обеих сторон и тормозные суппорты защитной лентой или ветошью.

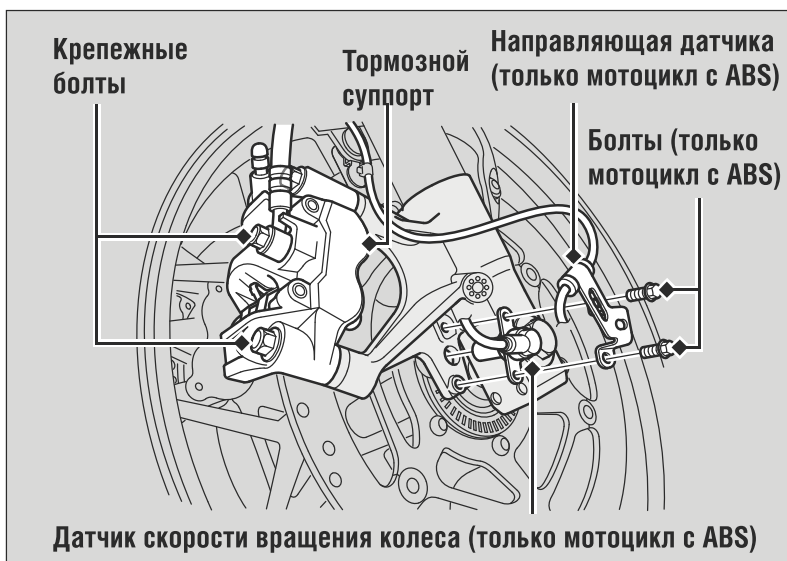

### 3. (Только CBR1000RR ABS)

Выверните болты и снимите датчик скорости вращения колеса.

4. С правой стороны выверните крепежные болты и снимите тормозной суппорт.
5. С левой стороны выверните крепежные болты и снимите тормозной суппорт.

- Подвяжите или положите тормозной суппорт так, чтобы он не висел на тормозном шланге. Не перекручивайте тормозной шланг.
- Не допускайте попадания смазки, масла или грязи на тормозной диск или тормозные колодки.
- Не нажимайте на рычаг тормоза, когда суппорт снят.
- Будьте аккуратны, чтобы при снятии колеса не поцарапать его о тормозной суппорт.

*продолжение*



6. Выверните болт оси переднего колеса.
7. Ослабьте правые стяжные болты оси.
8. Надежно закрепите мотоцикл и поднимите переднее колесо с помощью подставки для технического обслуживания или лебедки.

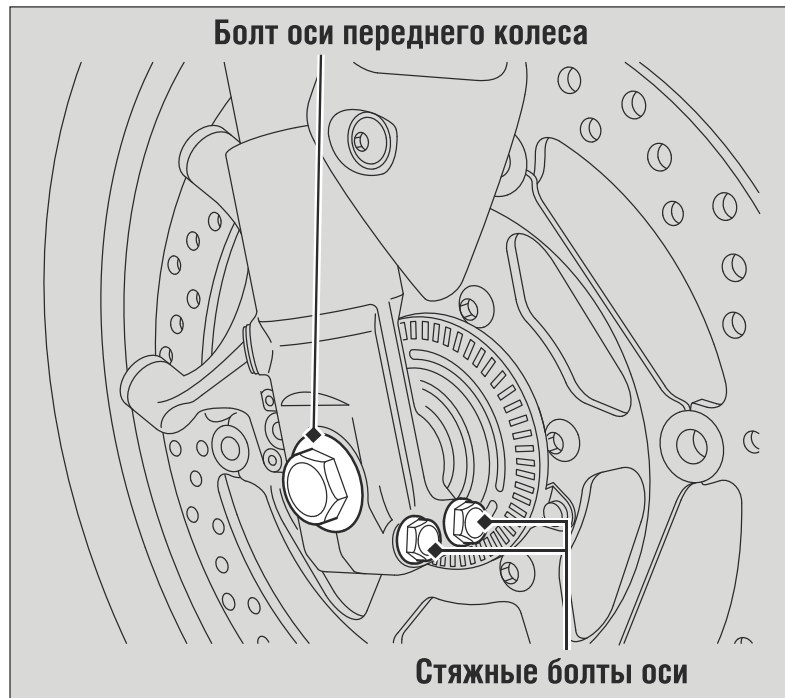

9. Ослабьте левые стяжные болты оси.
10. Извлеките ось переднего колеса с левой стороны, снимите боковые втулки и переднее колесо.

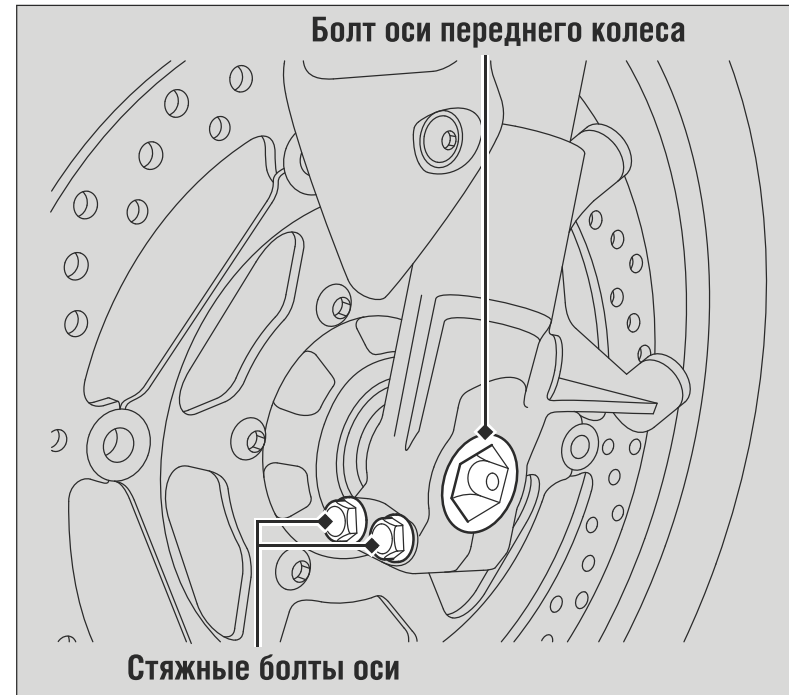

## Прокол шины ► Снятие колес

### Установка

1. Установите боковые втулки на колесо.
2. Поместите переднее колесо между перьями вилки и вставьте с левой стороны до упора слегка смазанную ось колеса через левое перо вилки и ступицу колеса.
3. Выровняйте торец оси заподлицо с поверхностью пера вилки.

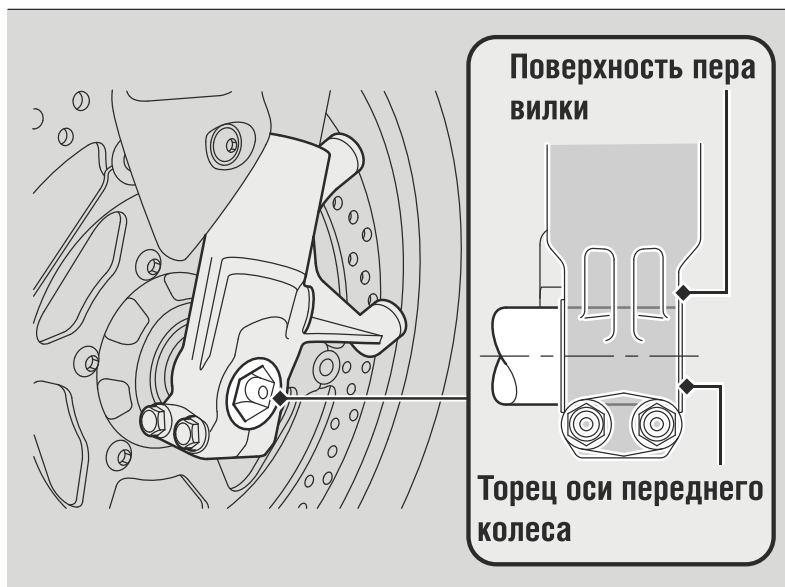

4. Затяните левые стяжные болты оси для ее удержания на месте.
5. Затяните болт оси переднего колеса.

**Момент затяжки:** 79 Нм (8,1 кгс-м)

6. Ослабьте левые стяжные болты оси.
7. Затяните левые стяжные болты оси переднего колеса.

**Момент затяжки:** 22 Нм (2,2 кгс-м)

8. Установите правый тормозной суппорт и затяните крепежные болты.

**Момент затяжки:** 45 Нм (4,6 кгс-м)

9. Установите левый тормозной суппорт и затяните крепежные болты.

**Момент затяжки:** 45 Нм (4,6 кгс-м)

- Будьте осторожны, чтобы при установке колеса не поцарапать его о тормозной суппорт.
- При установке тормозного суппорта используйте только новые болты.

#### ПРИМЕЧАНИЕ

Чтобы не повредить тормозные колодки во время установки тормозных суппортов, будьте внимательны, заводя тормозной диск между тормозных колодок.

10. Опустите переднее колесо на землю.
11. Несколько раз нажмите на рычаг тормоза. Затем несколько раз надавите на руль, чтобы сжать переднюю вилку.
12. Снова затяните левые стяжные болты.

**Момент затяжки:** 22 Нм (2,2 кгс-м)

13. Снова поднимите переднее колесо и проверьте, свободно ли вращается колесо при отпущенном тормозе.

**14. (Только CBR1000RR ABS)**

Установите датчик скорости вращения колеса, направляющую датчика и затяните болты.

Затем проверьте расстояние между датчиком скорости вращения колеса и импульсным кольцом датчика.

**15.** Снимите защитную ленту или ветошь.

Если при сборке не использовался динамометрический ключ, в кратчайшее время обратитесь к официальному дилеру Honda для проверки правильности сборки.

## Заднее колесо

### Снятие

1. Надежно закрепите мотоцикл и поднимите заднее колесо с помощью подставки для технического обслуживания или лебедки.
2. Ослабьте гайку и стопорные гайки оси заднего колеса и регулировочные болты натяжителя цепи, после чего сдвиньте заднее колесо до упора вперед, чтобы максимально ослабить натяжение цепи.
3. Снимите гайку и шайбу задней оси.

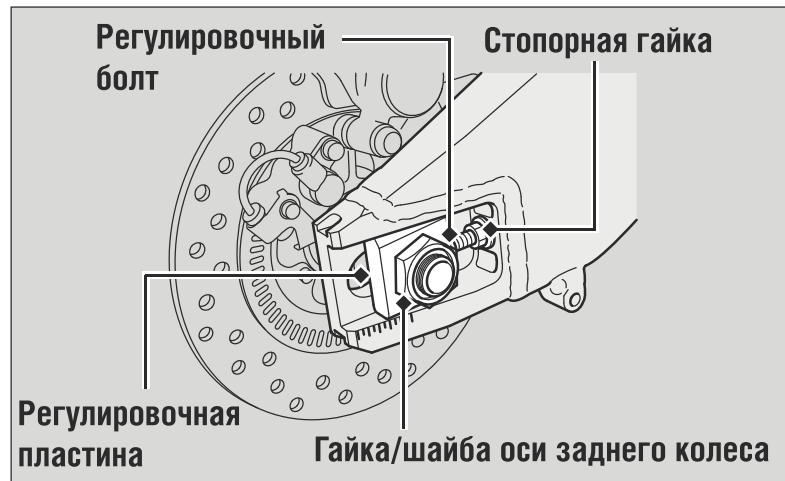

4. Снимите приводную цепь с ведомой звездочки, сдвинув заднее колесо вперед.
5. Снимите вал задней оси и регулировочные пластины.



## Прокол шины ► Снятие колес

6. Снимите кронштейн тормозной скобы, заднее колесо и боковые втулки.
  - Подвяжите или положите тормозной суппорт так, чтобы он не висел на тормозном шланге. Не перекручивайте тормозной шланг.
  - Не допускайте попадания смазки, масла или грязи на тормозной диск или тормозные колодки.
  - Не нажимайте на педаль тормоза, когда суппорт снят.

### Установка

1. При установке заднего колеса выполняйте указанные выше операции в обратном порядке.
  - Будьте осторожны, чтобы при установке колеса не поцарапать его о тормозной суппорт.

### ПРИМЕЧАНИЕ

Чтобы не повредить тормозные колодки во время установки тормозных суппортов, будьте внимательны, заводя тормозной диск между тормозных колодок.

2. Обеспечьте попадание выступа маятника в паз кронштейна тормозного суппорта.

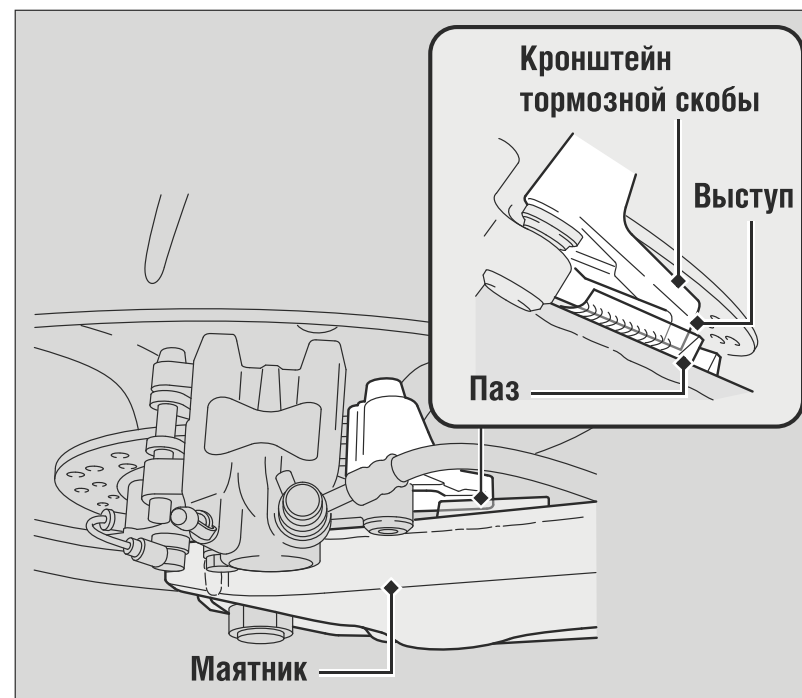

3. Отрегулируйте натяжение приводной цепи.  
 Стр. 79
4. Наверните и затяните гайку оси заднего колеса.

**Момент затяжки:** 113 Нм (11,5 кгс-м)

5. После установки колеса несколько раз нажмите на педаль тормоза, а затем перепроверьте зазор между обоими дисками и корпусами тормозных суппортов. Не эксплуатируйте мотоцикл с неправильно выставленным зазором.

Если при сборке не использовался динамометрический ключ, в кратчайшее время обратитесь к официальному дилеру Honda для проверки правильности сборки. Неправильная сборка может привести к утрате тормозной системой своих свойств.



### Разряженная аккумуляторная батарея

Зарядите аккумуляторную батарею, используя специальное зарядное устройство для мотоциклетных аккумуляторных батарей.

Перед зарядкой снимите аккумуляторную батарею с мотоцикла.

Не используйте для зарядки зарядные устройства, предназначенные для автомобильных аккумуляторных батарей. Зарядные устройства такого типа могут вызвать перегрев мотоциклетной аккумуляторной батареи и ее последующий выход из строя. Если аккумуляторная батарея не заряжается, обратитесь к вашему дилеру.

#### ПРИМЕЧАНИЕ

**Запуск двигателя от сторонней автомобильной аккумуляторной батареи не рекомендуется, поскольку может вывести из строя электрическую систему мотоцикла.**

### Перегоревшая лампа

Для замены перегоревшей лампы сделайте следующее.

Установите ключ в замке зажигания в положение OFF или LOCK.

Прежде чем менять лампу, дайте ей остыть. Не используйте лампы, отличающиеся от рекомендованных. После замены проверьте функционирование лампы.

Мощность ламп см. в разделе «Технические характеристики». ➡ Стр. 129



## Лампа фары

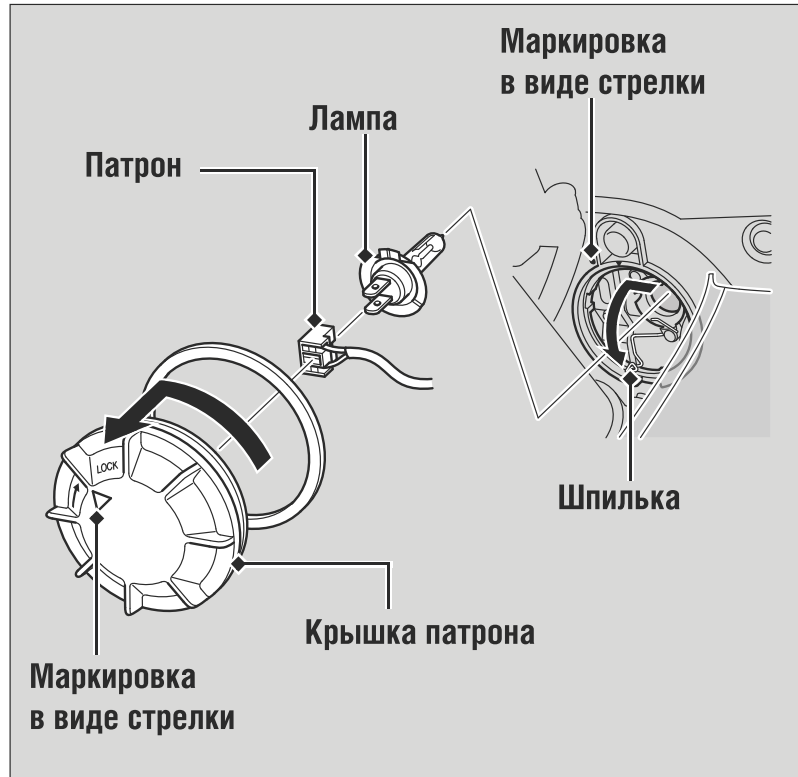

1. Снимите крышку патрона лампы, повернув ее против часовой стрелки.
2. Вытащите патрон, не поворачивая его.
3. Надавите на шпильку вниз и вытяните лампу, не проворачивая ее.
4. Установите новую лампу, выполняя операции в обратном порядке.
  - Совместите стрелки на крышке патрона лампы и кожухе фары.

Не прикасайтесь пальцами к колбе новой лампы. Если вы касались колбы лампы голыми пальцами, протрите ее ветошью, смоченной в спирте.

## Неисправность электрооборудования ► Перегоревшая лампа

### ■ Стояночный фонарь

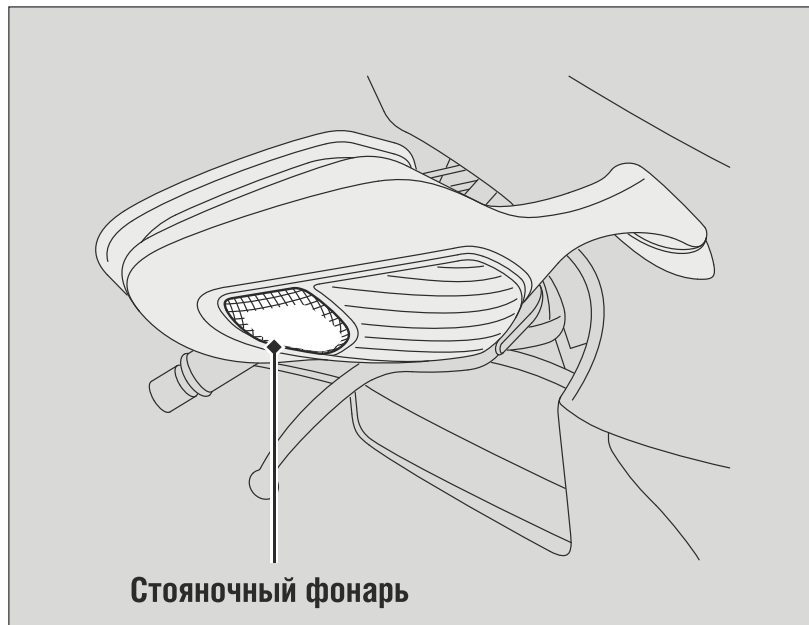

В конструкции стояночного фонаря применяются светодиоды. Если какой-либо из светодиодов не загорается, обратитесь к официальному дилеру Honda.

### ■ Стоп-сигнал/задний фонарь



В стоп-сигнале и заднем фонаре используются светодиоды. Если какой-либо из светодиодов не загорается, обратитесь к официальному дилеру Honda.

### Лампы передних указателей поворотов

1. Выверните винт.
2. Сложите наружное зеркало заднего вида.



3. Аккуратно снимите крышку с зеркала заднего вида, как показано на рисунке.

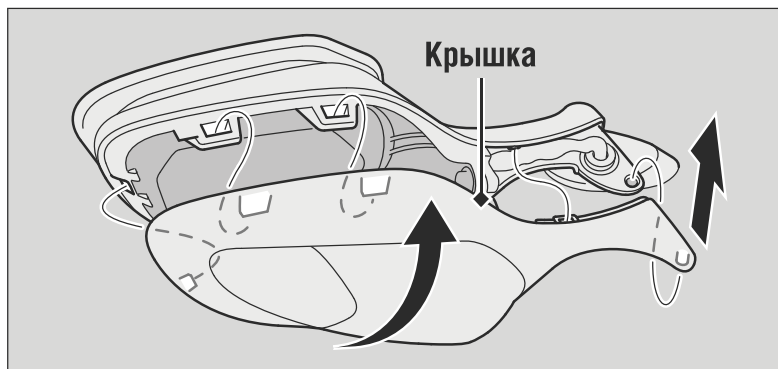

4. Поверните патрон против часовой стрелки и снимите его.
5. Слегка надавите на лампу и поверните ее против часовой стрелки.

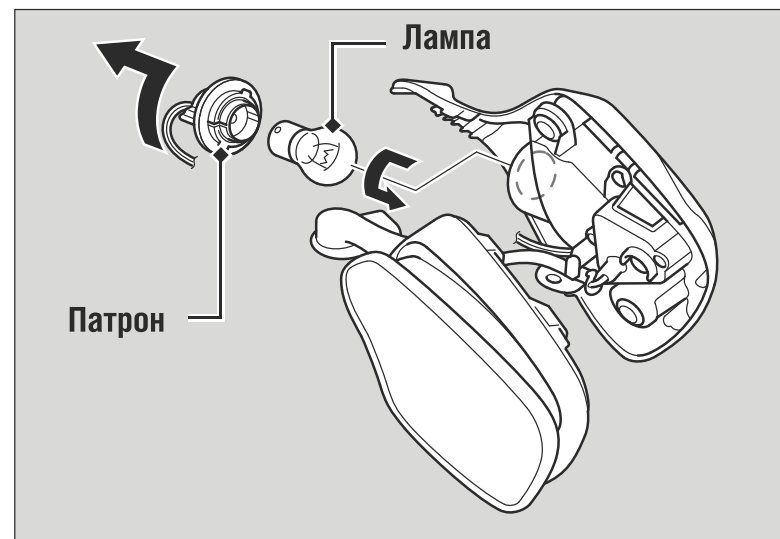

6. Установите новую лампу, выполняя операции в обратном порядке.  
► Используйте только лампу желтого цвета.
7. Установите крышку, вверните винт и затяните его.

**Момент затяжки:** 1,0 Нм (0,1 кгс-м)

## Неисправность электрооборудования ► Перегоревший предохранитель

### Лампы задних указателей поворотов

1. Выверните винт.
2. Снимите рассеиватели указателей поворота и уплотнительную прокладку.
3. Слегка надавите на лампу и поверните ее против часовой стрелки.

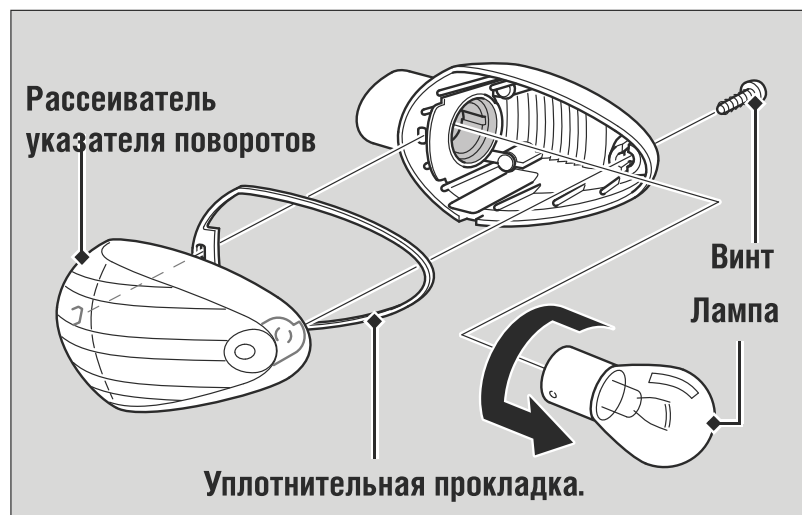

4. Установите новую лампу, выполняя операции в обратном порядке. Используйте только лампу желтого цвета.

### Лампа фонаря освещения регистрационного знака

1. Выверните винты и снимите крышку фонаря освещения номерного знака.
2. Вытащите лампу из патрона, не поворачивая ее.



3. Установите новую лампу, выполняя операции в обратном порядке.
4. Установите на место крышку.

## Перегоревший предохранитель

Прежде чем проводить действия с предохранителями внимательно, прочтите раздел «Проверка и замена предохранителей». ➡ Стр. 56

### Предохранители в блоке предохранителей (CBR1000RR)



### (CBR1000RRABS)



1. Снимите переднее седло. ➡ Стр. 64
2. Снимите крышку блока предохранителей.
3. При помощи пинцета, закрепленного на крышке блока предохранителей, выньте предохранители и проверьте их исправность. Замените перегоревший предохранитель на предохранитель такого же номинала.
4. Установите на место крышку блока предохранителей.
5. Установите на место переднее седло.

## Неисправность электрооборудования ► Перегоревший предохранитель

### Главный предохранитель и предохранитель системы впрыска

1. Снимите переднее седло. ► Стр. 64
2. **(CBR1000RR)**  
Снимите крышку электромагнитного выключателя стартера.  
**(CBR1000RRABS)**  
Откройте крышку блока главного предохранителя и предохранителя системы впрыска.
3. По очереди извлеките главный предохранитель и предохранитель системы впрыска и проверьте, не перегорели ли они. Замените перегоревший предохранитель на предохранитель такого же номинала.  
► Запасные предохранители находятся внутри блока предохранителей. ► Стр. 111
4. Установите детали в порядке, обратном снятию.

### (CBR1000RR)

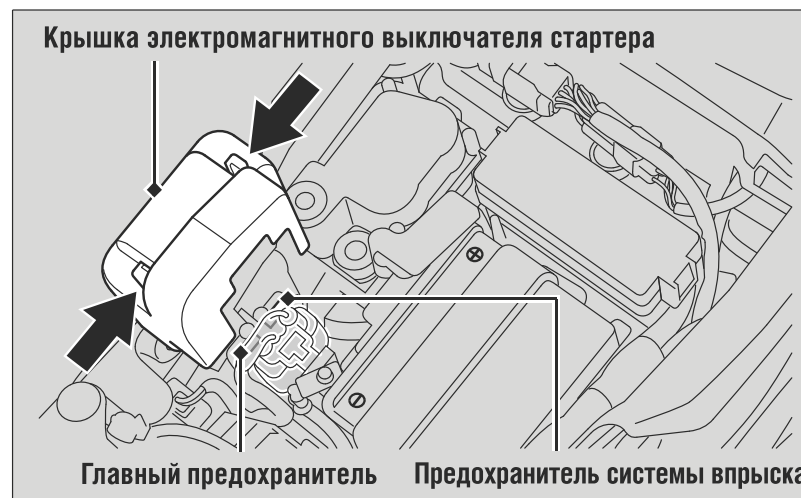

### (CBR1000RRABS)

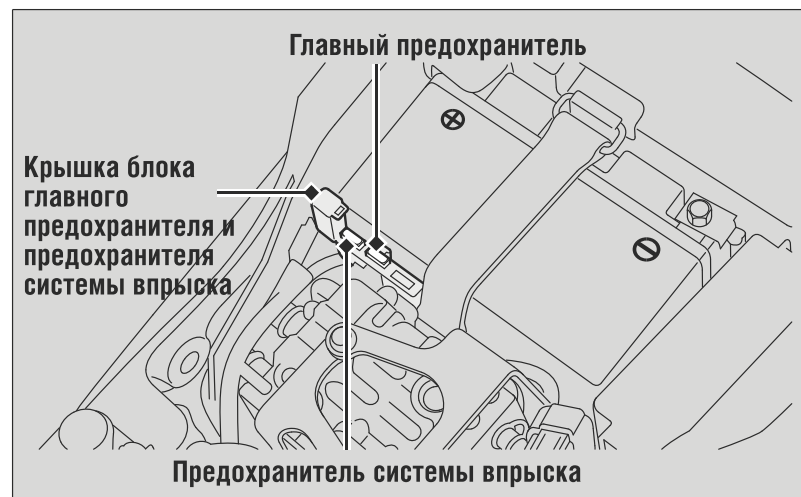

### Предохранители электродвигателя антиблокировочной системы (CBR1000RR ABS)



Предохранители электродвигателя антиблокировочной системы расположены на электромагнитном выключателе стартера.

Для замены этих предохранителей необходимо снять топливный бак.

Проверка предохранителей электродвигателя антиблокировочной системы должна выполняться официальным дилером Honda, за исключением тех случаев, когда у вас есть необходимый инструмент и вы обладаете необходимой информацией и соответствующей квалификацией, чтобы выполнить работы самостоятельно. Обратитесь к Руководству по ремонту мотоциклов Honda.

Предохранители электродвигателя антиблокировочной системы

#### ПРИМЕЧАНИЕ

Если предохранитель снова перегорел, то это означает, что в электрооборудовании вашего мотоцикла появилась неисправность. Обратитесь к дилеру для проверки мотоцикла.

# Информация

Ключи.....	Стр. 115
Приборы, органы управления и другое оборудование.....	Стр. 116
Использование спиртосодержащих видов топлива.....	Стр. 119
Каталитический нейтрализатор.....	Стр. 120
Уход за мотоциклом.....	Стр. 121
Хранение мотоцикла.....	Стр. 124
Перевозка мотоцикла.....	Стр. 124
Вы и окружающая среда.....	Стр. 125
Идентификационные номера.....	Стр. 126



## Ключи

### Ключ зажигания

В ключ зажигания встроен специальный запрограммированный чип, распознаваемый системой HISS в момент пуска двигателя. Обращайтесь с ключом осторожно, чтобы не повредить компоненты системы HISS.

- Не подвергайте ключ изгибу и другим недопустимым нагрузкам.
- Не оставляйте ключ под прямыми солнечными лучами или в зонах с повышенной температурой.
- Не подпиливайте ключи, не просверливайте в них отверстия и не пытайтесь иным образом изменить их оригинальную форму.
- Не оставляйте ключи рядом с источниками электромагнитного излучения.

Если утрачены все ключи и табличка с номером ключа, блок управления системой впрыска/зажигания подлежит замене дилером Honda. Чтобы избежать такой ситуации, всегда сохраняйте запасной ключ.

Если вы потеряли основной ключ, незамедлительно закажите его дубликат.

Для изготовления запасного ключа и его регистрации в системе HISS вашего мотоцикла вам необходимо передать вашему дилеру запасной ключ, табличку с номером ключа и мотоцикл.

## Приборы, органы управления и другое оборудование

### Замок зажигания

Фара всегда включена, когда ключ в замке зажигания находится в положении ON. Оставление мотоцикла с включенным зажиганием и выключенным двигателем приведет к разряду аккумуляторной батареи.

### Выключатель двигателя

Используйте выключатель двигателя только в экстренных случаях. Его использование при езде приведет к внезапной остановке двигателя, что сделает езду небезопасной.

Если для остановки двигателя вы воспользовались выключателем двигателя, обязательно установите ключ в замке зажигания в положение OFF. В противном случае, произойдет постепенный разряд аккумуляторной батареи.

### Одометр

При превышении пробега в 999999, одометр будет всегда показывать “999999”.

### Указатель пробега за поездку

При превышении пробега в 999,9 км счетчик пробега за поездку A будет сброшен на нуль.

При превышении пробега в 9999,9 км счетчик пробега за поездку B будет сброшен на нуль.

### Проскальзывающее сцепление

Проскальзывающее сцепление позволяет предотвратить блокировку заднего колеса при торможении двигателем. Кроме того, оно делает управление рычагом сцепления более легким.

Заливайте в двигатель только моторное масло класса MA. Использование других масел может привести к повреждению проскальзывающего сцепления.

### HISS

Система HISS (охранная система зажигания Honda) блокирует систему зажигания при попытке запуска двигателя незарегистрированным ключом. После установки ключа в замке зажигания в положение OFF система HISS переходит в рабочее состояние, даже если индикатор системы не мигает. При установке ключа в замке зажигания в положение ON с выключателем двигателя, находящимся в положении RUN, индикатор системы HISS загорится и через несколько секунд погаснет, свидетельствуя о возможности беспрепятственного пуска двигателя.

#### **Индикатор системы HISS не выключается**

➔ Стр. 93

Если ключ в замке зажигания находится в положении OFF, индикатор будет мигать каждые 2 секунды в течение 24 часов. Прекращение или возобновление мигания индикатора HISS: ➔ Стр. 25

### Директива ЕС

Система иммобилайзера вашего мотоцикла соответствует Директиве R & TTE, определяющей соответствие оборудования нормам эксплуатации радиосистем и телекоммуникационных устройств.



Заявление о соответствии мотоцикла требованиям Директивы R & TTE владелец получает при покупке мотоцикла. Это заявление о соответствии следует хранить в надежном месте. В случае утраты или неполучения заявления о соответствии обратитесь к официальному дилеру Honda.



## Приборы, органы управления и другое оборудование

### Пакет для документов

Храните Руководство по эксплуатации, регистрационные документы и страховые документы в пластиковом пакете, поместив его в багажный отсек, расположенный под задним седлом.

### Система отключения зажигания

При падении мотоцикла на бок датчик наклона дает команду на автоматическую остановку двигателя и отключение топливного насоса. Перед перезапуском двигателя необходимо установить ключ в замке зажигания в положение OFF, а затем снова в положение ON.

### Система HESD

Система электронного демпфирования руля (HESD) автоматически управляет характеристиками демпфера руля, в зависимости от скорости и ускорения мотоцикла.

➤ **Загорелся индикатор HESD** Стр. 96

### Использование спиртосодержащих видов топлива

В некоторых странах для снижения токсичности выхлопных газов в качестве топлива используется смесь традиционного бензина и спирта. Если вы планируете использовать такое топливо, убедитесь, что оно неэтилированное и его октановое число соответствует рекомендуемому для вашего мотоцикла.

Для использования на вашем мотоцикле подходят следующие типы топливных смесей:

- Содержащие не более 10% этанола (этилового спирта) по объему
- Топливо, содержащее этанол, может продаваться под названием Gasohol (бензоспирт).
- Содержащие не более 5% метанола (метилового спирта) по объему, а также специальные присадки и ингибиторы для защиты топливной системы. Запрещается использовать бензин, содержащий более 5% метанола.

Использование спиртосодержащих видов топлива

При использовании топлива, содержащего более 10% этанола (или более 5% метанола) может привести к следующим неисправностям:

- Повреждению лакокрасочного покрытия топливного бака
- Повреждению резиновых шлангов топливной магистрали
- Коррозии топливного бака
- Снижению эксплуатационных показателей мотоцикла

#### ПРИМЕЧАНИЕ

**Использование топлива с содержанием спирта, превышающим рекомендуемые значения, может привести к повреждению металлических, пластиковых и резиновых деталей топливной системы.**

Если вы заметите ухудшение эксплуатационных показателей и другие проблемы, попробуйте сменить марку топлива.

## Каталитический нейтрализатор

### Каталитический нейтрализатор

Данная модель мотоцикла оснащена трехкомпонентным каталитическим нейтрализатором. Каталитический нейтрализатор содержит драгоценные металлы, являющиеся катализаторами при высокотемпературном химическом процессе, преобразующем углеводороды (HC), оксид углерода (CO) и оксид азота (NOx), содержащиеся в выхлопных газах, в безопасную газовую смесь.

Неисправный каталитический нейтрализатор увеличивает выброс токсичных веществ в атмосферу и может ухудшить эффективность работы двигателя. После исчерпания ресурса каталитического нейтрализатора необходимо установить новый каталитический нейтрализатор, изготовленный компанией Honda (или его полный аналог).

Для защиты каталитического нейтрализатора мотоцикла следуйте следующим рекомендациям.

- Всегда используйте неэтилированный бензин. Использование этилированного бензина приводит к выходу из строя каталитического нейтрализатора отработавших газов.
- Поддерживайте двигатель в исправном состоянии.
- Если имеются нарушения сгорания топлива, обратная вспышка, перебои в работе двигателя и другие нарушения в работе, остановите мотоцикл, заглушите двигатель и доставьте мотоцикл к дилеру для проверки.

## Уход за мотоциклом

Регулярная мойка и полировка очень важны для увеличения срока службы вашего мотоцикла Honda. На чистом мотоцикле проще выявить проблемы в самом начале их развития. Это особенно справедливо для тех районов, где имеется морская вода или используются антигололедные реагенты, являющиеся причиной коррозии. Всегда мойте мотоцикл после езды по прибрежным или обработанным антигололедными реагентами дорогам.

### Мойка

Прежде чем мыть мотоцикл, дайте двигателю, выпускной трубе с глушителем, тормозам и другим нагретым агрегатам остыть.

1. Тщательно смойте грязь с мотоцикла, используя садовый шланг.
2. При необходимости используйте мягкую губку или полотенце для удаления сильных загрязнений.
  - ▶ Особую осторожность проявляйте при мойке ветрового щитка, фар, наружных панелей облицовки и других пластиковых деталей, чтобы не поцарапать их. Не направляйте струю воды на воздухозаборник воздухоо-

чистителя, выходное отверстие глушителя и электрические компоненты.

3. Тщательно вымойте мотоцикл большим количеством чистой воды и вытрите его мягкой и чистой тканью.
  4. После мойки смажьте все движущиеся части.
    - ▶ Убедитесь, что масло не попало на шины или тормоза. Масло, попавшее на тормозной диск или тормозные колодки, сильно снижает эффективность работы тормозов, что может привести к дорожно-транспортному происшествию.
  5. Смажьте приводную цепь сразу после мойки и просушивания мотоцикла.
  6. Нанесите специальный состав на основе воска, чтобы защитить детали от коррозии.
    - ▶ Запрещается применять составы, содержащие агрессивные моющие добавки и растворители. Они могут повредить лакокрасочное покрытие, а также металлические или пластиковые детали вашего мотоцикла.
- Очистите шины и тормоза от остатков воскового полироля.

## Уход за мотоциклом

### Меры предосторожности при мойке

Следуйте приведенным ниже правилам при мойке мотоцикла:

- Не используйте мойки высокого давления:
  - ▶ Мойки высокого давления могут повредить движущиеся детали и электрические компоненты, сделав их неработоспособными.
  - ▶ Вода может попасть в корпус дроссельной заслонки и/или воздухоочиститель.
- Не направляйте струю воды на глушитель:
  - ▶ Вода, скопившаяся в глушителе, может препятствовать запуску двигателя и стать причиной коррозии глушителя.
- Просушите тормоза:
  - ▶ Вода неблагоприятно сказывается на эффективности работы тормозов. После мытья совершите небольшую поездку на малой скорости, во время которой периодически задействуйте тормоза, чтобы просушить их.
- Не направляйте струю воды под седло:
  - ▶ Вода, попавшая в подседельное пространство, может повредить находящиеся в нем документы и вещи.
- Не направляйте струю воды в воздухоочиститель:
  - ▶ Вода, попавшая в воздухоочиститель, может препятствовать пуску двигателя.

- Не направляйте струю воды на фару:
  - ▶ Конденсат внутри фары должен рассеяться после нескольких минут работы двигателя.

### Компоненты из алюминиевого сплава

Алюминий корродирует при контакте с грязью, землей и дорожной солью. Регулярно очищайте детали из алюминиевого сплава и следуйте приведенным ниже указаниям, чтобы избежать появления на них царапин:

- Исключите использование жестких щеток, металлических губок или очистителей, содержащих абразивные или химические вещества.
- Избегайте контактов с бордюрами, не переезжайте через них.

### Панели облицовки и ветровой щиток

Следуйте приведенным ниже указаниям, чтобы избежать появления царапин и других дефектов:

- Для мойки мотоцикла используйте мягкую губку и большое количество воды.



- Для удаления въевшейся грязи используйте мягкое моющее средство, которое необходимо тщательно смыть после удаления загрязнения большим количеством воды.
- Избегайте попадания бензина, тормозной жидкости и моющих средств на приборы, ветровой щиток, панели облицовки и фару.

### Уход за выхлопной трубой и глушителем

Выпускная труба сделана из нержавеющей стали. Если на разогретую выпускную трубу попадет масло или другое вещество, то на ней останется темное пятно. Для удаления этих пятен используйте мягкий абразивный состав. Для удаления с выпускной трубы грязи используйте мягкую губку и моющее средство для кухонной посуды из нержавеющей стали. Промойте большим количеством воды, чтобы удалить все остатки моющего средства.

В случае окрашенной выпускной трубы и глушителя не используйте для их очистки абразивные средства для кухонной посуды. Используйте для очистки окрашенной поверхности выпускной трубы и глушителя нейтральное моющее средство. Если вы не уверены, окрашена выпускная труба и глушитель вашего мотоцикла или нет, обратитесь к своему дилеру.

#### ПРИМЕЧАНИЕ

**Несмотря на то, что выпускная труба изготовлена из нержавеющей стали, грязь может въестся в ее поверхность. Удаляйте все загрязнения по мере их появления.**

### Хранение мотоцикла

Если вы храните мотоцикл на улице, то желательно использовать специальный чехол закрывающий весь мотоцикл.

Если вы собираетесь ставить мотоцикл на длительное хранение, следуйте приведенным ниже указаниям:

- Вымойте мотоцикл и обработайте его специальными защитными средствами (кроме поверхностей, окрашенных матовой краской). Нанесите на хромированные поверхности смазку, предохраняющую от коррозии.
- Смажьте приводную цепь.
- Установите мотоцикл на подставку для технического обслуживания, чтобы колеса не касались земли.
- После дождя снимите наружные облицовочные панели и дайте мотоциклу высохнуть.
- Снимите аккумуляторную батарею, чтобы избежать ее разряда. Зарядите аккумуляторную батарею в затененном, хорошо проветриваемом помещении.
  - ▶ Если вы не снимаете аккумуляторную батарею с мотоцикла, то отсоедините провод от отрицательного полюсного вывода, чтобы избежать ее разряда.

При расконсервации мотоцикла после длительного хранения выполните все пункты, указанные в разделе «Регламент технического обслуживания».

### Перевозка мотоцикла

Если ваш мотоцикл нуждается в транспортировке, то он должен быть погружен на специальный трейлер для перевозки мотоциклов, эвакуатор или на грузовик с платформой и подъемным механизмом. В любом случае он должен быть надежно закреплен. Запрещается буксировать мотоцикл, даже способом частичной погрузки.

#### ПРИМЕЧАНИЕ

**Буксировка мотоцикла может вызвать серьезные повреждения его трансмиссии.**

### Вы и окружающая среда

Обладание мотоциклом может доставлять удовольствие от его вождения, но нельзя забывать об охране окружающей среды.

#### Используйте неагрессивные чистящие средства.

Для очистки мотоцикла применяйте моющие средства, которые разлагаются естественным путем под воздействием микроорганизмов. Не используйте очистители аэрозольного типа, в состав которых входит хлорфтороуглерод, вредящий озоновому слою.

#### Утилизируйте отходы

Сливайте масло и другие токсичные вещества в отдельные емкости и сдавайте на пункты утилизации. Узнайте места расположения местных пунктов утилизации и получите консультации относительно правил утилизации токсичных материалов. Не выбрасывайте отработанное масло в контейнеры для бытового мусора и не выливайте его на землю или в дренажные стоки. Отработанное масло,

топливо, охлаждающая жидкость и растворители имеют в своем составе ядовитые вещества, которые являются источником загрязнения окружающей среды.

## Идентификационные номера

### Идентификационные номера

Серийные номера рамы и двигателя однозначно идентифицируют ваш мотоцикл и необходимы при его регистрации. Они могут также потребоваться при заказе запасных частей. Номер рамы выштампован на правой стороне рулевой колонки. Номер двигателя выбит на передней стороне картера. Вы должны переписать эти номера и хранить записи в надежном месте.

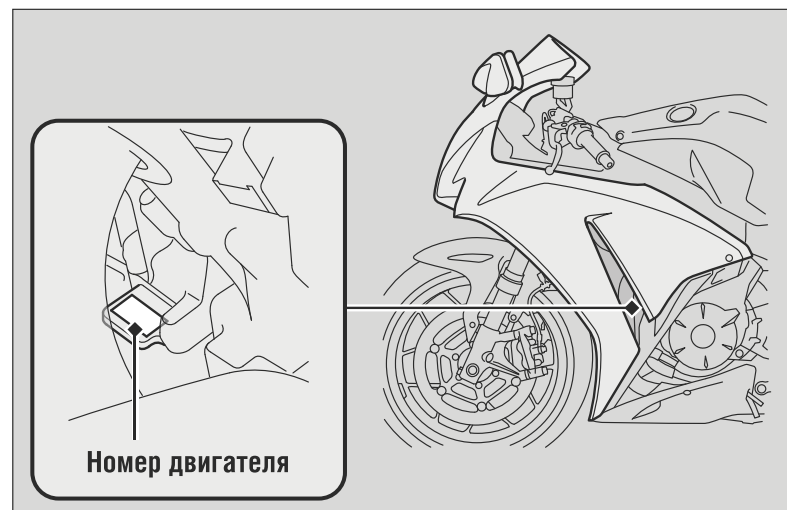
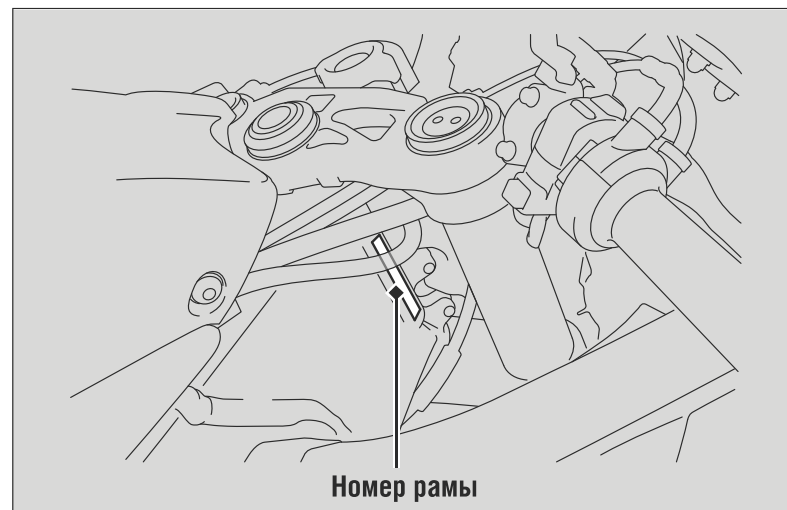

## Технические характеристики

### ■ Основные компоненты

Тип	SC59	
Габаритная длина	2075 мм	
Габаритная ширина	685 мм	
Габаритная высота	1135 мм	
Колесная база	1410 мм	
Минимальный дорожный просвет	130 мм	
Угол продольного наклона оси поворота колеса	23°30'	
Вылет	96 мм	200 кг
Снаряженная масса	<b>CBR1000RR:</b> <b>CBR1000RR ABS</b> (Кроме II KO): CBR1000RR ABS (II KO):	211 кг 210 кг
Максимальная грузоподъемность <sup>*1</sup>	KO, II KO KO, II KO	180 кг 160 кг
Максимальная масса груза (Кроме KO)	Багаж	14 кг
Вместимость	Водитель и 1 пассажир	
Минимальный радиус поворота	3,3 м	

\*1 Включая водителя, пассажира, весь багаж и дополнительное оборудование.

Рабочий объем	999 см <sup>3</sup>
Диаметр цилиндра x ход поршня	76,0 x 55,1 мм
Степень сжатия	12,3
Топливо	Неэтилированный бензин Рекомендуемое октановое число: 95 по исследовательского метода и выше
Емкость топливного бака	17,7 л
Аккумуляторная батарея	<b>CBR1000RR</b> YTZ7S 12 В – 6 Ач (10 HR) / 6,3 Ач (20 HR) <b>CBR1000RRABS</b> YTZ10S 12 В – 8,6 А-ч (10 HR) / 9,1А-ч (20 HR)
Передаточные числа	1-я 2,285
	2-я 1,777
	3-я 1,500
	4-я 1,333
	5-я 1,214
	6-я 1,137
Передаточные числа редукторов (первичной/главной передачи)	1,717/2,625

## Технические характеристики

### ■ Технические данные, касающиеся обслуживания

Размер шины	Передняя	120/70ZR17M/C (58W)
	Задняя	190/50ZR17M/C (73W)
Тип шины	Радиальная, бескамерная	
Рекомендуемые шины	Передняя	BRIDGESTONE S20F G DUNLOP Qualifier II K
	Задняя	BRIDGESTONE S20R G DUNLOP Qualifier II K
Давление воздуха в шинах	Передняя	250 кПа (2,50 кгс/см <sup>2</sup> )
	Задняя	290 кПа (2,90 кгс/см <sup>2</sup> )
Минимальная глубина протектора	Передняя	1,5 мм
	Задняя	2,0 мм
Свечи зажигания	(стандартные)	IMR9E-9HES (NGK) или VUH27ES (DENSO)
Зазор между электродами свечи зажигания	(нерегулируемый)	0,80 – 0,90 мм
Частота холостого хода	1 200 ± 100 об/мин	
Рекомендованное моторное масло	Моторное масло Honda для 4-тактных двигателей, классификация по API не ниже SG, кроме масел, маркированных, как Energy Conserving (энергосберегающие), вязкость по SAE 10W-30, соответствие классу MA по стандарту JASO T 903	

Заправочная емкость системы смазки двигателя	При замене масла	2,8 л
	При замене масла и масляного фильтра	3,0 л
	После разборки	3,7 л
Рекомендуемая тормозная жидкость	Honda DOT4	
Заправочная емкость системы охлаждения	3 л	
Рекомендуемая охлаждающая жидкость	Pro Honda HP Coolant	

Рекомендуемое масло для смазки приводной цепи	Специальная смазка для цепей типа O-ring.	
Прогиб приводной цепи	25 – 35 мм	
Стандартная приводная цепь	DID 50VA11 или RK 50HFQZ6	
	Число звеньев	116
Стандартные размеры звездочек	Передняя звездочка	16 зубьев
	Звездочка заднего колеса	42 зуба

### ■ Лампы

Фара	12 В-55 Вт x 2
Стоп-сигнал	Светодиод
Задний габаритный огонь	Светодиод
Фонари передних указателей поворотов	12 В-21 Вт x 2
Фонари задних указателей поворотов	12 В-21 Вт x 2
Стояночный фонарь	Светодиод
Фонарь освещения заднего номерного знака	12 В - 5 Вт

### ■ Плавкие предохранители

Главный предохранитель	30А
Другие предохранители	<b>CBR1000RR</b> 20А, 10А
	<b>CBR1000RR</b> 30А, 20А, 10А

### ■ Моменты затяжки

Сливная пробка кратера двигателя	30 Нм (3,1 кгс-м)
Масляный фильтр	26 Нм (2,7 кгс-м)
Front wheel axle bolt	79 Нм (8,1 кгс-м)
Крепежные болты передних тормозных суппортов	45 Нм (4,6 кгс-м)
Стяжные болты оси переднего колеса	22 Нм (2,2 кгс-м)
Гайка оси заднего колеса	113 Нм (11,5 кгс-м)
Винт крышки переднего указателя поворота	1,0 Нм (0,1 кгс-м)

# Алфавитный указатель

## А

Аккумуляторная батарея ..... 55, 67

## Б

Багажный отсек..... 47

Безопасность..... 49

Бензин..... 46, 119

Боковой упор..... 77

## В

Выключатель аварийной сигнализации ..... 42

Выключение двигателя..... 116

## Д

Давление воздуха в шинах..... 60

Держатель шлема ..... 47

Дополнительное оборудование ..... 16

Дроссельная заслонка ..... 85

## Е

Емкость топливного бака ..... 46

## З

Заднее седло ..... 65

Задние фонари указателей поворота..... 110

Заливание свечей зажигания топливом..... 44

Замок зажигания ..... 43, 44, 116

Замок руля ..... 43

Заправка топливом ..... 46

Защита окружающей среды..... 1 25

Защитная экипировка..... 11

## И

Идентификационные номера ..... 126

Изменения конструкции ..... 16

Износ тормозных колодок ..... 76

Индикатор включенной передачи ..... 21

Индикатор нейтрали ..... 39

Индикатор системы HISS ..... 25, 39, 93

Индикаторы REV ..... 38, 40

Индикаторы ..... 38

## К

Ключ зажигания ..... 115



Кнопка Start/lap .....	36, 42, 44
Кнопка звукового сигнала.....	42
Кнопка сигнализации дальним светом фары.....	42
Комбинированная антиблокировочная система .....	13
Комплект инструментов .....	47, 63
Контрольная лампа дальнего света.....	38
Концевой выключатель стоп-сигнала.....	42, 44, 91, 116

## М

Максимальная допустимая нагрузка.....	17
Максимальная масса груза .....	17
Масляный фильтр.....	71
Меры предосторожности при вождении .....	12
Местоположение компонентов .....	18
Моторное масло.....	57, 69

## Н

Настройка дисплея .....	25
Настройка цифровых часов .....	25, 26
Неисправность электрооборудования.....	108
Нижний обтекатель.....	66

Номер двигателя.....	126
Номер рамы.....	126

## О

Одометр .....	21, 116
Основы правильного обслуживания .....	53
Остановка .....	116
Охлаждающая жидкость .....	59, 73

## П

Перевозка мотоцикла .....	124
Перегрев двигателя .....	94
Переднее седло .....	64
Передние фонари указателей поворота.....	109
Передняя подвеска .....	87
Переключатели.....	42
Переключатель ближнего и дальнего света фары .....	42
Переключение передач.....	45
Пиктограммы.....	6
Поиск и устранение неисправностей.....	92
Предупреждающие таблички .....	6
Правила безопасности.....	11

Предохранители .....	56, 111
Приборы .....	20
Приводная цепь.....	58, 78
Прокол шины.....	97
Пуск двигателя .....	44

**Р**

Регулировка направления светового пучка фары.....	91
Регулировка рычага переднего тормоза.....	86
Рекомендации по перевозке грузов.....	17
Рекомендуемая охлаждающая жидкость.....	59
Ремонтный набор.....	97
Руководство по эксплуатации.....	47, 118

**С**

Сигнализатор высокой температуры охлаждающей жидкости двигателя.....	38, 94
Сигнализатор комбинированной антиблокировочной системы.....	38
Сигнализатор неисправности (MIL) системы впрыска (PGM-FI).....	38, 95
Сигнализатор низкого уровня топлива .....	39, 41

Сигнализатор падения давления масла .....	38, 95
Система выключения зажигания .....	118
Система выключения зажигания при откидывании бокового упора.....	77
Система пуска .....	44
Система электронного демпфирования руля.....	39, 118
Спидометр .....	20
Спиртосодержащие виды топлива .....	119
Стоп-сигнал/задний фонарь .....	108
Стоянка .....	14
Стояночный фонарь .....	108
Счетчик времени прохождения круга.....	34

**Т**

Тахометр .....	20
Технические характеристики.....	127
Топливо.....	46
Тормозная жидкость.....	58, 75

**У**

Указатель расхода топлива .....	22
---------------------------------	----

Указатель температуры охлаждающей жидкости .....	21
Уход за мотоциклом .....	121

**Ф**

Фара.....	107
Фонарь освещения регистрационного знака .....	110

**Х**

Хранение мотоцикла.....	124
-------------------------	-----

**Э**

Этикетка с обозначением краски.....	54
-------------------------------------	----





Рис. 1

**! ОПАСНО / ЯД**

**ВСЕГДА ОДЕВАЙТЕ ЗАЩИТНЫЕ ОЧКИ**

**ВЗРЫВООПАСНЫЙ ГАЗ**, выделяемый аккумуляторной батареей, может стать причиной потери зрения и других серьезных травм.

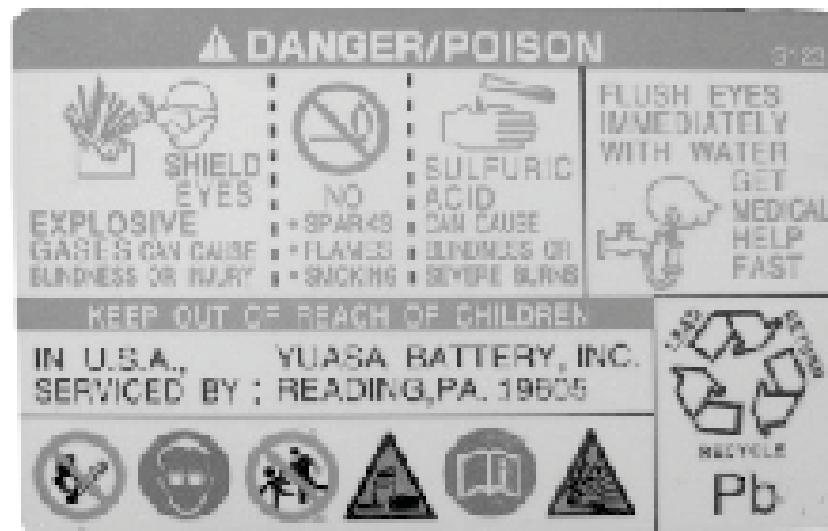
**НЕ ПРИБЛИЖАЙТЕ К АККУМУЛЯТОРНОЙ БАТАРЕЕ ИСТОЧНИКИ ОТКРЫТОГО ПЛАМЕНИ ИЛИ ИСКРЯЩИЕ ПРЕДМЕТЫ, НЕ КУРИТЕ РЯДОМ С НЕЙ.**

СЕРНАЯ КИСЛОТА вы можете получить химические ожоги или лишиться зрения при контакте с электролитом.

**ПРИ ПОПАДАНИИ ЭЛЕКТРОЛИТА В ГЛАЗА СРОЧНО ПРОМОЙТЕ ИХ БОЛЬШИМ КОЛИЧЕСТВОМ ВОДЫ И НЕЗАМЕДЛИТЕЛЬНО ОБРАТИТЕСЬ К ВРАЧУ.**

Не позволяйте детям прикасаться к аккумуляторной батарее

В США обслуживанием данной аккумуляторной батареи занимается: YUASA BATTERY INC. READING, PA. 19605

Использованная аккумуляторная батарея подлежит утилизации в соответствии с местным действующим законодательством.



Рис. 2

### **ВНИМАНИЕ**

Используйте только тормозную жидкость класса Dot4. Не используйте жидкость, хранившуюся в неплотно закрытой таре. Перед отворачиванием крышки начисто протрите ее.



Рис.3

### **ВНИМАНИЕ**

Используйте только тормозную жидкость класса Dot4. Не используйте жидкость, хранившуюся в неплотно закрытой таре. Перед отворачиванием крышки начисто протрите ее.

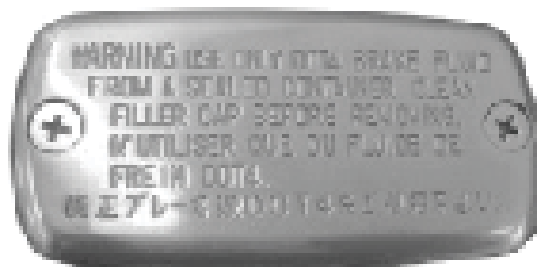
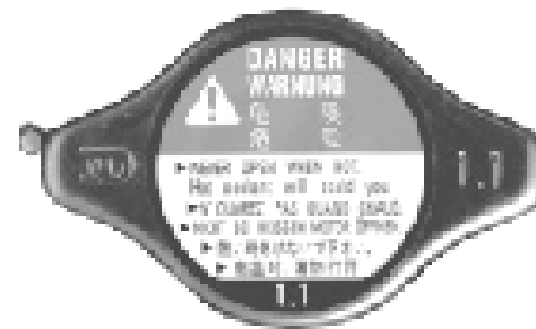

Рис.4

### **ОПАСНОСТЬ**

**НЕ ОТКРЫВАЙТЕ КРЫШКУ ПРИ ГОРЯЧЕМ ДВИГАТЕЛЕ**  
Вы можете получить ожог горячей охлаждающей жидкостью.