

**HONDA**  
The Power of Dreams



МOMCTX1300A

Напечатано в России

CTX1300A

RU

РУКОВОДСТВО  
ПО ЭКСПЛУАТАЦИИ



 **HONDA**  
CTX1300A



Данное Руководство является неотъемлемой частью мотоцикла и должно оставаться с ним во время всего периода эксплуатации.

Все сведения в данном Руководстве соответствуют состоянию выпускаемой продукции на дату подписания документа в печать. Honda Motor Co., Ltd. оставляет за собой право вносить изменения в конструкцию или спецификации изделия без каких-либо предупреждений или обязательств со своей стороны.

Любая часть данной публикации не может быть воспроизведена без письменного разрешения.

Внешний вид и характеристики транспортного средства, опубликованные на иллюстрациях к данному Руководству, могут отличаться от Вашей модели мотоцикла.

## Приветствие

Поздравляем с приобретением нового мотоцикла Honda.

Становясь владельцем мотоцикла Honda, Вы вливаетесь во всемирную счастливую семью клиентов, которые ценят компанию Honda за высокое качество производимой продукции.

Для обеспечения Вашей полной безопасности и удовольствия от управления данным мотоциклом:

- Внимательно прочитайте данное Руководство по эксплуатации.
- Неукоснительно соблюдайте все рекомендации и процедуры, изложенные в данном Руководстве.
- Особое внимание уделите информации о безопасности, содержащейся в данном Руководстве и на мотоцикле.

- Следующими кодами, указанными ниже, обозначаются страны и регионы поставки.
- На иллюстрациях к данному Руководству приведена модель СТХ1300А типа ED.

### Коды стран:

Код	Страна
E	UK
ED	Прямые продажи в страны Европы, Южная Африка
U	Австралия, Новая Зеландия

\* Спецификации мотоцикла могут отличаться в зависимости от страны поставки.

## Несколько слов о безопасности

Ваша безопасность и безопасность окружающих исключительно важны. Как водитель мотоцикла, Вы ответственны как за собственную безопасность, так и за безопасность других участников дорожного движения.

Для того чтобы Вы принимали осознанные решения, в настоящем Руководстве размещены предупредительные сообщения и другая информация, касающаяся безопасности. Данная информация призвана предупредить об угрозах для здоровья и жизни как для Вас, так и для окружающих.

Конечно, невозможно предостеречь обо всех рисках, связанных с управлением или обслуживанием мотоцикла. Поэтому всегда сами проявляйте здравый смысл, осмотрительность и осторожность.

Важная информация, относящаяся к безопасности, будет встречаться Вам в различном виде, включая:

- Таблички безопасности на мотоцикле.
- Информацию, относящуюся к безопасности, перед которой помещен предупреждающий символ и одно из трех сигнальных слов: ОПАСНОСТЬ, ПРЕДУПРЕЖДЕНИЕ или ВНИМАНИЕ. Эти сигнальные слова означают следующее:

### **ОПАСНОСТЬ**

Вы **ПОГИБНЕТЕ** или **ПОЛУЧИТЕ ТЯЖЕЛЫЕ ТРАВМЫ**, если не будете следовать инструкциям.

### **ПРЕДУПРЕЖДЕНИЕ**

Вы можете **ПОГИБНУТЬ** или **ПОЛУЧИТЬ ТЯЖЕЛЫЕ ТРАВМЫ**, если не будете следовать инструкциям.

### **ВНИМАНИЕ**

Вы можете **ПОЛУЧИТЬ ТРАВМЫ**, если не будете следовать инструкциям.

**Другая важная информация по безопасности может быть оформлена следующими заголовками:**

**ПРИМЕЧАНИЕ** Эта информация поможет избежать повреждения мотоцикла и причинения ущерба чужой собственности и окружающей среде.

## Содержание

<b>Безопасность</b>	стр. 2	
<b>Эксплуатация</b>	стр. 18	
<b>Техническое обслуживание</b>	стр. 70	
<b>Поиск и устранение неисправностей</b>	стр. 114	
<b>Информация</b>	стр. 144	
<b>Технические характеристики</b>	стр. 158	
<b>Алфавитный указатель</b>	стр. 161	

# БЕЗОПАСНОСТЬ

В данном разделе содержится информация о мерах безопасности при эксплуатации Вашего мотоцикла. Пожалуйста, внимательно прочитайте данный раздел.

Меры обеспечения безопасности.....	3
Предупреждающие таблички.....	6
Важные правила техники безопасности....	11
Меры предосторожности при вождении....	12
Дополнительное оборудование и модификация мотоцикла .....	16
Перевозка грузов .....	17

## Меры обеспечения безопасности

Соблюдение этих правил является крайне важным условием Вашей безопасности:

- Выполняйте все проверки и процедуры, описанные в данном Руководстве.
- Перед заправкой топливом остановите двигатель и следите, чтобы рядом не было источников искр и открытого пламени.
- Не запускайте двигатель в местах с ограниченной или частично ограниченной вентиляцией. Оксид углерода, содержащийся в выхлопных газах, смертельно опасен для человека.

### Всегда надевайте шлем

Это доказанный факт: шлемы и специальная мотоэкипировка существенно снижают количество и тяжесть травм. Всегда пользуйтесь сертифицированным шлемом и мотоэкипировкой. ➤стр.11

### Перед поездкой

Убедитесь, что Ваше самочувствие и состояние здоровья позволяют Вам садиться за руль.

Убедитесь в том, что Вы и Ваш пассажир надели сертифицированные шлемы и мотоэкипировку. Объясните своему пассажиру, что при езде он должен держаться за специальные поручни или за Вашу талию, наклоняясь вместе с Вами на поворотах, и всегда держать ноги на подножках, даже если мотоцикл остановился.

### Не жалейте времени на практику

Даже если у Вас есть опыт вождения других мотоциклов, необходимо попрактиковаться в безопасном месте в управлении именно этого мотоцикла, чтобы привыкнуть к его поведению, размерам, весу и расположению органов управления.

### Будьте осторожны во время езды

Всегда внимательно отслеживайте движение транспортных средств рядом с Вами. Не надейтесь на то, что другие водители видят Вас. Будьте готовы к экстренному торможению или маневрированию для ухода от столкновения.

## Меры обеспечения безопасности

### Будьте заметны на дороге

Ваш мотоцикл должен быть хорошо виден на дороге. Надевайте одежду со светоотражающими элементами и занимайте такое положение на дороге, чтобы другие водители могли Вас увидеть, сигнализируйте перед поворотом или сменой полосы движения и при необходимости пользуйтесь звуковым сигналом.

### Передвигайтесь с безопасной скоростью

Независимо от установленных ограничений, скорость и манера движения должны соответствовать Вашим собственным возможностям и условиям движения. Усталость и недостаток внимания ухудшают Вашу способность адекватно оценивать ситуацию, а как результат — безопасность вождения.

### Никогда не ездите в нетрезвом виде

Алкоголь и езда на мотоцикле несовместимы. Даже небольшая доза алкоголя существенно снижает способность реагировать на изменения дорожной обстановки и ухудшает реакцию.

Ни при каких обстоятельствах не садитесь за руль и не позволяйте водить своим друзьям в нетрезвом состоянии.

### Следите за состоянием Вашего мотоцикла

Очень важно содержать мотоцикл в полностью исправном техническом состоянии, обеспечивающем необходимую безопасность его эксплуатации. Необходимо проводить визуальный осмотр мотоцикла перед каждой поездкой и соблюдать регламент технического обслуживания. Никогда не превышайте предельную массу груза (➤ стр.17) и не вносите изменения в конструкцию мотоцикла, а также не устанавливайте аксессуары, которые могут повлиять на безопасность управления (➤ стр.16).

### Если Вы стали участником ДТП

В случае аварии высший приоритет имеет Ваша личная безопасность. Если в результате аварии Вы или кто-то еще получили травмы, необходимо оценить степень тяжести полученных травм и решить, есть ли возможность



продолжать движение. При необходимости вызовите скорую помощь. Если пострадали другие люди или транспортные средства, соблюдайте действующее местное законодательство, касающееся поведения в таких ситуациях.

Если Ваше состояние позволяет продолжить движение, то, прежде чем ехать, проверьте состояние Вашего мотоцикла. Если двигатель не заглох, выключите его. Проверьте, нет ли утечек жидкостей. Проверьте надежность затяжки резьбовых соединений, а также органы управления, тормоза и колеса. Двигайтесь медленно, соблюдая осторожность. Ваш мотоцикл мог получить повреждения, которые проявляются не сразу. Как можно скорее доставьте мотоцикл в сервисный центр официального дилера Honda для проверки.

### Опасность отравления оксидом углерода

Отработавшие газы содержат токсичный монооксид углерода (бесцветный газ без запаха). Вдыхание монооксида углерода может привести к потере сознания и к летальному исходу.

При работе двигателя в закрытом или даже в частично закрытом помещении воздух может содержать опасную концентрацию монооксида углерода. Никогда не держите двигатель работающим в гараже или других помещениях.



### ПРЕДУПРЕЖДЕНИЕ

Монооксид углерода является токсичным газом. Вдыхание монооксида углерода может вызвать потерю сознания и привести к летальному исходу.

Избегайте находиться в замкнутом, непрветриваемом помещении или производить работы, при которых Вы вынуждены дышать воздухом, содержащим монооксид углерода.

## Предупреждающие таблички

Ниже приведены расшифровки значений пиктограмм. Некоторые из этих наклеек предупреждают Вас о потенциальной опасности получения серьезных травм. Другие предоставляют важную информацию о безопасности. Внимательно изучите содержание данных табличек и наклеек, и никогда не удаляйте их.

Если таблички или наклейки отклеились, или текст на них стал трудночитаем, обратитесь к дилеру компании Honda для их замены.

На каждой из них нанесен специальный символ. Расшифровки значений пиктограмм и наклеек даны ниже.



Внимательно прочитайте соответствующие указания и предостережения данного Руководства по эксплуатации.



Внимательно ознакомьтесь с руководством по ремонту. В целях безопасности рекомендуется доверить выполнение сервисных операций авторизованному дилеру Honda.

### **ОПАСНОСТЬ (на КРАСНОМ фоне)**

Вы **ПОГИБНЕТЕ** или **ПОЛУЧИТЕ ТЯЖЕЛЫЕ УВЕЧЬЯ**, если не будете следовать инструкциям.



### **ПРЕДУПРЕЖДЕНИЕ (на ОРАНЖЕВОМ фоне)**

Вы можете **ПОГИБНУТЬ** или **ПОЛУЧИТЬ СЕРЬЕЗНЫЕ ТРАВМЫ**, если не будете следовать инструкциям.

### **ВНИМАНИЕ (на ЖЕЛТОМ фоне)**

Вы можете **ПОЛУЧИТЬ ТРАВМЫ**, если не будете следовать инструкциям.



### ТАБЛИЧКА НА АККУМУЛЯТОРНОЙ БАТАРЕЕ: ОПАСНОСТЬ!

- Не приближайте к аккумуляторной батарее источники открытого пламени или искр. Аккумуляторная батарея выделяет горючий газ, который может стать причиной взрыва.
- При работе с аккумуляторной батареей всегда надевайте защитные очки и резиновые перчатки, иначе Вы можете получить химические ожоги или лишиться зрения при контакте с электролитом.
- Не позволяйте детям и другим людям прикасаться к аккумуляторной батарее, если они не понимают опасности, связанной с ней или не умеют с ней обращаться.
- Аккумуляторная батарея содержит серную кислоту (электролит), которая является чрезвычайно ядовитым веществом. При попадании электролита на кожу или в глаза Вы можете получить химические ожоги или лишиться зрения.
- Внимательно прочитайте данное Руководство и убедитесь, что понимаете его, прежде чем начинать работу с аккумуляторной батареей. Пренебрежение данными правилами может привести к травмам и повреждению мотоцикла.
- Запрещается использовать аккумуляторную батарею при низком уровне электролита. Это может привести к взрыву аккумуляторной батареи и тяжелым травмам.

## Предупреждающие таблички

**ТАБЛИЧКА НА КРЫШКЕ РАДИАТОРА:****ОПАСНОСТЬ!**

Только для типов ED, E

НЕ ОТКРЫВАТЬ, КОГДА ДВИГАТЕЛЬ ГОРЯЧИЙ

Высокая температура: риск ожогов кожи.

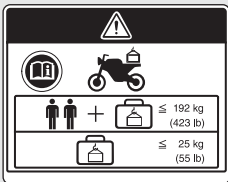
Редукционный клапан открывается при давлении в **1,1 кГс/см<sup>2</sup>**.**НАКЛЕЙКА ОБ ОГРАНИЧЕНИИ НАГРУЗКИ и АКССУАРАХ:****ПРЕДУПРЕЖДЕНИЕ!****ДОПОЛНИТЕЛЬНОЕ ОБОРУДОВАНИЕ и ПЕРЕВОЗКА ГРУЗОВ**

- Установка дополнительного оборудования и перевозка грузов могут нарушить безопасность и устойчивость мотоцикла.
- Прежде чем устанавливать оборудование, внимательно прочтите инструкцию по его установке и данное Руководство.
- Общая масса дополнительного оборудования и багажа вместе с массой водителя и пассажира не должна превышать максимально допустимую нагрузку **192 кг**.
- В любом случае масса груза не должна превышать **25 кг**.
- Не рекомендуется устанавливать крупногабаритные передние обтекатели, крепящиеся на вилку или руль.



### НАКЛЕЙКА НА КОФРЕ:

Слишком тяжелый груз, закрепленный на открытой крышке, может повредить кофр и саму крышку.

### НАКЛЕЙКА С ИНФОРМАЦИЕЙ О ШИНАХ:

Давление воздуха в холодных шинах:

[Только водитель]

Передняя **250 кПа (2,50 кгс/см<sup>2</sup>, 36 psi)**

Задняя **290 кПа (2,90 кгс/см<sup>2</sup>, 42 psi)**

[Водитель и пассажир]

Передняя **250 кПа (2,50 кгс/см<sup>2</sup>, 36 psi)**

Задняя **290 кПа (2,90 кгс/см<sup>2</sup>, 42 psi)**

Размер шины:

Передняя **130/70R18M/C 63V**

Задняя **200/50R17M/C 75V**

Марка шины: DUNLOP BRIDGESTONE

Передняя **DUNLOP D423F G853 RADIAL F**

Задняя **DUNLOP D423 G852 RADIAL F**

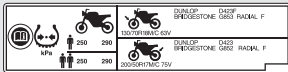

## Предупреждающие таблички

**НАКЛЕЙКА НАПОМИНАНИЯ ОБ ОПАСНОСТИ:**

Для Вашей безопасности всегда одевайте мотоциклетный шлем и защитную одежду.

**РЕКОМЕНДУЕМОЕ ТОПЛИВО:**

Только неэтилированный бензин

**МАКСИМАЛЬНО ДОПУСТИМАЯ  
МАССА ПЕРЕВОЗИМОГО ГРУЗА:**

Не более **9,0** кг.

**МАКСИМАЛЬНО ДОПУСТИМАЯ  
МАССА ПЕРЕВОЗИМОГО ГРУЗА:**

Не более **0,5** кг.

## Важные правила техники безопасности

- Будьте внимательны и осторожны во время езды, всегда держите руки на руле, а ноги на подножках.
- Во время движения пассажир должен держаться руками за поручни, а ноги ставить на подножки.
- Всегда помните о безопасности пассажира и других участников дорожного движения.

### Мотоэкипировка

Вы и Ваш пассажир должны обязательно надевать мотоциклетные шлемы с защитой глаз, а также мотоэкипировку или защитную одежду со светоотражающими вставками. Езьте осторожно, в соответствии с погодными и дорожными условиями.

#### Шлем

Сертифицированный в соответствии со стандартами безопасности, хорошо заметный, соответствующий Вашему размеру.

- Шлем должен быть удобным и плотно сидеть на голове с застегнутым ремешком.

- Шлем должен иметь прозрачное, не искажающее видимость забрало, или иную защиту для глаз.



### ПРЕДУПРЕЖДЕНИЕ

Отсутствие шлема повышает риск серьезной травмы или летального исхода в случае ДТП. Водитель и пассажир во время движения должны быть в шлемах и мотоэкипировке.

#### Перчатки

Полнопальные кожаные с высокой стойкостью к истиранию.

#### Ботинки или мотоботы

Прочные мотоботы или ботинки с подошвой, препятствующей скольжению, и с защитой лодыжек.

#### Куртка и штаны

Хорошо заметная куртка с длинными рукавами и защитными элементами и прочные мотоштаны (или мотокомбинезон).

## Меры предосторожности при вождении

### Период обкатки

На протяжении первых 500 км пробега нового мотоцикла рекомендуется соблюдать указанные ниже ограничения и рекомендации, чтобы обеспечить мотоциклу надежность и сохранение рабочих характеристик в дальнейшей эксплуатации.

- Избегайте резких разгонов и не трогайтесь с места с полностью открытой дроссельной заслонкой.
- Избегайте резких торможений и быстрого переключения передач.
- Ездите спокойно.

### Тормоза

Соблюдайте следующие рекомендации:

- Избегайте резких торможений и быстрого переключения на пониженную передачу.
  - ▶ Резкое торможение может существенно ухудшить устойчивость мотоцикла.
  - ▶ По возможности заблаговременно уменьшайте скорость перед поворотом, чтобы предотвратить занос.
- Будьте особо внимательны на скользкой дороге.
  - ▶ Скользкая или влажная поверхность повышает риск блокирования колес и увеличивает тормозной путь.
- Избегайте длительного торможения.
  - ▶ Оно может стать причиной перегрева тормозных механизмов и снизить эффективность их работы. Используйте торможение двигателем совместно с прерывистым использованием тормозов для максимально эффективного замедления движения мотоцикла.



- Для эффективного торможения задействуйте передний и задний тормоза одновременно.

### ■ Комбинированная антиблокировочная система

Ваш мотоцикл оборудован тормозной системой, распределяющей усилие между передними и задними тормозами. Распределение тормозного усилия между передним и задним тормозами существенно отличается при задействовании только рычага или только педали тормоза. Для эффективного торможения задействуйте передний и задний тормоза одновременно.

Ваш мотоцикл оборудован антиблокировочной системой (ABS), которая предотвращает блокирование колес и помогает избежать неуправляемого движения в случае резкого торможения.

- Антиблокировочная система не сокращает тормозной путь. При определенных обстоятельствах тормозной путь может быть даже длиннее, чем у мотоцикла без ABS.
- Антиблокировочная система не функционирует на скоростях менее 10 км/ч.

## Меры предосторожности при вождении

- При срабатывании ABS на рычаге или педали тормоза может ощущаться сопротивление. Это нормальное явление.
- Всегда используйте только рекомендуемые шины, чтобы обеспечить корректную работу антиблокировочной системы.

### ■ Торможение двигателем

Торможение двигателем при отпущенной рукоятке акселератора помогает замедлить Ваш мотоцикл. Для более эффективного снижения скорости по мере замедления переключайтесь на пониженные передачи. Используйте торможение двигателем совместно с прерывистым использованием тормозов для замедления мотоцикла на затяжных спусках.

### ■ Езда в дождливую погоду

Поверхность дороги при намокании становится скользкой, кроме того, мокрые тормозные механизмы менее эффективны, чем сухие. Будьте предельно внимательны при торможении на мокрой дороге.

## Меры предосторожности при вождении

Если тормоза намокли, просушите их, притормозив несколько раз на небольшой скорости.

### Стоянка

- Установите мотоцикл на ровной горизонтальной площадке.
- Если Вам приходится ставить мотоцикл на склоне или неровной поверхности, устанавливайте его так, чтобы он не мог сдвинуться или упасть.
- Убедитесь, что нагретые части мотоцикла не контактируют с горючими материалами.
- Не прикасайтесь к двигателю, выхлопной трубе с глушителем, тормозам и другим нагретым агрегатам, пока они не остынут.
- Чтобы снизить вероятность угона Вашего мотоцикла, всегда запирайте рулевую колонку и забирайте с собой ключ, когда оставляете мотоцикл без присмотра.
- Рекомендуется использовать дополнительное противоугонное устройство.

### Постановка мотоцикла на боковой упор или центральную подножку

1. Заглушите двигатель.
2. **Постановка мотоцикла на боковой упор**

Толкните боковой упор вниз.

Медленно наклоните мотоцикл влево, пока он полностью не обопрется на упор.

### Постановка мотоцикла на центральную подножку

Станьте слева от мотоцикла и опустите центральную подножку. Возьмитесь за левую ручку и левый пассажирский поручень. Правой ногой нажмите на выступ подножки и одновременно потяните мотоцикл назад и вверх.

3. Поверните руль влево до упора.
  - ▶ Если Вы повернете руль вправо, устойчивость мотоцикла снизится, и это может привести к падению.
5. Установите ключ в замке зажигания в положение LOCK и выньте его из замка. ➡ стр. 41

## Меры предосторожности при вождении

### Заправка топливом и выбор топлива

Для защиты двигателя и каталитических нейтрализаторов Вашего мотоцикла соблюдайте следующие рекомендации:

- Применяйте только неэтилированный бензин.
- Используйте только топливо с рекомендуемым октановым числом. Использование топлива с более низким октановым числом может привести к снижению мощности двигателя.
- Не используйте топливо с высоким содержанием спирта. ➔ стр. 149
- Запрещается использовать загрязненный бензин или смесь бензина с маслом.
- Не допускайте попадания в топливный бак грязи, пыли или воды.

### Антипробуксовочная система

Антипробуксовочная система существенно помогает сохранить сцепление колес с дорожным покрытием путем регулировки частоты оборотов двигателя, если поступает сигнал, что заднее колесо теряет сцепление с поверхностью.

Антипробуксовочная система не сработает при блокировке заднего колеса по причине резкого закрытия дроссельной заслонки. Не закрывайте резко дроссельную заслонку, особенно на скользкой дороге.

Антипробуксовочная система не всегда может компенсировать плохие дорожные условия или быстрое или неправильное открытие дроссельной заслонки. Всегда учитывайте дорожные и погодные условия.

В непредвиденных ситуациях, например, когда Ваш мотоцикл застрял в грязи или в снегу, Вам будет легче вытащить его, временно отключив антипробуксовочную систему. Это также может помочь сохранить устойчивость и управляемость мотоцикла в таких условиях, как, например, езда по пересеченной местности.

Всегда используйте только рекомендуемые шины, чтобы обеспечить корректную работу антипробуксовочной системы.

## Дополнительное оборудование и модификация мотоцикла

Мы настоятельно не рекомендуем Вам использовать дополнительное оборудование, которое не было специально разработано компанией Honda для Вашего мотоцикла, равно как и внести изменения в конструкцию мотоцикла. В противном случае мотоцикл может стать небезопасным. Изменение конструкции мотоцикла также может привести к отмене действия гарантии производителя на данный мотоцикл, кроме того, внесенные изменения могут сделать незаконным использование мотоцикла на дорогах общего пользования. Прежде чем установить какое-либо дополнительное оборудование на Ваш мотоцикл, убедитесь, что оно безопасно и соответствует требованиям законодательства.



### **ПРЕДУПРЕЖДЕНИЕ**

Несоответствующие аксессуары или модификации могут привести к аварийной ситуации с тяжелыми последствиями или летальным исходом.

Соблюдайте все указания относительно дополнительного оборудования, изложенные в данном Руководстве.

Запрещается эксплуатировать мотоцикл с прицепом или коляской. Конструкция Вашего мотоцикла не предусматривает эксплуатации с прицепом или коляской, и их использование серьезно нарушит управляемость мотоцикла.

## Перевозка грузов

- Перегрузка мотоцикла ухудшает его управляемость, эффективность торможения и устойчивость. Всегда поддерживайте безопасную скорость мотоцикла, соответствующую массе перевозимого на нем груза.
- Не превышайте ограничение по массе груза.  
➤ **Максимальная допустимая нагрузка/ Максимальная масса груза** стр. 158
- Надежно закрепите груз так, чтобы он находился ближе к центру масс мотоцикла, и надежно зафиксируйте его.
- Не размещайте груз возле глушителя и не загромождайте грузом приборы освещения.



### **ПРЕДУПРЕЖДЕНИЕ**

Перегрузка или неправильное размещение груза может привести к аварии с серьезными последствиями, травмами или смертельным исходом.

Необходимо строго соблюдать ограничения по весу груза и неукоснительно выполнять рекомендации данного Руководства.

# Расположение узлов и механизмов



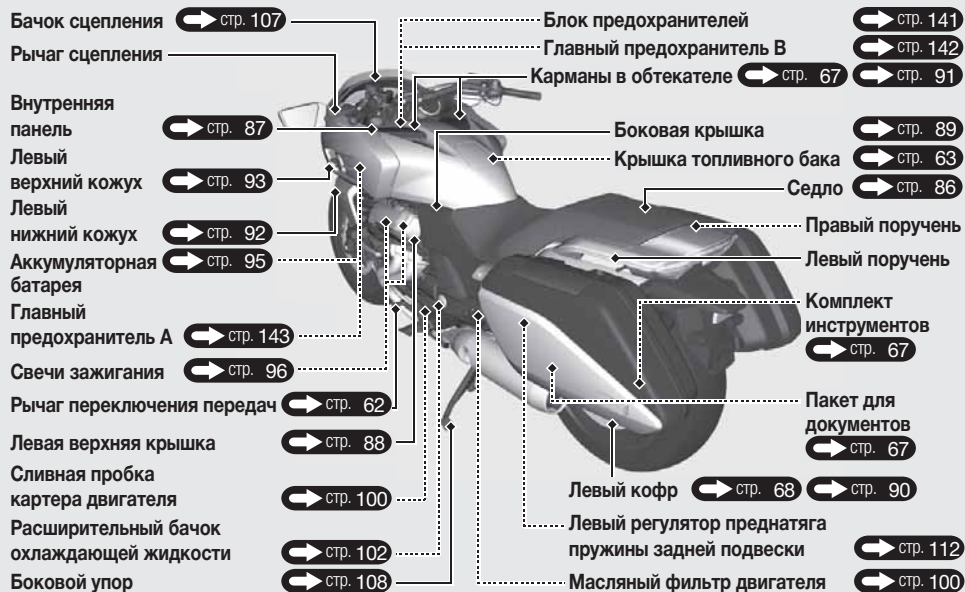

# Панель приборов

Спидометр

Многофункциональный  
информационный дисплей

→ стр. 21

Тахометр



### ПРИМЕЧАНИЕ

Не увеличивайте число оборотов, если стрелка тахометра находится к красной секции шкалы. Увеличенное число оборотов может негативно отразиться на моторесурсе двигателя.

Красная зона тахометра

(диапазон завышенных  
оборотов двигателя)

Кнопка **SELECT** ▲ (вверх)

Кнопка **SELECT** ▼ (вниз)

Кнопка **SET**

### Режим самодиагностики дисплея:

Загорается при включении зажигания.

Если дисплей ничего не отображает, обратитесь к Вашему дилеру для обнаружения проблемы.



## Многофункциональный информационный дисплей

Многофункциональный информационный дисплей выдает показания одометра, счетчика пробега за поездку, датчика температуры воздуха и других датчиков. Он также выдает важные сообщения, такие, как предупреждения и другую дополнительную информацию.

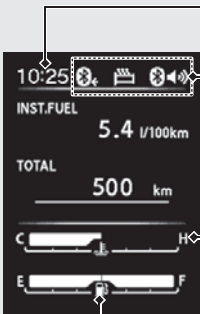

**Часы (12-часовой режим)**  
**Установка часов:** ➔ стр. 31

**Пиктограммы состояния** ➔ стр. 27

**Датчик температуры охлаждающей жидкости (E)**  
 Когда температура охлаждающей жидкости становится выше установленной, мигает 6-й (H) сегмент  и загорается сигнализатор высокой температуры. ➔ стр. 36  
 Если 6-й (H) сегмент загорается во время поездки: ➔ стр. 116  
 Если сигнализатор высокой температуры охлаждающей жидкости время от времени мигает или выключается: ➔ стр. 120

### Указатель уровня топлива

Оставшееся количество топлива, если загорается только 1-й (E) сегмент : приблизительно 3,4 л. В то же время, загорается сигнализатор низкого уровня топлива, а на дисплее отображается расстояние, которое можно проехать на остатке топлива в баке. ➔ стр. 26 ➔ стр. 37

Если указатель уровня топлива постоянно мигает или выключается: ➔ стр. 120

## Панель приборов (продолжение)

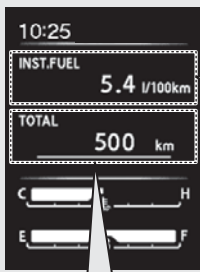

Текущий расход топлива [INST.FUEL], средний расход топлива [AVG.FUEL], средняя скорость [AVG.SPEED], длительность поездки [TRIP TIME] или информация аудиосистемы

▶ Чтобы сбросить показатели среднего расхода топлива: стр. 27

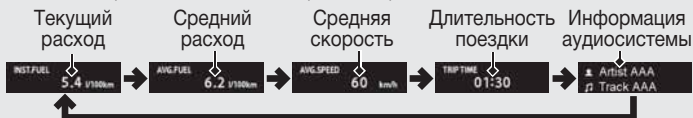

→ Нажмите кнопку [SELECT] Δ (вверх)

Одометр [TOTAL], счетчик пробега за поездку [TRIP A/B], датчик температуры воздуха [AIR], расстояние, которое можно проехать на остатке топлива в баке [RANGE], количество оставшегося топлива [REMAINING FUEL]

▶ Чтобы сбросить показатели счетчика пробега за поездку: стр. 27

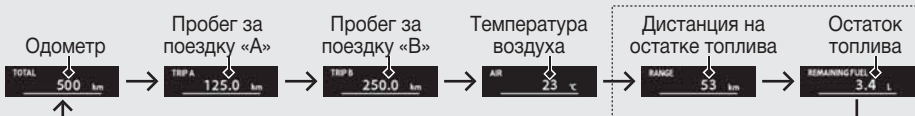

→ Нажмите кнопку [SELECT] ∇ (вниз)

Движение на резервном топливе\*

\*: Движение на резервном топливе: Когда загорается 1-й (E) сегмент указателя и светится сигнализатор, можно вывести на дисплей показатели остатка топлива и расстояния, которое можно на нем проехать.

### Текущий расход топлива

Текущий расход топлива показывает текущий (мгновенный) расход.

Диапазон отображения: от 0,0 до 99,9 км/л (л/100 км, миль/л или миль/галл)

- Если Ваша скорость движения меньше, чем 7 км/ч, отображается: «--.-».
- Более 99,9 км/л (миль/л или миль/галл): отображается «99,9»
- Более 99,9 л/100 км: отображается: «--.-».

Если «--.-» отображается в иных случаях, обратитесь к Вашему дилеру для проверки мотоцикла.

INST.FUEL  
5.4 l/100km

### Средний расход топлива

Показатели среднего расхода топлива выводятся на основе данных счетчика пробега за поездку «А» с момента сброса счетчика.

Диапазон отображения: от 0,0 до 99,9 км/л (л/100 км, миль/л или миль/галл)

- Более 99,9 км/л (миль/л или миль/галл): отображается «99,9»
- Более 99,9 л/100 км, отображается: «--.-».
- При сбросе показателей счетчика пробега за поездку А, отображается: «--.-».

Если «--.-» отображается в иных случаях, обратитесь к Вашему дилеру для проверки мотоцикла.

AVG.FUEL  
6.2 l/100km

► Чтобы сбросить показатели среднего расхода топлива:  стр. 27

## Панель приборов *(продолжение)*

### Средняя скорость

Показывает среднюю скорость с момента запуска двигателя.

Диапазон отображения: 0 до 210 км/ч.

- Первоначальные показатели: отображается «---»

Если «---» отображается во время поездки, обратитесь к дилеру для проверки мотоцикла.



AVG.SPEED  
60 km/h

### Продолжительность поездки

Показывает время поездки с момента запуска двигателя.

Диапазон отображения: от 00:00 до 99:59 (часы:минуты)

- Более 99:59: назад до 00:00

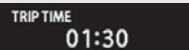

TRIP TIME  
01:30

### Информация аудиосистемы

Показывает имя исполнителя и название проигрываемого в данный момент трека.

Когда аудиосистема выключена, информационный дисплей также выключен.

- ▶ **Воспроизведение аудиофайлов:**  стр. 44

## Одометр

Общий пробег мотоцикла. Когда отображается «-----», обратитесь к Вашему дилеру для проверки мотоцикла.

## Счетчик пробега за поездку «А»/«В»

Пробег мотоцикла с момента последнего сброса показателей счетчика. Если отображается «---.-» или «----.-», обратитесь к дилеру для проверки.

► Чтобы сбросить показатели счетчика пробега за поездку:  стр. 27

## Датчик температуры воздуха

Показывает температуру наружного воздуха.

Диапазон отображения: -10 до 50°C

- 3°C или меньше: отображается «LOW AMBIENT TEMPERATURE»
- Ниже -10°C отображается: «----»
- Выше 50°C: мигает 50°C

На низких скоростях показатели температуры могут не соответствовать действительности из-за отраженного тепла.

## LOW AMBIENT TEMPERATURE (низкая температура воздуха)

Отображается, когда температура наружного воздуха падает до 3°C.

Дисплей вернется в исходный режим, если Вы нажмете кнопки **SET**

или **SELECT**, или температура наружного поднимется до 5°C.



## Панель приборов *(продолжение)*

### Расстояние, которое можно проехать на остатке топлива в баке (только в режиме движения на резервном топливе)

Когда мигает 1-й (E) сегмент указателя уровня топлива, дисплей отображает расстояние, которое можно проехать.

Диапазон отображения: до 99 до 0 км (миль)

- Более 99 км (миль): отображается «99».

Указанное расстояние рассчитывается на основе условий движения и является приблизительным.



### Количество оставшегося топлива (только в режиме использования резервного топлива)

Когда мигает 1-й (E) сегмент указателя уровня топлива, на экран можно вывести примерное количество оставшегося топлива.

Диапазон отображения: от 3,4 до 1,0 л.

- Меньше 1,0 л отображается: «-.»

Количество оставшегося топлива рассчитывается исходя из условий движения. Указанное количество оставшегося топлива может отличаться от фактического. Если отключить аккумуляторную батарею в режиме использования резервного топлива, а потом снова подключить ее, на экране будет отображаться «-.».



## Пиктограммы состояния

Информация о текущем использовании аудиосистемы и системы подогрева ручек отображается в верхней части многофункционального информационного дисплея в виде пиктограмм.

### ► Информация аудиосистемы: стр. 44



### ► Информация о системе подогрева ручек: стр. 42



## Сброс показателей счетчика пробега за поездку и среднего расхода топлива.

Чтобы сбросить показатели счетчика пробега за поездку «А» и среднего расхода топлива, выведите на экран счетчик «А», а затем нажмите и удерживайте кнопку **[SET]** до сброса до 0,0 км. В то же время будут сброшены показатели среднего расхода топлива.

Чтобы сбросить показатели счетчика пробега за поездку «В», выведите на экран счетчик «В», а затем нажмите и удерживайте кнопку **[SET]** до сброса до 0,0 км.

## Панель приборов *(продолжение)*

### Режим настройки

Вы можете настроить следующее:

- Яркость подсветки дисплея [BRIGHTNESS]
- Индикатор системы иммобилайзера [HISS]
- Часы [CLOCK]
- Единицы измерения [UNIT]
- Сброс до заводских настроек [DEFAULT ALL]

Для переключения в режим настройки остановите Ваш мотоцикл в безопасном месте, а затем одновременно нажмите и удерживайте кнопки **[SET]** и **[SELECT]**, пока не появится экран главного меню.

Выбор в меню производится нажатием кнопки **[SELECT]**, а установка — кнопкой **[SET]**.

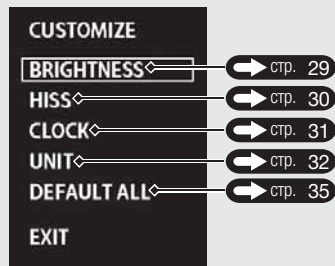

Для выхода из режима настройки выберите «EXIT» на экране главного меню. Кроме того, режим установки завершается, когда Вы поворачиваете ключ зажигания в положение OFF (ВЫКЛ) или скорость движения достигает примерно 5 км/ч.



## Настройка подсветки дисплея

Вы можете отрегулировать пять уровней яркости.

- 1 Выберите меню «BRIGHTNESS» (Яркость) на экране главного меню: дисплей перейдет в меню экрана «BRIGHTNESS».

← стр. 28

- 2 Выберите уровень яркости с помощью кнопок **[SELECT]**.



- 3 Нажмите кнопку **[SET]**. После установки яркости дисплей вернется в главное меню.

## Панель приборов *(продолжение)*

### Настройка индикатора системы иммобилайзера (HISS)

Вы можете включить или отключить функцию мигания индикатора системы иммобилайзера (HISS).

- 1 Выберите меню «HISS» на экране главного меню, а затем дисплей перейдет в меню настроек «HISS».

← стр. 28

- 2 Выберите «ON» (мигает) или «OFF» (выкл) с помощью кнопок **[SELECT]**.



- 3 Нажмите кнопку **[SET]**. После установки индикатора системы иммобилайзера (HISS) дисплей вернется в режим главного меню.

## Настройка часов

- 1 Выберите меню «CLOCK» на экране главного меню: дисплей перейдет в меню настроек «CLOCK».  стр. 28
- 2 Нажимайте кнопку **[SELECT]**, пока на дисплее не отобразится нужный час.  
▶ Для быстрой прокрутки часов нажмите и удерживайте кнопку.
- 3 Нажмите кнопку **[SET]**. Курсор перейдет в поле показателей минут.



- 4 Нажимайте кнопку **[SELECT]**, пока на дисплее не отобразятся нужные минуты.  
▶ Для быстрой прокрутки минут нажмите и удерживайте кнопку.
- 5 Нажмите кнопку **[SET]**. После установки часов дисплей вернется в режим главного меню.

## Панель приборов *(продолжение)*

### Настройка единиц измерения

#### Кроме типа E

Вы можете изменить единицы измерения расхода топлива. Единицы измерения текущего расхода топлива и среднего расхода топлива можно изменить в меню «FUEL».

#### Тип E

Вы можете изменить единицы измерения скорости, пробега и потребления топлива. Единицы измерения одометра, счетчиков пробега за поездку «А»/«В», текущего или среднего расхода топлива можно изменить в меню «DIST». Единицы измерения текущего расхода, среднего расхода топлива и количества оставшегося топлива можно изменить в меню «FUEL».

Чтобы изменить единицы измерения, выберите «UNIT» на экране главного меню: на дисплее появится экран меню «UNIT».

→ стр. 28

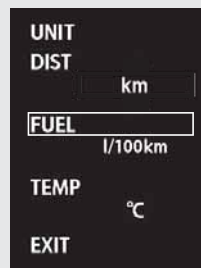

Для завершения настроек единиц измерения выберите «EXIT»: дисплей перейдет к экрану главного меню

## Чтобы изменить единицы измерения скорости и пробега

### Только тип E

- 1 Выберите «DIST» в меню «UNIT»: курсор перейдет к выбору «миль» или «км».
- 2 Нажимайте кнопку **[SELECT]**, чтобы выбрать «миль» или «км».
- 3 Нажмите кнопку **[SET]**. Курсор вернется к «DIST».



При выборе «mile» (мили):

- Единица измерения средней скорости движения — миль/час.
- Для одометра, счетчиков пробега за поездку «А»/«В» и расстояния, которое можно проехать на резервном топливе, будут установлены «мили».
- Для измерения текущего и среднего расхода топлива будут установлены «миль/галл».
- Для измерения остатка топлива в баке будут установлены «галл».

При выборе «km» (км):

- Единица измерения средней скорости движения — «км/час».
- Для одометра, счетчиков пробега за поездку «А»/«В» и расстояния, которое можно проехать на резервном топливе, будут установлены «км».
- Для измерения текущего и среднего расхода топлива будут установлены «л/100 км».
- Для измерения остатка топлива в баке будут установлены «л».

## Панель приборов *(продолжение)*

### Чтобы изменить единицы измерения расхода топлива

**1** Выберите «FUEL» на экране меню «UNIT»: курсор перейдет к «л/100 км», «км/л», «миль/галл» или «миль/л».

**2** Для типов ED, U и E в меню «DIST» предусмотрен выбор «км».

Нажимайте кнопку **[SELECT]** для выбора между «л/100 км» или «км/л».

Для типа E в меню «DIST» предусмотрен выбор «миль».

Нажимайте кнопку **[SELECT]**, чтобы выбрать «миль/галл» или «миль/л».



**3** Нажмите кнопку **[SET]**. Курсор вернется к «FUEL».

При выборе «л/100 км»

- Единицы измерения текущего и среднего расхода топлива — «л/100 км».
- Остаток топлива в баке будет показан в «л».

При выборе «км/л»

- Единицы измерения текущего и среднего расхода топлива — «км/л».
- Остаток топлива в баке будет показан в «л».

При выборе «миль/галл»

- Единицы измерения текущего и среднего расхода топлива — «миль/галл».
- Остаток топлива в баке будет показан в «галл».

При выборе «миль/л»

- Единицы измерения текущего и среднего расхода топлива — «миль/л».
- Остаток топлива в баке будет показан в «л».

## Сброс до заводских настроек

Установленные настройки могут быть сброшены до заводских.

- 1 Выберите «DEFAULT ALL» на экране главного меню: дисплей перейдет в режим меню «DEFAULT ALL». ➔ стр. 28
- 2 Нажимайте кнопку **[SELECT]**, чтобы выбрать «NO» (не сбрасывать) или «YES» (сбросить) настройки.



- 3 При выборе «YES»  
Нажмите кнопку **[SET]**. Настройки вернуться к начальным, а дисплей перейдет в режим главного меню.

При выборе «NO»

Нажмите кнопку **[SET]**. Дисплей перейдет в режим главного меню без изменения настроек.

Начальные настройки

- Настройка подсветки дисплея [BRIGHTNESS]:  
Уровень 3
- Настройка индикатора системы иммобилайзера [HISS]: ВКЛ
- Единицы измерения скорости и пробега:  
Кроме типа E км  
Тип E мили
- Единицы измерения расхода топлива [FUEL]:  
Кроме типа E л/100 км  
Тип E миль/галл

# Сигнализаторы и индикаторы

 **Индикатор дальнего света**



 **Индикатор нейтрали**  
Загорается при включении нейтрали.





 **Сигнализатор низкого давления моторного масла**

Загорается при повороте ключа зажигания в положение ON (ВКЛ). Гаснет при запуске двигателя.  
**Если загорается во время работы двигателя:**  **стр. 117**

 **Сигнализатор неисправности (MIL) системы впрыска (PGM-FI)**

Загорается на короткое время при повороте ключа зажигания в положение ON (ВКЛ) с выключателем двигателя в положении  (ВКЛ). Загорается при повороте ключа в положение ON (ВКЛ) с выключателем двигателя в положении  (ВЫКЛ).  
**Если загорается во время работы двигателя:**  **стр. 117**

 **Сигнализатор высокой температуры охлаждающей жидкости**  
Загорается на короткое время при повороте ключа в положение ON (ВКЛ). **Если загорается во время движения:**  **стр. 116**

 **Сигнализатор ABS (антиблокировочной системы)**  
Загорается при повороте ключа зажигания в положение ON (ВКЛ). Гаснет, когда Вы набираете скорость приблизительно 10 км/ч.  
**Если загорается во время движения:**  
 **стр. 118**





- ⇒ Индикатор указателя правого поворота
- ⇐ Индикатор указателя левого поворота

 **Сигнализатор низкого уровня топлива**

- Загорается на короткое время при повороте ключа в положение ON (ВКЛ).
- Загорается, если в баке остался только резервный запас топлива. Остаток топлива, когда загорается сигнализатор низкого уровня топлива: 3,4 литра

**Загорается сигнализатор низкого уровня топлива и начинает мигать 1-й (E) сегмент указателя уровня топлива:** ⇐ стр. 26

 **Антипробуксовочная система**

- Загорается при повороте ключа в положение ON (ВКЛ). Гаснет, если Вы набираете скорость около 10 км/ч.
- Загорается при работе антипробуксовочной системы.

**Если загорается во время движения:**

⇐ стр. 119

 **Индикатор отключения антипробуксовочной системы**

Загорается при выключении антипробуксовочной системы



**Индикатор иммобилайзера (HISS)**

⇐ стр. 28   ⇐ стр. 30   ⇐ стр. 146

- Загорается при повороте ключа в положение ON (ВКЛ) с выключателем двигателя в положении  (ВКЛ). Гаснет, если ключ зажигания имеет правильный код.
- Мигает каждые 2 секунды в течение 24 часов, если ключ зажигания повернут в положение OFF (ВЫКЛ).

# Переключатели

## Переключатель режимов фар

-  Дальний свет
-  Ближний свет

## Сигнал фарами

Сигнал дальним светом.

## Переключатель подогрева ручек стр. 42

## Выключатель указателей поворота

- Сигнал указателя поворота выключится по завершении маневра.
- Если сигнал используется для смены ряда движения, сигнал указателя поворота автоматически выключается через 7 секунд или после того, как мотоцикл проедет 120 метров.
  - ▶ Вы можете вручную выключить сигнал указателя поворота, нажав на выключатель.
  - ▶ В некоторых случаях время выключения сигнала может меняться.
  - ▶ Всегда используйте только рекомендуемые шины, чтобы обеспечить корректную работу автоматического выключения сигналов.

## Кнопка звукового сигнала

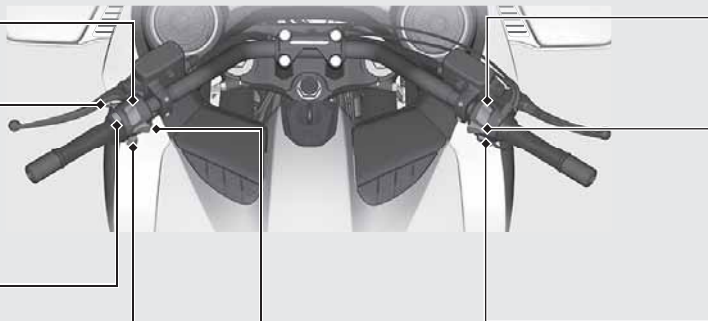

### Выключатель двигателя

Обычно должен оставаться в положении  (ВКЛ).

► При необходимости переведите выключатель в положение  (ВЫКЛ) для остановки.



### Выключатель аварийной сигнализации

Можно включить, только если ключ зажигания находится в положении ON (ВКЛ). Можно выключить вне зависимости от положения ключа зажигания.

► Указатели продолжают мигать, если выключатель аварийной сигнализации остается включенным после перевода ключа зажигания в положения OFF (ВЫКЛ) или LOCK (Блокировка).



### Кнопка стартера

## Переключатели (продолжение)

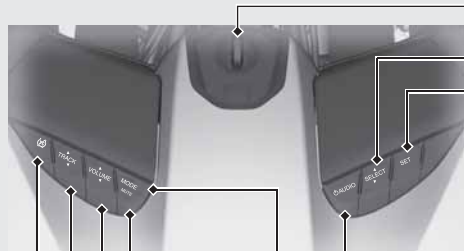

Кнопка **SELECT**

Кнопка **SET**

Данные кнопки используются для выбора и подтверждения опций на многофункциональном информационном дисплее. ➔ стр. 22

**AUDIO** Кнопка включения/выключения

Кнопка **MODE**

Кнопка **MUTE**

Кнопка **VOLUME**

Кнопка **TRACK**

Данные кнопки используются для управления меню аудиосистемы. ➔ стр. 48

**(TC)** Выключатель антипробуксовочной системы

Нажмите и удерживайте, чтобы включить или выключить антипробуксовочную систему.

▶ При отключении данной системы загорается индикатор отключения ➔ стр. 37

### Замок зажигания

Включение/выключение электрооборудования мотоцикла, блокировка руля.

- ▶ Ключ может быть извлечен из замка зажигания, только когда замок зажигания находится в положении OFF или LOCK.

### Замок блокировки руля

Блокирует руль на стоянке, предотвращая угон мотоцикла. Также рекомендуется использовать U-образный противоугонный блокиратор колеса.



### АСС

Включение электрической системы в режиме энергоснабжения

### ВКЛ

Включение электрической системы мотоцикла для пуска двигателя/езды.

### ВЫКЛ

Выключает двигатель.



### БЛОКИРОВКА

Блокировка руля.

### Блокировка

- 1 Поверните руль влево до упора.
- 2 Нажмите на ключ замка зажигания и установите его в положение LOCK.
  - ▶ Если ключ не поворачивается в положение LOCK, слегка покачайте руль из стороны в сторону.
- 3 Выньте ключ из замка.

### Разблокировка

Вставьте ключ в замок зажигания, нажмите на него и поверните в положение OFF (ВЫКЛ).

# Система подогрева ручек

Модель мотоцикла СТХ1300А оборудована системой подогрева ручек, которая функционирует во время движения. Надевайте перчатки, чтобы защитить Ваши ладони от нагретых ручек.



Индикатор системы подогрева ручек



Переключатель подогрева ручек

Пиктограмма состояния системы подогрева ручек



Уровень подогрева

## Индикатор системы подогрева ручек:

Отображается при включении подогрева ручек. Уровень подогрева указывается количеством миганий индикатора при включении системы и изменении уровня подогрева. Например, если вы выберете уровень подогрева 5, индикатор мигнет 5 раз и повторит данный цикл 7 раз.

## Уровень подогрева:

Выбранный уровень подогрева указывается в течение нескольких секунд при переводе переключателя системы подогрева ручек.

## Пиктограмма состояния системы подогрева ручек:

Отображается при включении подогрева ручек.

Если мигают «E-1», «E-2» или «E-3»

→ стр. 121



## Для включения подогрева ручек

- 1 Запустите двигатель. ➔ стр. 61
- 2 Нажмите переключатель подогрева ручек. Система подогрева ручек включена.
- 3 Выберите уровень подогрева, нажав на переключатель.
  - ▶ Не оставляйте систему подогрева в положении с максимальной температурой на долгое время в теплую погоду.
- 4 Для выключения нажимайте на переключатель до момента отображения «OFF». Также, для выключения нажмите и удерживайте переключатель.

Не используйте систему подогрева ручек, когда двигатель работает долгое время на холостом ходу. Это может разрядить аккумуляторную батарею.

Выбранная температура поддерживается при выключении зажигания.

- ▶ Уровень подогрева не изменяется, если ключ зажигания повернут в положение OFF в течение 5 секунд после изменения уровня подогрева.

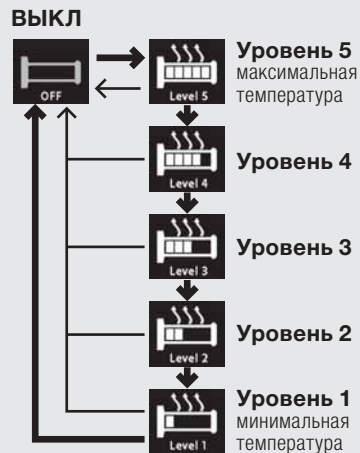

- ➔ Нажмите переключатель подогрева ручек
- ➔ Нажмите и удерживайте переключатель подогрева ручек

# Аудиосистема

Данная аудиосистема может воспроизводить аудиофайлы с аудиоустройств Bluetooth® (мобильных телефонов, цифровых аудиоплееров или их аналогов), цифровых USB аудиоплееров или флэш-накопителей USB.

К аудиосистеме можно подключать звуковые устройства Bluetooth® (микрофоны, наушники, коммуникационные устройства или их аналоги).

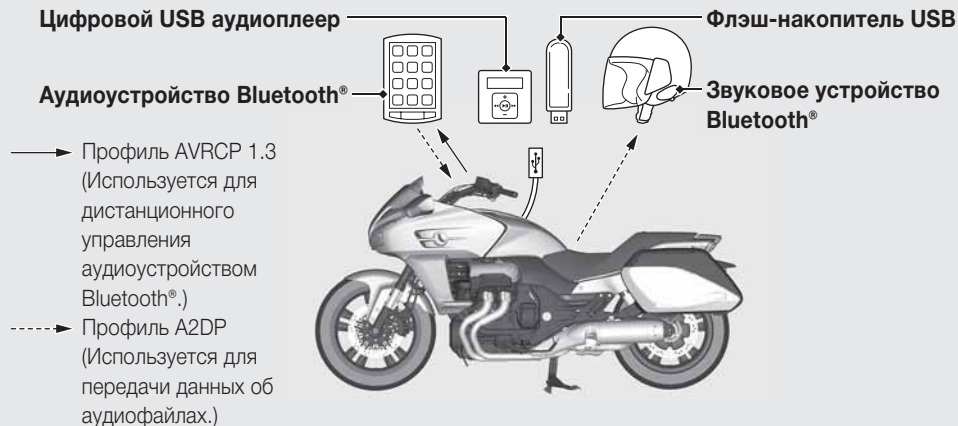



- Переключайте кнопки аудиосистемы, только когда это не представляет опасности.
- Установите громкость на уровне, который позволит Вам слышать звуковые и аварийные сигналы.
- Аудиосистема может выбирать и воспроизводить треки. Выбор альбома, изменение режима воспроизведения (повтор, случайное и т.д.) и другие операции для данной аудиосистемы не предусмотрены. Данные функции Вы можете настроить заранее в каждом подключаемом аудиоустройстве.
- Некоторые флэш-накопители USB, аудиоустройства и звуковые устройства Bluetooth® могут быть несовместимы с данной аудиосистемой.
- Вы сами несете ответственность за использование флэш-накопителей USB, аудиоустройств и звуковых устройств Bluetooth®.
- Компания Honda не несет ответственности за любой ущерб или проблемы, причиной которых стало использование аудиоустройств и флэш-накопителей USB.

### **Bluetooth® аудио**

- Одновременно к системе могут быть подключены одно аудиоустройство Bluetooth® и одно звуковое устройство Bluetooth®. При регистрации другого устройства информация о ранее зарегистрированном устройстве удаляется.
- Если Вы получаете входящий звонок на телефон при проигрывании трека, система может остановить воспроизведение текущей композиции
- Если Вы не можете подключить устройство Bluetooth® к аудиосистеме, или же при проигрывании трека звуки пропускаются или смешиваются, поменяйте место расположения устройства Bluetooth®.

## Аудиосистема *(продолжение)*

Технология беспроводной передачи данных Bluetooth®

Словесный знак и логотип Bluetooth® являются зарегистрированной торговой маркой и собственностью компании Bluetooth SIG, Inc., и любое использование данных марок компанией Honda Motors Co., Ltd. проводится согласно лицензии. Другие торговые марки и названия продуктов являются собственностью соответствующих владельцев.

### Совместимые устройства

#### Устройства Bluetooth®

Версия Bluetooth®	Bluetooth 2.0 + ED или более поздняя версия
Профиль Bluetooth®	A2DP AVRCP 1.3 или более поздняя версия

#### Устройства USB

Стандартное устройство USB	USB 2.0 full speed
Класс устройства	Устройство USB большой емкости
Подкласс	SCSI
Протокол	Только передача массивов

#### Флэш-накопители USB

Размер флэш-накопителя USB	256 MB или более
Файловая система	FAT16, FAT32
Максимум иерархий	10 иерархий
Максимум файлов	400 000 файлов (32 768 файлов в одной папке)

## Аудиофайлы на флэш-накопителе USB

MP3	Стандарт	MPEG1 Audio Layer 3
	Расширение файла	.mp3
	Частота преобразования (кГц)	32/44,1/48
	Скорость передачи данных (кБайт/с)	32/40/48/56/64/80/96/112/128/160/192/ 224/256/320/VBR (переменная скорость)
	Доступные метки	ID3v2 (v2.2/v2.3/v2.4) ID3v1 (v1.0/v1.1)
WMA	Стандарт	Windows Media Audio Version 7/8/9
	Расширение файла	.wma
	Средства защиты авторских прав (DRM)	Не поддерживается
	Частота преобразования (кГц)	16/22,05/32/44,1/48
	Скорость передачи данных (кБайт/с)	от 5 до 320/VBR (переменная скорость)
AAC	Доступные метки	ASF
	Стандарт	MPEG4/AAC LC, MPEG2/AAC LC
	Расширение файла	.m4a
	Средства защиты авторских прав (DRM)	Не поддерживается
	Частота преобразования (кГц)	16/22,05/32/44,1/48
WAV	Скорость передачи данных (кБайт/с)	от 16 до 320/VBR (переменная скорость)
	Доступные метки	Головная метка MPEG-4
	Стандарт	WAVE
WAV	Расширение файла	.wav
	Частота преобразования (кГц)	16/22,05/32/44,1/48

## Аудиосистема (продолжение)

### Органы управления аудиосистемы

**Многофункциональный информационный дисплей** → стр. 49

**Динамики**

**Кнопка TRACK**  
Для переключения треков.

**Кнопка VOLUME**  
Регулировка громкости. Также данная кнопка предназначена для подключения устройств Bluetooth®. → стр. 51

**Кнопка MUTE**  
Для выключения звука. Также данная кнопка предназначена для выбора режимов компенсатора громкости (SVC). → стр. 60

**USB-разъем** → стр. 55

**Кнопка AUDIO**  
Для включения/выключения аудиосистемы и включения/выключения функции автоматического отключения звука. → стр. 59

**Кнопка MODE**  
Для выбора режимов воспроизведения. Также данная кнопка предназначена для подключения устройств Bluetooth®. → стр. 51

## Многофункциональный информационный дисплей



**Пиктограмма Bluetooth®:** отображается состояние подключения Bluetooth®.

**Пиктограмма USB:** отображается при подключении USB.

**Пиктограмма воспроизведения треков:** отображается состояние воспроизведения файлов аудиосистемы.

**Пиктограмма звукового устройства:** отображается текущий режим воспроизведения аудиофайлов. Мигает при остановке воспроизведения. **← стр. 50**

**Имя исполнителя, название трека:** Отображается во время воспроизведения трека при нажатии кнопок **VOLUME**, **TRACK** или **MODE**, или при выборе информационного дисплея аудиосистемы. **← стр. 22**

► Информация о файле не отображается. Если код файла не поддерживается, отображается «.».

**Время воспроизведения трека:** отображается во время воспроизведения трека при нажатии кнопок **VOLUME**, **TRACK** или **MODE**.

**Уровень громкости:** отображается при нажатии кнопок **VOLUME**, **TRACK** или **MODE** или при нажатии только кнопки **MODE** во время воспроизведения трека.

## Аудиосистема (продолжение)

### Изменение режима воспроизведения аудиофайлов

Вы можете выбрать четыре режима воспроизведения аудиофайлов нажатием кнопки **MODE**. Выбранный режим отображается в виде пиктограмм аудиоустройства и состояния звукового устройства.

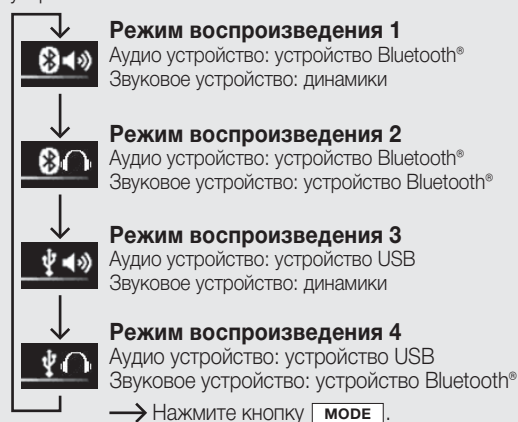

При выборе режима воспроизведения пиктограмма состояния будет мигать. Пиктограмма перестанет мигать при получении информации об аудиоустройстве.



Аудиосистема воспроизводит трек с аудиоустройства Bluetooth®



Аудиосистема воспроизводит трек устройства USB.



Звук выдается через наушники.



Звук выдается через звуковые устройства Bluetooth®.

## Аудиоустройство Bluetooth®

### Подключение аудиоустройства Bluetooth®

- 1 Выберите режим воспроизведения аудио-файлов 1 или 3 с помощью кнопки **MODE**.  
 **стр. 50**  
 ► Звуковой сигнал не срабатывает при выборе режимов 2 или 4.
- 2 Нажмите и удерживайте кнопки **MODE** и **VOLUME** ▽ (вниз). Пиктограмма Bluetooth® начнет мигать и прозвучат короткие гудки. Мотоцикл готов к подключению.
- 3 Выберите «Honda Motorcycle Audio» или аудиоустройство в соответствии с указаниями, приведенными в его Руководстве. Пиктограмма перестанет мигать, и прозвучит длинный гудок (1 секунда) по завершению регистрации.  
 ► Если аудиоустройство не может быть зарегистрировано, трижды прозвучат короткие гудки и дисплей вернется в исходный режим.

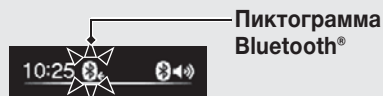

Для остановки и завершения подключения устройства нажмите и удерживайте кнопки **MODE** и **VOLUME** ▽ (вниз).

После подключения и выбора режима воспроизведения 1 или 2 с зарегистрированного подключаемого аудиоустройства, аудиоустройство будет подключено автоматически. Наличие устройства Bluetooth® в зоне подключения иногда влияет на само подключение. Некоторые аудиоустройства Bluetooth® могут быть несовместимыми.

Регистрация будет отменена в следующих случаях:

- зарегистрировано другое аудиоустройство.
- сброс настроек аудиосистемы.  **стр. 54**

## Аудиосистема *(продолжение)*

### Подключение звукового устройства Bluetooth®

- 1 Выберите режим воспроизведения аудио-файлов 1 или 3 с помощью кнопки **MODE**.  
 стр. 50
  - ▶ Звуковой сигнал не срабатывает при выборе режимов 2 или 4.
- 2 Нажмите и удерживайте кнопки **MODE** и **VOLUME**  $\Delta$  (вверх). Пиктограмма Bluetooth® начнет мигать и прозвучат короткие гудки. Мотоцикл готов к подключению. (Аудиосистема установит PIN код «0000».)
  - ▶ PIN код нельзя изменить.
- 3 Зарегистрируйте звуковое устройство в соответствии с указаниями, приведенными в его Руководстве. Пиктограмма перестанет мигать, и прозвучит длинный гудок (1 секунда) по завершению регистрации.
  - ▶ Если устройство не может быть зарегистрировано, трижды прозвучат короткие гудки и дисплей вернется в исходный режим.



Для завершения подключения звукового устройства нажмите и удерживайте кнопки **MODE** и **VOLUME**  $\Delta$  (вверх).

После подключения и выбора режима воспроизведения 2 или 4 с зарегистрированного подключаемого звукового устройства, аудиоустройство будет подключено автоматически. Наличие устройства Bluetooth® в зоне подключения иногда влияет на само подключение. Некоторые звуковые устройства Bluetooth® могут быть несовместимыми.

Регистрация будет отменена в следующих случаях:

- Зарегистрировано другое звуковое устройство.
- Сброс настроек аудиосистемы.  стр. 54



### Чтобы воспроизвести трек

- 1 Убедитесь, что Ваше аудиоустройство подключено к аудиосистеме.
  - ▶ При подключении аудиоустройства пиктограмма состояния устройства Bluetooth® начнет мигать и прозвучат короткие гудки.
- 2 Выберите режим воспроизведения 1 или 2 с помощью кнопки **MODE**.  стр. 50
 

Начнется воспроизведение трека. При этом значок состояния воспроизведения будет отображаться при получении информации с аудиоустройства.

  - ▶ Проверьте состояние подключения аудиоустройства, если трек не воспроизводится достаточно долгое время.

### Пиктограмма

воспроизведения треков

Режим воспроизведения 2



Пиктограмма Bluetooth®





Режим воспроизведения 1

### Чтобы остановить воспроизведение трека

Нажмите кнопку **AUDIO**. Аудиосистема выключится и воспроизведение прекратится.

### Чтобы сменить трек

Нажмите кнопку **TRACK**  (вверх), чтобы перейти к следующему треку. Нажмите кнопку **TRACK**  (вниз), чтобы перейти к началу текущего или предыдущего трека. Изменение режима воспроизведения (повтор, случайное и т.д.), выбор альбома и другие операции для данной аудиосистемы не предусмотрены. Данные функции Вы можете настроить заранее в каждом подключаемом аудиоустройстве.

## Аудиосистема *(продолжение)*

### Чтобы сбросить зарегистрированные устройства Bluetooth®

- 1 Выберите режим воспроизведения аудио-файлов 1 или 3 с помощью кнопки **MODE**.  
 стр. 50
  - ▶ Звуковой сигнал не срабатывает при выборе режимов 2 или 4.
- 2 Нажмите и удерживайте кнопку **MODE** в течение 10 секунд. Прозвучит длинный гудок (1 секунда), и информация о зарегистрированных устройствах будет удалена.
  - ▶ Если информацию о зарегистрированных устройствах нельзя удалить, три раза прозвучат короткие гудки.
- 3 Удалить информацию об устройствах Bluetooth® с аудиоустройства «Honda Motorcycle Audio» можно в соответствии с указаниями руководства данного аудиоустройства.

## Цифровой USB аудиоплеер

### Подключение аудиоустройства USB

- 1 Откройте правый карман в обтекателе.

← стр. 67

- 2 Вытащите USB-разъем из держателя.

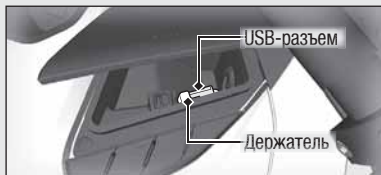

- 3 Подключите устройство к USB-разъему. Пиктограмма состояния устройства USB отображается, когда аудиосистема распознает устройство USB.



- Не оставляйте устройства USB в мотоцикле (карман в обтекателе). Высокая температура может вывести устройство USB из строя.

- Прочитайте все предостережения, содержащиеся в инструкции к Вашему устройству USB.
- Устройства USB могут заряжаться при установке ключа зажигания в положении ON (ВКЛ) или ACC. Зарядка может длиться дольше, чем обычно.
- Мы рекомендуем накрывать Ваши устройства USB мягкой тканью или крышкой для защиты от повреждений.
- Избегайте попадания влаги в USB-разъем.
- Если аудиосистема не распознает устройство USB, попробуйте подключить его несколько раз или перезагрузить устройство.
- Некоторые устройства USB могут быть несовместимыми.
- Не используйте жесткие диски, карт-ридеры, и накопители: они могут повредить устройство и данные. Если вы ошибочно подключили одно из них, поверните ключ зажигания в положение OFF (ВЫКЛ) и отсоедините устройство.
- Мы рекомендуем использовать резервное копирование данных перед их воспроизведением.
- Не подключайте устройства USB с помощью концентратора.
- Не подключайте несовместимые устройства.

продолжение 55

## Аудиосистема *(продолжение)*

### Чтобы воспроизвести трек с цифрового USB аудиоплеера

- 1 Убедитесь, что Ваш аудиоплеер включен и подключен к аудиосистеме.
  - ▶ Пиктограмма состояния устройства USB отображается, когда цифровой аудиоплеер подключен.
- 2 Выберите режим воспроизведения 3 или 4 с помощью кнопки **MODE**.  **стр. 50**  
 Когда информация с цифрового аудиоплеера будет получена, начнется воспроизведение трека и будет отображаться пиктограмма состояния воспроизведения.
  - ▶ Проверьте состояние подключения аудиоплеера, если трек долго не воспроизводится.

### Пиктограмма воспроизведения треков



Пиктограмма USB





Режим воспроизведения 4  
Режим воспроизведения 3

### Чтобы подключить звуковое устройство Bluetooth® **стр. 52**

Чтобы остановить воспроизведение трека  
 Нажмите кнопку **AUDIO**. Аудиосистема включится и воспроизведение прекратится.

### Чтобы сменить трек

Нажмите кнопку **TRACK** , чтобы перейти к следующему треку.  
 Нажмите кнопку **TRACK** , чтобы перейти к началу текущего или предыдущего трека.  
 Изменение режима воспроизведения (повтор, случайное и т.д.), выбор альбома и другие операции для данной аудиосистемы не предусмотрены. Данные функции Вы можете настроить заранее в каждом подключаемом аудиоустройстве.

## Флэш-накопитель USB

- Используйте флэш-накопитель USB емкостью 256 Мб и более.
- Флэш-накопители USB с функцией блокировки несанкционированного доступа использовать невозможно.
- Аудиосистема может воспроизводить файлы с расширениями MP3/WMA/ AAC/WAV с флэш-накопителя USB.
- Аудиофайлы, защищенные средствами защиты авторских прав (DRM), не воспроизводятся.
- Короткие гудки звучат четыре раза, когда аудиосистема считывает неподдерживаемые файлы, такие как аудиофайлы, защищенные средствами защиты авторских прав (DRM).

### Подключение аудиоустройства USB

➔ стр. 55

### Чтобы подключить флэш-накопитель USB

- 1 Убедитесь, что Ваш флэш-накопитель USB подключен к аудиосистеме.
  - ▶ Пиктограмма состояния устройства USB отображается при подключении флэш-накопителя USB.
- 2 Выберите режим воспроизведения 3 или 4 с помощью кнопки [MODE]. ➔ стр. 50
 

Когда информация с флэш-накопителя USB будет получена, начнется воспроизведение трека и будет отображаться пиктограмма состояния воспроизведения.

  - ▶ Проверьте состояние флэш-накопителя USB, если трек долго не воспроизводится.

### Пиктограмма воспроизведения треков

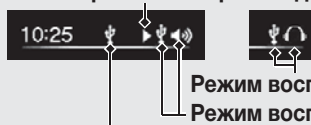



Режим воспроизведения 4  
Режим воспроизведения 3





### Пиктограмма USB

продолжение 57



## Аудиосистема *(продолжение)*



Чтобы подключить звуковое устройство Bluetooth®  стр. 52

Чтобы остановить воспроизведение трека  
Нажмите кнопку . Аудиосистема выключится и воспроизведение прекратится.

Чтобы сменить трек  
Нажмите кнопку   (вверх), чтобы перейти к следующему треку.  
Нажмите кнопку   (вниз), чтобы перейти к началу текущего или предыдущего трека.

Чтобы изменить папку с флэш-накопителя USB

Нажмите и удерживайте кнопку   (вверх), чтобы перейти к следующей папке на флэш-накопителе USB.

Нажмите и удерживайте кнопку   (вниз), чтобы перейти к предыдущей папке на флэш-накопителе USB.

Файлы с флэш-накопителя USB воспроизводятся по названиям в алфавитном порядке. Порядок может отличаться от порядка, отображаемого на вашем ПК или устройстве.

## Выключение звука

Для данной системы предусмотрено два способа выключения звука: выключение ручную и функция автоматического отключения звука в зависимости от скорости движения.

### Чтобы выключить звук вручную

Чтобы выключить звук, нажмите кнопку **MUTE**. Пиктограмма звукового устройства сменится.

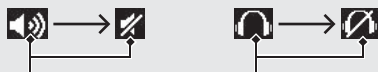

### Пиктограмма звукового устройства

Чтобы вернуться к предыдущему уровню громкости, нажмите кнопку **MUTE** снова. Пиктограмма состояния звукового устройства сменится. Также, чтобы вернуться к предыдущему уровню громкости, используйте кнопки **VOLUME**  $\Delta$  (вверх), **TRACK** или **MODE**.

### Чтобы включить/отключить функцию автоматического выключения звука

Когда Вы уменьшаете скорость движения, громкость звука автоматически уменьшается, а когда Вы ускоряетесь, она возвращается к первоначальному уровню. Если уровень громкости 9 или менее, громкость звука не уменьшается. В заводских настройках выставлена функция автоматического выключения.

- 1 Чтобы изменить функцию автоматического выключения звука, нажмите и удерживайте кнопку **AUDIO** в течение 1 секунды.
- 2 Отпустите кнопку. На дисплей будет выведено «AUTO MUTE ON» (включена) или «AUTO MUTE OFF» (выключена).

**AUTO MUTE  
ON**

**AUTO MUTE  
OFF**

## Аудиосистема *(продолжение)*

### Компенсатор громкости (SVC)

Для данной системы предусмотрено четыре режима: OFF (ВЫКЛ), LO (низкий), MID (средний), и HI (высокий). Система регулирует уровень громкости исходя из скорости движения мотоцикла. Чем быстрее Вы едете, тем более возрастает громкость. Чем медленнее Вы едете, тем больше падает уровень громкости. Вы можете сменить режим, чтобы отрегулировать уровень громкости.

### Чтобы изменить режимы звука

- 1 Нажмите и удерживайте кнопку **MUTE** в течение 1 секунды.
- 2 Отпустите кнопку. На дисплее появятся «AUTO VOLUME LO», «MID» (заводские настройки), «HI» или «OFF» (отключить).
- 3 Повторите действия, описанные в пунктах **1** и **2**, чтобы настроить необходимый режим.

**AUTO VOLUME  
MID**



# Запуск двигателя

## Пуск двигателя

Запускайте двигатель по следующей процедуре независимо от того, прогрет он или нет.

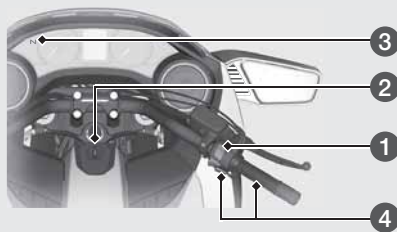

### ПРИМЕЧАНИЕ

- Если двигатель не запустился в течение 5 секунд, поверните ключ в положение OFF и подождите не менее 10 секунд до следующей попытки пуска.
- Длительная работа на холостом ходу и езда на повышенных оборотах могут повредить двигатель и выпускную систему.
- Перегазовка или работа двигателя на холостом ходу более 5 минут может повредить покрытие выхлопной трубы.

- 1 Убедитесь, что выключатель двигателя находится в положении  (ВКЛ).
- 2 Поверните ключ в положение ON (ВКЛ).
- 3 Включите нейтральную передачу (загорается индикатор). Можно запустить двигатель и при включенной передаче, подняв боковой упор и выжав рычаг сцепления.
- 4 При полностью закрытой дроссельной заслонке нажмите кнопку стартера.

Если двигатель не запускается:

- 1 Откройте дроссельную заслонку, нажмите и удерживайте кнопку стартера 5 секунд.
- 2 Повторите обычную процедуру запуска.
- 3 Если холостой ход неустойчив, немного приоткройте дроссельную заслонку.
- 4 Если двигатель не запускается, подождите 10 секунд и повторите этапы ① и ②.

**Если двигатель не запускается:**  **стр. 115**

## Переключение передач

Данный мотоцикл оснащен пятиступенчатой коробкой передач, с переключением первой передачи вниз, а четырех следующих — вверх.

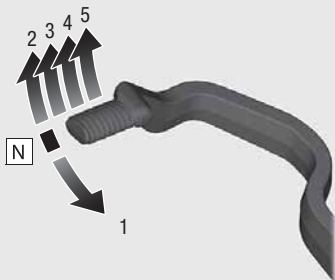

Если включить передачу при откинута боковом упоре, то двигатель автоматически остановится.

# Заправка топливом

**Тип топлива:** Только неэтилированный бензин.

**Октановое число топлива:** Ваш мотоцикл рассчитан на работу на топливе с октановым числом 92 или выше (по исследовательскому методу).

**Емкость топливного бака:** 19 л

**Заправка и выбор топлива:** ➔ стр. 15

## Открытие крышки заправочной горловины

- 1 Вставьте ключ зажигания в замок и поверните его против часовой стрелки, чтобы открыть крышку топливного бака.
- 2 Поверните крышку заправочной горловины против часовой стрелки и снимите ее.
- 3 Вставьте крышку заправочной горловины в держатель на крышке топливного бака.

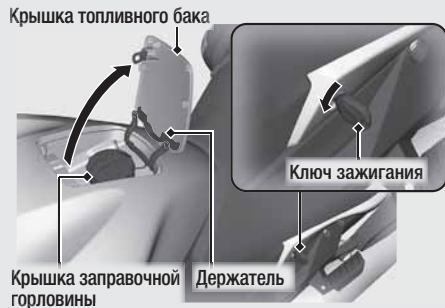

Не заполняйте топливный бак выше нижнего края заправочной горловины.

продолжение 63

## Заправка топливом *(продолжение)*

### Закрывание крышки заправочной горловины топливного бака:

- ① Установите на место и затяните крышку заправочной горловины, повернув ее по часовой стрелке до щелчка.
- ② Закройте крышку топливного бака и вытяните ключ зажигания.

### ПРЕДУПРЕЖДЕНИЕ

Бензин огнеопасен и взрывоопасен. Работая с топливом, Вы можете получить серьезные ожоги и травмы.

- Заглушите двигатель. Не подносите близко к открытой горловине раскаленные или искрящие предметы, а также открытое пламя.
- Все операции с бензином выполняйте только на открытом воздухе.
- Немедленно вытирайте потеки бензина.

# Багажные отсеки

## Держатель шлема

Держатель шлема расположен под седлом. Тросик крепления шлема находится в комплекте инструментов. ➔ стр. 67



► Используйте держатель шлема только во время стоянки.

► Снятие седла: ➔ стр. 86

## **⚠ ПРЕДУПРЕЖДЕНИЕ**

При езде на мотоцикле со шлемом, закрепленным в держателе, шлем может попасть в колесо или в подвеску и вызвать ДТП, в котором Вы можете получить серьезные травмы или погибнуть.

Используйте держатель шлема только во время стоянки. Запрещается двигаться на мотоцикле со шлемом, закрепленным в держателе.

## Багажные отсеки *(продолжение)*

### U-образный блокиратор колеса

U-образный блокиратор колеса хранится под седлом.

U-образный блокиратор колеса

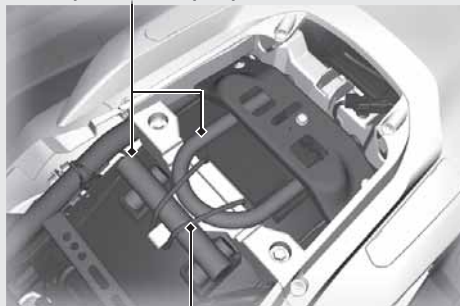

Резиновая лента

- ▶ U-образный блокиратор колеса закреплен над задним крылом резиновой лентой.
- ▶ Некоторые U-образные противоугонные блокираторы из-за своей формы и конструкции не могут быть размещены в этом отсеке.

**Снятие седла:**  стр. 86

## Комплект инструментов/ Пакет для документов

Комплект инструментов расположен в ящике для инструментов (в левом кофре), который закреплен резиновой лентой.

Пакет для документов расположен в левом кофре и закреплен на «липучках».

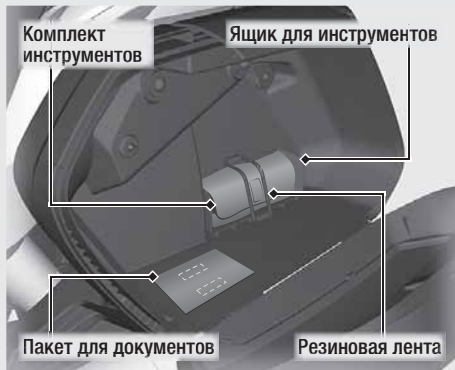

Как открыть кофр: ➔ стр. 68

## Карманы в обтекателе

Никогда не превышайте максимально допустимую массу груза.

**Максимальная масса груза:** 0,5 кг



### Как открыть карман в обтекателе

Нажмите на крышку кармана и откройте его.

### Как закрыть карман в обтекателе

Закройте крышку кармана до щелчка.

продолжение 67

## Багажные отсеки *(продолжение)*

### Кoffers

Никогда не превышайте максимально допустимую массу груза.

**Максимальная масса груза:** 9 кг

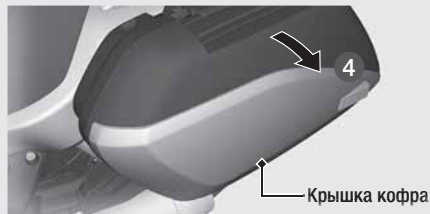

### Как открыть кофр

Левый и правый кофры открываются одинаково.

- 1 Вставьте ключ в замок и поверните его по часовой стрелке.
- 2 Потяните защелку вверх.
- 3 Переведите защелку наружу и вытащите ее из-под крышки кофра.
- 4 Откройте крышку кофра.

### Как закрыть крышку кофра

Закрывание производится в обратном порядке.



## Дополнительный разъем

Дополнительный разъем расположен под сиденьем.

Для доступа к разъему откройте крышку.

**Номинальная мощность:** 24 Вт (12 В, 2 А)

Дополнительный разъем

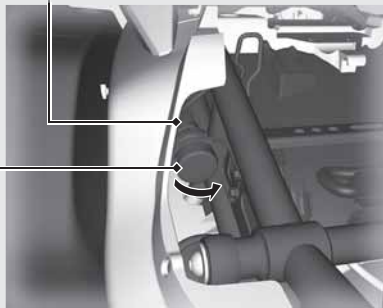

Крышка

- ▶ Чтобы предотвратить разряд батареи, не выключайте двигатель при наличии устройств, подключенных к разъему.
- ▶ Чтобы не разрядить аккумуляторную батарею и не повредить дополнительный разъем, переключите фары на режим ближнего света.
- ▶ Чтобы предотвратить попадание инородных предметов в разъем, убедитесь, что крышка закрыта, когда разъем не используется.

Снятие седла:  стр. 86

# ТЕХНИЧЕСКОЕ ОБСЛУЖИВАНИЕ

Прежде чем выполнять какие-либо сервисные работы, обязательно внимательно прочтите разделы «Важность технического обслуживания» и «Основы правильного обслуживания» данного Руководства. Технические данные, касающиеся обслуживания, приведены в разделе «Технические характеристики».

<b>Важность технического обслуживания</b> .....	71	Фиксатор В.....	94
<b>Регламент технического обслуживания</b> ....	72	Аккумуляторная батарея.....	95
<b>Основы правильного обслуживания</b> .....	75	<b>Свечи зажигания</b> .....	96
<b>Комплект инструментов</b> .....	85	<b>Моторное масло</b> .....	98
<b>Снятие/установка компонентов</b> .....	86	<b>Охлаждающая жидкость</b> .....	102
Седло.....	86	<b>Тормоза</b> .....	104
Внутренняя панель.....	87	<b>Сцепление</b> .....	107
Верхние крышки.....	88	<b>Боковой упор</b> .....	108
Боковая крышка.....	89	<b>Масло главной передачи</b> .....	109
Кожухи.....	90	<b>Акселератор</b> .....	110
Левый карман в обтекателе.....	91	<b>Другие регулировки</b> .....	111
Левый нижний кожух.....	92	Регулировка рычага тормоза.....	111
Левый верхний кожух.....	93	Регулировка задней подвески.....	112
Фиксатор А.....	94	Регулировка светового пучка фар.....	113

## Важность технического обслуживания

### Важность технического обслуживания

Необходимо содержать мотоцикл в исправном состоянии, прежде всего в целях безопасности. Также это поможет сэкономить деньги, достичь максимальных технических характеристик, избежать поломок и уменьшить загрязнение окружающей среды. Владелец несет полную ответственность за техническое состояние своего мотоцикла. Обязательно выполняйте осмотр мотоцикла перед каждой поездкой и проводите все проверки, указанные в разделе «Регламент технического обслуживания». ➤ стр.72

### ПРЕДУПРЕЖДЕНИЕ

Ненадлежащее техническое обслуживание или неисправность, оставленная без внимания, могут стать причиной аварии, в которой Вы можете получить серьезные травмы или погибнуть. Всегда следуйте рекомендациям по осмотру и техническому обслуживанию, а также регламенту технического обслуживания, приведенному в Руководстве по эксплуатации.

### Безопасность технического обслуживания

Всегда читайте указания по выполнению работ, прежде чем приступить к ним. Убедитесь, что у Вас есть все инструменты и запасные части, и что Вы владеете соответствующими навыками. Невозможно предостеречь от всех рисков, которые могут возникнуть в связи с проведением техобслуживания. Только Вы сами можете определить, в состоянии Вы справиться с тем или иным видом работ или нет.

При выполнении технического обслуживания мотоцикла следуйте нижеприведенным правилам:

- Заглушите двигатель и выньте ключ зажигания.
- Установите мотоцикл на твердой ровной горизонтальной площадке, используя штатный боковой упор, центральную подножку или подставку для технического обслуживания.
- Прежде чем начинать работы, дайте двигателю, выпускной трубе с глушителем, тормозам и другим нагретым агрегатам остыть. В противном случае Вы можете получить ожоги.
- Запускайте двигатель, только если это требуется по инструкции, и в хорошо проветриваемых зонах.

## Регламент технического обслуживания

Регламент технического обслуживания содержит требования, необходимые для обеспечения безопасности, полной реализации возможностей мотоцикла и его экологичности.

Работы по техническому обслуживанию должны выполняться в соответствии со стандартами и спецификациями Honda персоналом, имеющим надлежащий инструмент и соответствующую квалификацию. Авторизованный дилер Honda соответствует всем этим требованиям. Ведение записей о техническом обслуживании является залогом правильного технического обслуживания мотоцикла. Обязательно удостоверьтесь, что при проведении технического обслуживания ведется вся необходимая документация.

Все работы, связанные с проведением регулярного технического обслуживания, являются платными и подлежат оплате владельцем. Сохраняйте все квитанции. При продаже мотоцикла передавайте их новому владельцу.

Компания Honda рекомендует, чтобы авторизованный дилер Honda после каждого периодического технического обслуживания проводил дорожные испытания мотоцикла.

## Регламент технического обслуживания

Параметры	Осмотр перед поездкой ☞ с.75	Показатели одометра*1 × 1000 км					Ежегодная проверка	Регулярная замена	См. стр.
		1	12	24	36	48			
Топливопровод	🔧		п	п	п	п	п		—
Уровень топлива в баке		п							63
Функционирование дроссельной заслонки	🔧	п		п	п	п	п		110
Воздушный фильтр*2	🔧			③		③			84
Свечи зажигания			п	③	п	③			96
Зазор клапанов	🔧			п		п			—
Моторное масло		п	③	③	③	③	③	③	98
Масляный фильтр двигателя			③	③	③	③	③	③	100
Холостые обороты двигателя	🔧		п	п	п	п	п		—
Охлаждающая жидкость двигателя*3		п		п	п	п	п	3 года	102
Система охлаждения	🔧			п	п	п	п		—
Система подачи вторичного воздуха	🔧			п	п	п	п		—

### Уровень технического обслуживания:

- 🔧 : СРЕДНИЙ. Операция должна выполняться авторизованным дилером Honda, кроме тех случаев, когда у Вас есть необходимый инструмент и квалификация, чтобы выполнить работы самостоятельно. Описание операций приведено в официальном руководстве по ремонту мотоциклов Honda.
- 🔧 : ТЕХНИЧЕСКИЙ. В целях безопасности рекомендуется доверить выполнение сервисных операций авторизованному дилеру Honda.

### Условные обозначения:

- п : Проверка (при необходимости, очистка, регулировка, смазка или замена)
- ③ : Замена

## Регламент технического обслуживания

Параметры	Осмотр перед поездкой  с.75	Показатели одометра*1 ×1000 км					Ежегодная проверка	Регулярная замена	См. стр.
		1	12	24	36	48			
Масло главной передачи								3 года	109
Тормозная жидкость*3	<input type="checkbox"/>		<input type="checkbox"/>	<input type="checkbox"/>	<input type="checkbox"/>	<input type="checkbox"/>	<input type="checkbox"/>	2 года	104
Износ тормозных колодок	<input type="checkbox"/>		<input type="checkbox"/>	<input type="checkbox"/>	<input type="checkbox"/>	<input type="checkbox"/>	<input type="checkbox"/>		105
Тормозная система		<input type="checkbox"/>	<input type="checkbox"/>	<input type="checkbox"/>	<input type="checkbox"/>	<input type="checkbox"/>	<input type="checkbox"/>		75
Выключатель стоп-сигнала			<input type="checkbox"/>	<input type="checkbox"/>	<input type="checkbox"/>	<input type="checkbox"/>	<input type="checkbox"/>		106
Регулировка светового пучка фар			<input type="checkbox"/>	<input type="checkbox"/>	<input type="checkbox"/>	<input type="checkbox"/>	<input type="checkbox"/>		113
Осветительные приборы/звуковой сигнал	<input type="checkbox"/>								—
Выключатель двигателя	<input type="checkbox"/>								—
Система сцепления			<input type="checkbox"/>	<input type="checkbox"/>	<input type="checkbox"/>	<input type="checkbox"/>	<input type="checkbox"/>		107
Жидкость сцепления*3	<input type="checkbox"/>		<input type="checkbox"/>	<input type="checkbox"/>	<input type="checkbox"/>	<input type="checkbox"/>	<input type="checkbox"/>	2 года	107
Боковой упор	<input type="checkbox"/>		<input type="checkbox"/>	<input type="checkbox"/>	<input type="checkbox"/>	<input type="checkbox"/>	<input type="checkbox"/>		108
Подвеска			<input type="checkbox"/>	<input type="checkbox"/>	<input type="checkbox"/>	<input type="checkbox"/>	<input type="checkbox"/>		—
Гайки, болты, прочий крепеж			<input type="checkbox"/>	<input type="checkbox"/>	<input type="checkbox"/>	<input type="checkbox"/>	<input type="checkbox"/>		—
Колеса/шины		<input type="checkbox"/>	<input type="checkbox"/>	<input type="checkbox"/>	<input type="checkbox"/>	<input type="checkbox"/>	<input type="checkbox"/>		81
Подшипники рулевой колонки			<input type="checkbox"/>	<input type="checkbox"/>	<input type="checkbox"/>	<input type="checkbox"/>	<input type="checkbox"/>		—

## Примечания:

- \*1 : При километраже, превышающем указанные значения, выполняйте работы через указанные промежутки времени.
- \*2 : Выполняйте обслуживание чаще, если мотоцикл эксплуатируется в условиях повышенной влажности или запыленности.
- \*3 : Замена должна производиться квалифицированным механиком.

## Основы правильного обслуживания

### Осмотр перед поездкой

Для обеспечения безопасности перед каждой поездкой необходимо проводить тщательный визуальный осмотр мотоцикла и в обязательном порядке устранять обнаруженные неисправности. Предварительный визуальный осмотр перед поездкой обязателен, поскольку неисправности, обнаруженные в пути, устранить гораздо сложнее, и даже спущенное колесо способно причинить значительные трудности.

Перед каждой поездкой необходимо проводить следующие виды проверок:

- **Уровень топлива** — при необходимости долейте топливо в топливный бак. ➤стр.63
- **Дроссельная заслонка** — проверьте плавность ее открывания и полноту закрывания во всех положениях руля. ➤стр.110
- **Уровень моторного масла** — при необходимости долейте масла в двигатель. Убедитесь в отсутствии утечек. ➤стр.98
- **Уровень охлаждающей жидкости** — при необходимости долейте охлаждающей жидкости. Убедитесь в отсутствии утечек. ➤стр.102
- **Тормоза** — проверьте работу;  
**Передний и задний тормоз:** проверьте уровень тормозной жидкости и износ тормозных колодок. ➤стр.104, 105
- **Осветительные приборы и звуковой сигнал** — убедитесь в исправности осветительных приборов и звукового сигнала.
- **Выключатель двигателя** — проверьте правильность работы.
- **Сцепление** — проверьте уровень жидкости. ➤стр.107
- **Система выключения зажигания при откидывании бокового упора** — убедитесь, что система работает нормально. ➤стр.108
- **Колеса и шины** — проверьте состояние и давление воздуха в шинах, при необходимости отрегулируйте. ➤стр.81

## Основы правильного обслуживания

### Запасные части

Всегда используйте для замены только оригинальные запасные части производства компании Honda или аналогичные по качеству детали, чтобы обеспечить надежность и безопасность. При заказе окрашенных деталей указывайте название модели, цвет и код, указанный на табличке с кодом краски. При заказе окрашенных деталей указывайте название модели, цвет и код, указанный на табличке с кодом краски. Табличка с кодом окраски прикреплена к раме под седлом. ➤стр.86

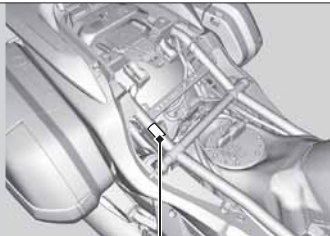

Табличка с кодом краски

### ПРЕДУПРЕЖДЕНИЕ

Установка на мотоцикл неоригинальных деталей может сделать его небезопасным и стать причиной аварии с серьезными последствиями или смертельным исходом. Всегда используйте только оригинальные запасные части, произведенные компанией Honda, или эквивалентные им по качеству детали, одобренные для применения на данном мотоцикле.



### Аккумуляторная батарея

Ваш мотоцикл оснащен необслуживаемой аккумуляторной батареей. Поэтому нет необходимости проверять уровень электролита либо доливать дистиллированную воду. Очистите клеммы аккумуляторной батареи, если они загрязнены или окислены. Не открывайте пробки аккумуляторной батареи. При зарядке аккумуляторной батареи открывать пробки не нужно.

#### ПРИМЕЧАНИЕ

На данном мотоцикле применяется необслуживаемая аккумуляторная батарея, и открытие пробок может привести к выходу аккумуляторной батареи из строя.



Данный символ на аккумуляторной батарее означает, что ее нельзя утилизировать как бытовые отходы.

#### ПРИМЕЧАНИЕ

Неправильно утилизированная аккумуляторная батарея может представлять опасность для здоровья людей и окружающей среды. Всегда соблюдайте указания местного законодательства, касающиеся утилизации аккумуляторных батарей.

## ПРЕДУПРЕЖДЕНИЕ

Аккумуляторная батарея при работе выделяет взрывоопасный водород.

Искра или пламя могут вызвать взрыв батареи, сила которого достаточна для причинения серьезных травм или летального исхода.

При работах с батареей следует носить защитную одежду и защиту для лица либо доверить эти работы квалифицированному механику.

### Очистка клемм аккумуляторной батареи

1. Снимите аккумуляторную батарею. ➤ стр.95
2. Если контактные выводы начали окисляться и на них присутствует вещество белого цвета, промойте их теплой водой и вытрите насухо.

## Основы правильного обслуживания

3. Если выводы сильно окислены, очистите их при помощи металлической щетки или наждачной бумаги с мелкой абразивной крошкой. При выполнении работ надевайте защитные очки.

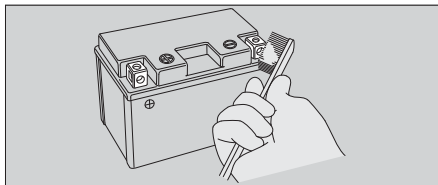

4. После чистки установите батарею на место. Аккумуляторная батарея имеет ограниченный срок службы. Проконсультируйтесь с авторизованным дилером по поводу периодичности замены батареи. Для замены используйте необслуживаемую аккумуляторную батарею такого же типа.

### ПРИМЕЧАНИЕ

Установка неоригинальных электрических компонентов может привести к перегрузке электрооборудования мотоцикла, разряду аккумуляторной батареи и поломке электрической системы.

## Предохранители

Предохранители защищают электрические цепи мотоцикла. Если какой-либо электрический компонент перестал работать, прежде всего проверьте сохранность предохранителей и замените сгоревшие предохранители. ➤ стр.141

### Проверка и замена предохранителей

Установите ключ зажигания в положение OFF и проверьте предохранители. Если предохранитель перегорел, замените его предохранителем такого же номинала. Для определения номиналов предохранителей см. раздел «Технические характеристики». ➤ стр.160



### ПРИМЕЧАНИЕ

Использование запасного предохранителя с большим значением номинального тока существенно повышает риск повреждения электрооборудования.

Если предохранитель перегорел снова, то это означает, что электрооборудование мотоцикла неисправно. Обратитесь к авторизованному дилеру для проверки мотоцикла.

### Моторное масло

Расход моторного масла и срок его службы зависят от условий продолжительности эксплуатации. Регулярно проверяйте уровень масла в двигателе и при необходимости доливайте его. Если масло загрязнено или истек срок его службы, масло необходимо в ближайшее время заменить.

### Выбор моторного масла

Рекомендуемое моторное масло см. в разделе «Технические характеристики». ➔ стр.159

Если Вы используете неоригинальное моторное масло, убедитесь, что оно полностью соответствует всем требуемым стандартам:

- Стандарт JASO T 903\*1: MA;
- Стандарт SAE\*2: 10W-30;
- Классификация API\*3: SG или выше.

- \*1: Стандарт JASO T 903 определяет выбор моторных масел для 4-тактных мотоциклетных двигателей. По этому стандарту предусмотрено два класса: MA и MB. Например, на этикетке ниже показана маркировка масла класса MA.



- \*2: Стандарт SAE делит моторные масла на классы в зависимости от их вязкости.
- \*3: Используйте моторное масло не ниже SG, кроме маркированных как «Energy Conserving» (энергосберегающие) или «Resource Conserving» (ресурсосберегающие) на этикетке API.

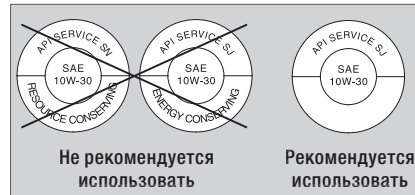

## Основы правильного обслуживания

### Тормозная жидкость (жидкость сцепления)

Доливайте и проводите замену тормозной жидкости только в случаях крайней необходимости. Используйте тормозную жидкость, хранившуюся в закрытой таре. Если Вы доливали жидкость, как можно скорее обратитесь к дилеру для проверки тормозной системы и системы сцепления.

#### ПРИМЕЧАНИЕ

Попадание тормозной жидкости на окрашенные или пластиковые поверхности может их повредить. Немедленно вытрите пролитую жидкость и тщательно промойте места, на которые она попала.

### Рекомендуемая тормозная жидкость:

Honda DOT 4 или ее аналоги

### Масло главной передачи

### Рекомендуемое масло главной передачи:

Гипоидное масло SAE 80

### Рекомендуемая охлаждающая жидкость

Pro Honda HP — это готовая смесь антифриза и дистиллированной воды.

#### Процентное соотношение:

50% антифриза и 50% дистиллированной воды

При концентрации антифриза менее 40% невозможно обеспечить достаточную защиту системы охлаждения от коррозии и низких температур. Увеличение концентрации антифриза до 60% обеспечивает более надежную защиту в холодном климате.

#### ПРИМЕЧАНИЕ

Использование охлаждающей жидкости, не предназначенной для двигателей из алюминиевого сплава, или простой водопроводной воды может привести к коррозии двигателя.

### Шины (проверка/замена)

#### Проверка давления воздуха в шинах

Регулярно осматривайте шины и, как минимум, раз в месяц проверяйте давление воздуха в них, используя манометр. Проверьте давление, если шина выглядит спущенной. Всегда проверяйте давление воздуха только на холодных шинах.

#### Проверка на наличие повреждений

Убедитесь, что на шинах нет порезов, трещин и других повреждений, обнажающих каркас шины. Удостоверьтесь, что в боковинах и протекторе нет гвоздей или других посторонних предметов. Также внимательно осмотрите шины на предмет наличия выпуклостей или вздутий на боковинах.

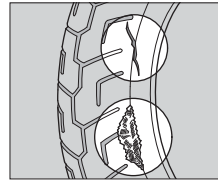

#### Проверка характера износа шин

На поверхностях шин, контактирующих с дорогой, не должно быть следов ненормального износа.

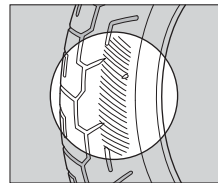

## Основы правильного обслуживания

### ■ Проверка глубины протектора

Проверьте индикаторы предельного износа протектора шины. Если они стали видимы, незамедлительно замените шины. Для обеспечения безопасности Вы обязаны заменить шины, если их износ достиг предельного значения.



## ПРЕДУПРЕЖДЕНИЕ

Эксплуатация мотоцикла с чрезмерно изношенными шинами или с неправильным давлением воздуха в шинах может стать причиной ДТП, в котором Вы можете получить серьезные травмы или погибнуть.

Следуйте всем инструкциям данного Руководства, относящимся к уходу за шинами и поддержанию в них штатного давления.

### Федеративная Республика Германии:

Законодательством ФРГ запрещена эксплуатация шин с глубиной протектора менее 1,6 мм.

Обратитесь к дилеру для замены шин.

Рекомендуемый тип шин, рекомендованное давление в шинах и минимально допустимую глубину протектора см. в разделе «Технические характеристики». ➤ стр.159

При замене шин соблюдайте следующие требования:

- Используйте рекомендуемые модели шин или их аналоги с таким же размером, конструкцией, индексом скорости и допустимой нагрузкой.
- Для балансировки колес используйте специальные оригинальные балансировочные грузики Honda или аналогичные им.
- Запрещается установка бескамерных шин со вставленными в них камерами. Постепенный разогрев камеры во время езды может вызвать ее внезапный разрыв.

- Используйте на данном мотоцикле только бескамерные шины. Обода колес сконструированы для установки бескамерных шин, и при интенсивном разгоне или торможении шина камерного типа может провернуться на ободе, что вызовет резкую потерю давления в шине.



### **ПРЕДУПРЕЖДЕНИЕ**

Установка на мотоцикл неподходящих шин может вызвать ухудшение управляемости и стать причиной ДТП, в котором Вы можете получить серьезные травмы или погибнуть.

Всегда используйте шины размера и типа, рекомендуемых в данном Руководстве по эксплуатации.

## Основы правильного обслуживания

### Воздушный фильтр

Ваша модель мотоцикла оснащена бумажным фильтрующим элементом. Продувка такого фильтрующего элемента сжатым воздухом или любой другой способ очистки могут привести к повреждению фильтрующего элемента и проникновению грязи в двигатель. Не пытайтесь чистить засорившийся фильтрующий элемент. Эту процедуру следует поручить авторизованному дилеру.

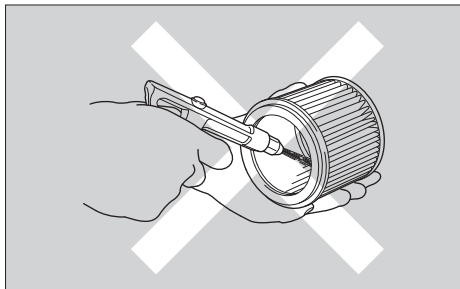



## Комплект инструментов

Комплект инструментов расположен в левом кофре. ➔стр.67

С помощью инструмента из комплекта можно выполнить некоторые операции ремонта в дороге, несложную регулировку и замену деталей.

- Шестигранный ключ 5 мм;
- Шестигранный ключ 6 мм;
- Накидной ключ 10 мм;
- Торцевой ключ 10 × 12 мм;
- Торцевой ключ 14 × 17 мм;
- Отвертка с плоским жалом/  
крестообразная отвертка;
- Рукоятка отвертки;
- Штифтовой ключ;
- Тросик крепления шлема;
- Пинцет для извлечения предохранителей.

## Снятие/установка компонентов

### Седло

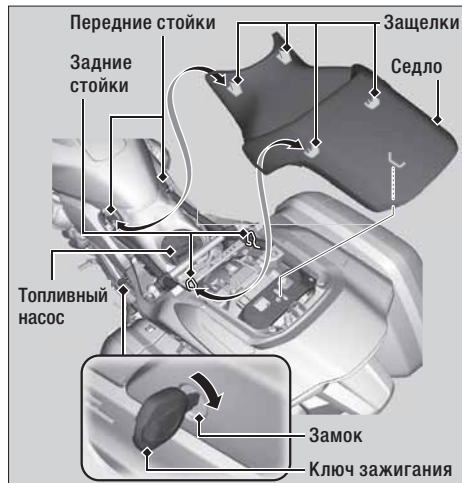

Для доступа к табличке с кодом краски и дополнительному разъему, держателю шлема, хранения U-образного блокиратора

колеса и снятия боковой крышки следует снять седло.

### Снятие

1. Вставьте ключ зажигания в замок.
2. Поверните ключ по часовой стрелке, и, удерживая его, тяните седло назад и вверх.

### Установка

1. Вставьте защелки в отверстия на передних и задних стойках рамы.
2. Надавите на заднюю часть седла вниз и вперед, пока она не станет на место.

Потяните седло вверх, чтобы убедиться в надежности его установки. Седло запирается автоматически. Будьте внимательны, чтобы не запереть ключи под седлом.

Не храните перчатки, салфетки и другие предметы возле топливного насоса. Они могут стать причиной повреждения насоса.

## Внутренняя панель

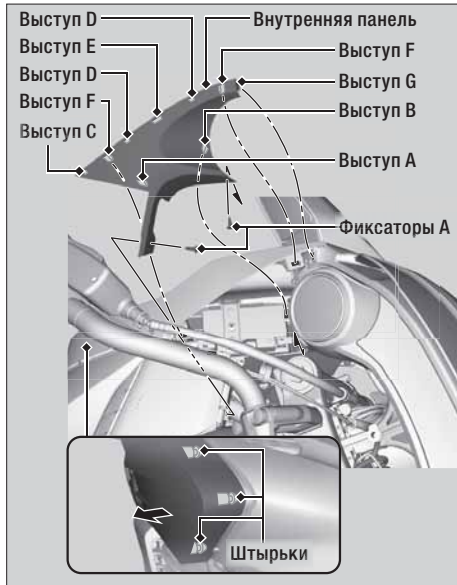

Для получения доступа к аккумуляторной батарее, блоку предохранителей и главным предохранителям А и В снимите внутреннюю панель. Для снятия панели снимите левый карман в обтекателе и левый верхний кожух.

При снятии и установке панели будьте осторожны, чтобы не повредить ее выступы.

### ■ Снятие

1. Снимите фиксаторы А. ►стр.94
2. Отсоедините выступы А и В от кармана в обтекателе и динамика.
3. Выведите штырьки из втулок.
4. Снимите внутреннюю панель, освободив выступы С, D, E, F и G.

### ■ Установка

Установка производится в обратном порядке.

## Снятие/установка компонентов ► Верхние крышки

## Верхние крышки

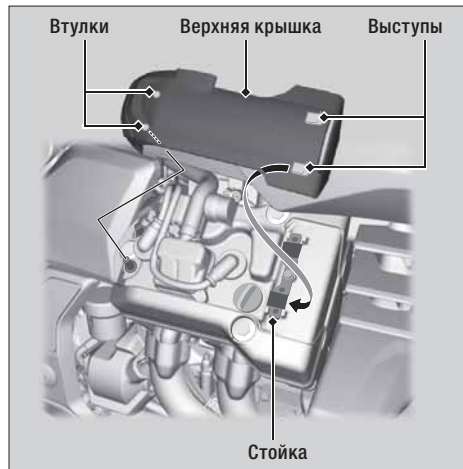

Для получения доступа к крышке маслозаливной горловины и свечам зажигания следует снять правую верхнюю крышку. Для получения доступа к свечам зажигания и для снятия боковой крышки следует снять левую верхнюю крышку.

Левая и правая верхние крышки снимаются одинаково.

### ■ Снятие

1. Высвободите втулки, потянув за заднюю часть верхней крышки.
2. Снимите крышку, открепив выступы от стойки.

### ■ Установка

Установка производится в обратном порядке.

## Боковая крышка

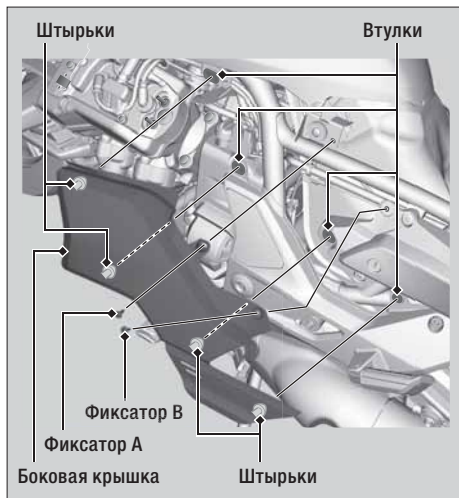

Для получения доступа к расширительному баку системы охлаждения необходимо снять боковую крышку.

### Снятие

1. Снимите седло. ►стр.86
2. Снимите левую верхнюю крышку. ►стр.88
3. Снимите фиксатор А. ►стр.94
4. Снимите фиксатор В. ►стр.94
5. Снимите боковую крышку, выведя штырьки из втулок.

### Установка

Установка производится в обратном порядке.

## Кофры

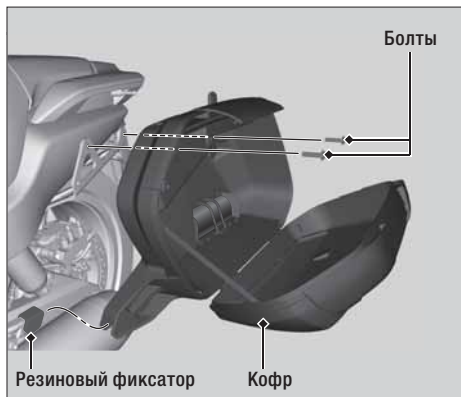

Для снятия заднего колеса следует снять левый кофр. Для обслуживания задней подвески следует снять левый и правый кофры.

Оба кофра снимаются одинаково.

### ■ Снятие

1. Откройте кофр. ► стр.68
2. Выкрутите болты.
3. Снимите кофр с резинового фиксатора, расположенного на раме.

### ■ Установка

Установка производится в обратном порядке.

## Левый карман в обтекателе

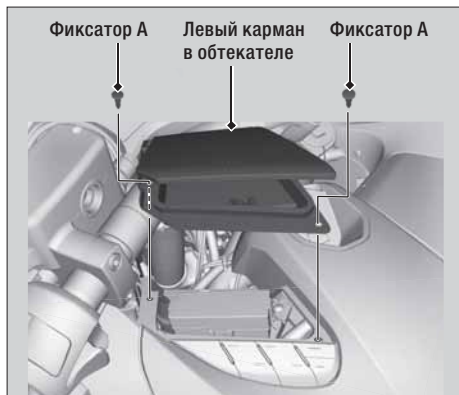

Для доступа к боку предохранителей и главному предохранителю В необходимо снять левый карман в обтекателе.

### ■ Снятие

1. Откройте левый карман в обтекателе. ➤стр.67
2. Снимите внутреннюю панель. ➤стр.87
3. Снимите фиксатор А. ➤стр.94
4. Снимите левый карман в обтекателе.

### ■ Установка

Установка производится в обратном порядке.

Снятие/установка компонентов ► Левый нижний кожух

## Левый нижний кожух

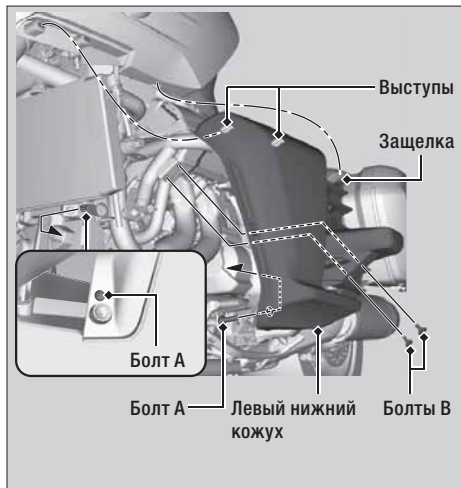

Для доступа к главному предохранителю В и снятия левого верхнего кожуха следует снять левый нижний кожух.

### Снятие

1. Снимите болт А.
2. Снимите болты В.
3. Снимите левый нижний кожух, высвободив выступы и защелку.

### Установка

Установка производится в обратном порядке.



## Левый верхний кожух

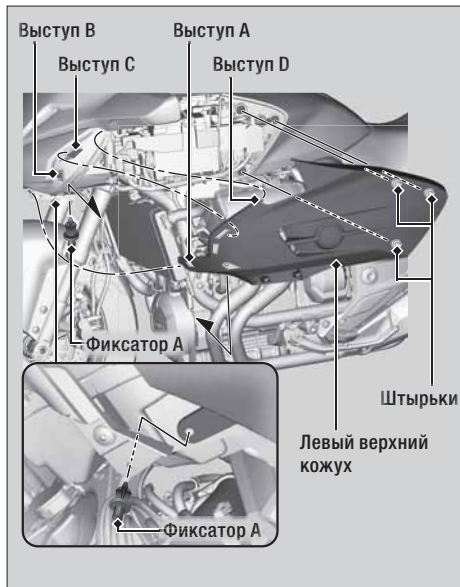

Для доступа к главному предохранителю А следует снять левый верхний кожух.

### Снятие

1. Снимите внутреннюю панель. ►стр.87
2. Снимите левый нижний кожух. ►стр.92
3. Снимите фиксатор А. ►стр.94
4. Выведите штырьки из втулок.
5. Высвободьте выступ А из паза.
6. Снимите левый верхний кожух, отцепив выступы В и С от обтекателя, а выступ D от зеркала заднего вида.

### Установка

Установка производится в обратном порядке.

## Снятие/установка компонентов ► Фиксатор А

## Фиксатор А

Чтобы снять внутреннюю панель, боковую крышку, левый карман в обтекателе и левый верхний кожух, следует снять фиксатор А.

### Снятие

1. Нажмите на центральный штифт, чтобы открыть замок.
2. Вытащите фиксатор из отверстия.

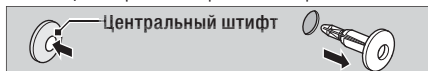

### Установка

1. Нажмите на нижнюю часть штифта.
2. Вставьте фиксатор в отверстие.
3. Нажмите на центральный штифт, чтобы защелкнуть фиксатор.



## Фиксатор В

Для доступа к боковой крышке следует снять фиксатор В.

### Снятие

1. Потяните штифт, чтобы открыть замок.
2. Вытащите фиксатор из отверстия.



### Установка

1. Вставьте фиксатор в отверстие.
2. Нажмите на штифт, чтобы защелкнуть фиксатор.



## Аккумуляторная батарея

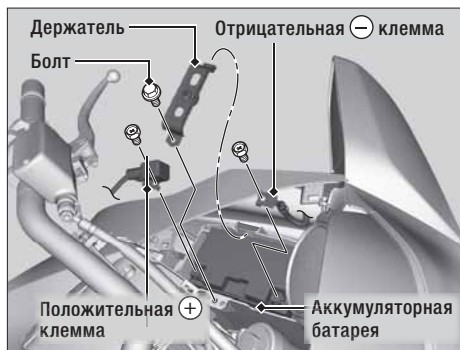

### Снятие

Убедитесь в том, что ключ зажигания находится в положении OFF (ВЫКЛ).

1. Снимите внутреннюю панель. ➤ стр.87
2. Снимите держатель батареи, предварительно вытащив болт.

3. Отсоедините клемму от отрицательного ⊖ вывода аккумуляторной батареи.
4. Отсоедините клемму от положительного ⊕ вывода аккумуляторной батареи.
5. Снимите аккумуляторную батарею, стараясь не потерять гайки клемм.

### Установка

Установка деталей осуществляется в обратной последовательности. Первым всегда подключайте положительный ⊕ вывод аккумуляторной батареи. Убедитесь, что болты и гайки надежно затянуты.

Заново настройте часы после подключения аккумуляторной батареи.

Рекомендации по обращению с аккумуляторной батареей см. в разделе «Основы правильного обслуживания». ➤ стр.77

Разряжена аккумуляторная батарея.

➤ стр.138

## Свечи зажигания

### Проверка свечей зажигания

Спецификации свечей зажигания указаны в разделе «Технические характеристики». ➤ стр.159

Используйте свечи зажигания с соответствующими тепловыми характеристиками.

#### ПРИМЕЧАНИЕ

Не используйте свечи зажигания с несоответствующими тепловыми характеристиками. Это может привести к значительным повреждениям двигателя.

1. Снимите правую и левую верхние крышки. ➤ стр.88
2. Снимите колпачки со свечей зажигания.
3. Очистите поверхность вокруг гнезд свечей зажигания от грязи.
4. Открутите свечи зажигания с помощью свечного ключа.

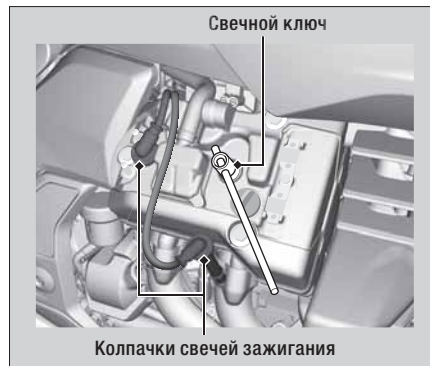

5. Осмотрите электроды и керамический корпус свечи. Проверьте наличие значительных угольных отложений или признаков коррозии.
  - ▶ Замените свечу зажигания, если она повреждена или сильно загрязнена.
  - ▶ Если электроды корродированы или покрыты сажей, очистите их проволочной щеткой.

6. Измерьте зазор между электродами свечи зажигания проволочным щупом.

► При необходимости отрегулируйте зазор, подогнув боковой электрод.

**Величина зазора:** 0,80–0,90 мм

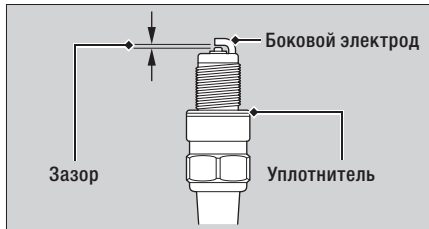

7. Проверьте уплотнитель свечи.  
 8. Установите свечу с уплотнителем обратно в гнездо и осторожно закрутите ее вручную, избегая перекосов.  
 9. Затяните свечу зажигания ключом:
  - Устанавливая старую свечу: на 1/8 поворота после заворачивания рукой.

- При установке новой свечи затягивайте ее в два этапа:

а) Сначала затяните свечу:

NGK: на 1/2 поворота после заворачивания рукой до упора.

DENSO: на 1 поворот после заворачивания рукой до упора.

б) Ослабьте затяжку.

в) Снова затяните свечу: на 1/8 поворота после заворачивания рукой.

**ПРИМЕЧАНИЕ**

Неправильно установленная свеча зажигания может привести к значительным повреждениям двигателя. Недотянутая свеча может перегреться и повредить поршень, а чрезмерно затянутая — повредить резьбу.

10. Наденьте колпачки на свечи зажигания. Будьте осторожны, чтобы не зажать кабели.
11. Установите на место правую и левую верхние крышки.

## Моторное масло

### Проверка уровня масла

1. Установите мотоцикл вертикально на ровной горизонтальной площадке.
2. Если двигатель холодный, запустите его и прогрейте в течение 3–5 минут.
3. Остановите двигатель, выключите зажигание и подождите 2–3 минуты.
4. Проверьте уровень масла в контрольном окне уровня. Он должен находиться между отметками максимального и минимального уровня.

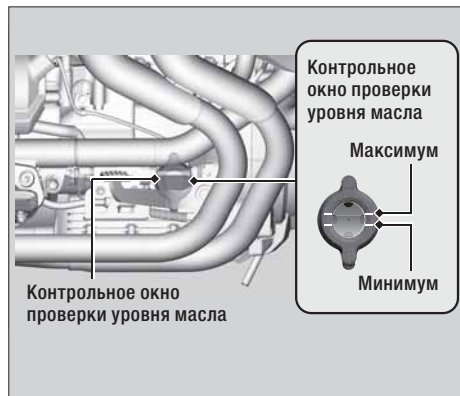

## Долив моторного масла

Если уровень масла находится на метке минимального уровня или ниже ее, необходимо долить рекомендуемое моторное масло.

➤стр.79

1. Снимите правую верхнюю крышку. ➤стр.88
2. Вытащите крышку маслозаливной горловины. Долейте рекомендуемое моторное масло до отметки максимального уровня.
  - ▶ При проверке уровня масла установите мотоцикл вертикально на ровной горизонтальной площадке.
  - ▶ Запрещается заливать моторное масло выше метки максимального уровня.
  - ▶ Не допускайте попадания посторонних материалов в маслозаливную горловину.
  - ▶ Немедленно вытирайте пролитое масло.

### Моторное масло ▶ Долив моторного масла

3. Плотнo затяните крышку маслозаливной горловины.
4. Установите на место правую верхнюю крышку.

#### ПРИМЕЧАНИЕ

Работа двигателя при недостаточном или избыточном уровне моторного масла может привести к поломке двигателя. Запрещается смешивать моторные масла разных марок и сортов. Это может отрицательно сказаться на смазке и эффективности работы сцепления.

Рекомендации по выбору моторного масла см. в разделе «Основы правильного обслуживания». ➤стр.79

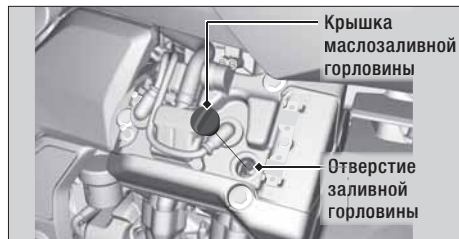

Моторное масло ► Замена моторного масла и масляного фильтра

## Замена моторного масла и масляного фильтра

Замена масла и масляного фильтра требует применения специальных инструментов. Рекомендуется поручить выполнение сервисных операций авторизованному дилеру Honda. Используйте только новые оригинальные масляные фильтры Honda, предназначенные для мотоцикла данной модели, либо их аналоги.

### ПРИМЕЧАНИЕ

Использование неподходящего масляного фильтра может привести к серьезной поломке двигателя.

1. Установите мотоцикл на ровной горизонтальной площадке на центральную подножку.
2. Если двигатель холодный, запустите его и прогрейте в течение 3–5 минут.
3. Выключите зажигание, заглушите двигатель и подождите 2–3 минуты.

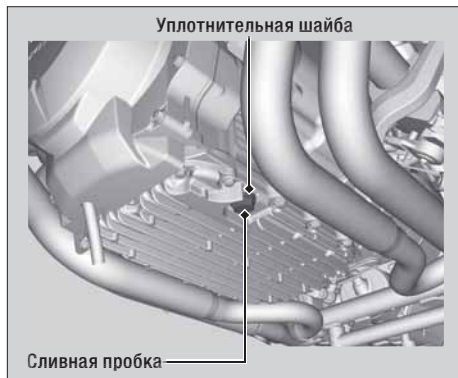

4. Расположите под сливным отверстием подходящую емкость для сбора масла.
5. Для слива масла снимите крышку-щуп маслозаливной горловины, сливную пробку и уплотнительную шайбу.



## Моторное масло ► Замена моторного масла и масляного фильтра

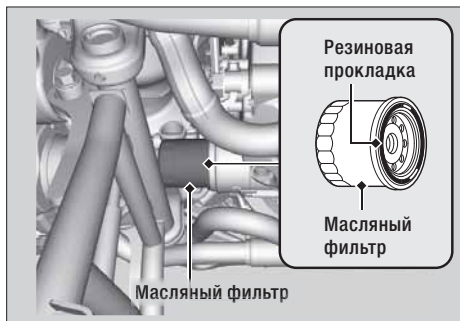

- С помощью специального ключа для фильтра отверните масляный фильтр и дайте стечь остаткам масла. Убедитесь, что старая прокладка не осталась в двигателе.  
► Утилизируйте отработанное масло в соответствующем центре утилизации.
- Нанесите тонкий слой моторного масла на резиновую прокладку нового масляного фильтра.

- Установите новый фильтр и плотно затяните его.

**Момент затяжки:** 26 Н·м (2,7 кгс·м)

- Установите новую уплотнительную шайбу на сливную пробку. Затяните сливную пробку.

**Момент затяжки:** 29 Н·м (3,0 кгс·м)

- Залейте в картер рекомендуемое масло (► стр.79) и плотно затяните крышку маслозаливной горловины.

### Рекомендуемое масло

- При замене масла и масляного фильтра: 3,9 л
- При замене только масла: 3,6 л

- Проверьте уровень масла. ► стр.98
- Проверьте отсутствие утечек.

## Охлаждающая жидкость

### Проверка уровня жидкости

1. Установите мотоцикл вертикально на ровной горизонтальной площадке.
2. Проверьте уровень охлаждающей жидкости: он должен находиться между метками максимума и минимума на расширительном бачке.

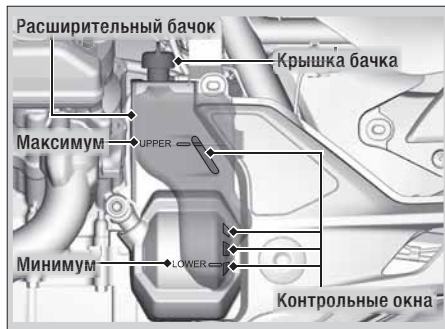

Если уровень охлаждающей жидкости очень низок или расширительный бачок пуст, значит, в системе присутствует серьезная утечка. Обратитесь к авторизованному дилеру для проверки мотоцикла.

### Долив охлаждающей жидкости

Если уровень охлаждающей жидкости находится ниже метки минимального уровня, добавьте рекомендуемую охлаждающую жидкость (➤стр.80), чтобы ее уровень достиг метки максимального уровня. Доливайте охлаждающую жидкость только через заливную горловину в расширительном бачке. Не открывайте крышку радиатора.

1. Снимите седло. ➤стр.86
2. Снимите левую верхнюю крышку. ➤стр.88
3. Снимите боковую крышку. ➤стр.89

- Откройте пробку заливной горловины расширительного бачка и долейте охлаждающую жидкость, одновременно следя за ее уровнем.
  - Не превышайте метку максимального уровня.
  - Не допускайте попадания посторонних предметов в расширительный бачок.
- Установите на место крышку.
- Установите снятые элементы в обратном порядке.



### **ПРЕДУПРЕЖДЕНИЕ**

Если снять крышку радиатора, пока двигатель еще горячий, охлаждающая жидкость может выплеснуться и причинить серьезные ожоги. Дайте двигателю и радиатору остыть, прежде чем снимать крышку радиатора.

## **Замена охлаждающей жидкости**

Замену охлаждающей жидкости должен выполнять авторизованный дилер Honda, за исключением тех случаев, когда у Вас есть необходимый инструмент, и Вы обладаете соответствующей квалификацией, чтобы выполнить работы самостоятельно.

## Тормоза

### Проверка уровня тормозной жидкости

1. Установите мотоцикл вертикально на ровной горизонтальной площадке.
2. Убедитесь, что расширительный бачок расположен горизонтально, и уровень тормозной жидкости находится:

**Передний тормоз** выше отметки МИНИМАЛЬНОГО уровня.

**Задний тормоз** между отметками МИНИМАЛЬНОГО и МАКСИМАЛЬНОГО уровня.

Если уровень тормозной жидкости в любом из бачков ниже отметки МИНИМАЛЬНОГО уровня, а рычаг переднего и педаль заднего тормоза имеют чрезмерный свободный ход, проверьте износ тормозных колодок. Если колодки не изношены, то, скорее всего, в системе имеется протечка. Обратитесь к дилеру для проверки.

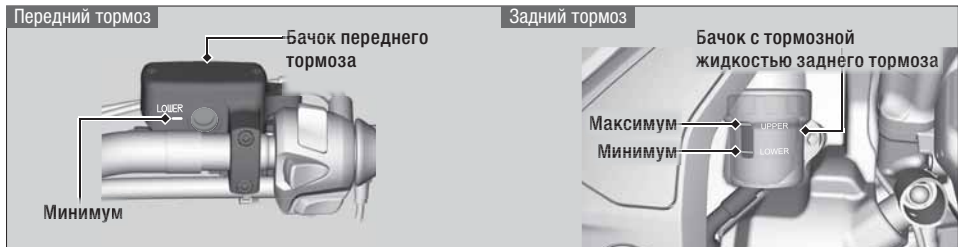

## Тормоза ► Проверка тормозных колодок

## Проверка тормозных колодок

Проверьте состояние канавок-индикаторов износа тормозных колодок.

Тормозные колодки, на которых не просматривается канавка-индикатор, подлежат немедленной замене.

- 1. Передний тормоз** Осмотрите тормозные колодки с нижней стороны тормозного суппорта.

► Всегда проверяйте правый и левый тормозные суппорты одновременно.

- 2. Задний тормоз** Осмотрите тормозные колодки с задней левой стороны мотоцикла.

При необходимости замены тормозных колодок обратитесь к авторизованному дилеру Honda. Всегда заменяйте левые и правые колодки одновременно.



Тормоза ► Регулировка выключателя стоп-сигнала

## Регулировка выключателя стоп-сигнала

Проверьте работу концевого выключателя стоп-сигнала.

Поворачивайте регулировочную гайку в направлении «А», если стоп-сигнал срабатывает слишком поздно, или в направлении «Б», если стоп-сигнал срабатывает слишком рано.

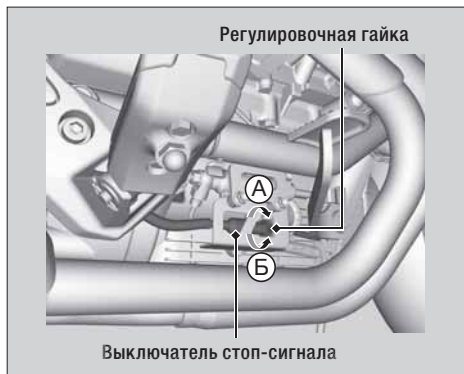

## Сцепление

### Проверка уровня жидкости сцепления

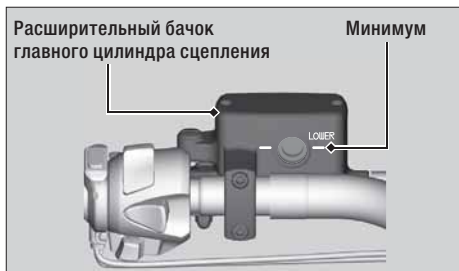

1. Установите мотоцикл вертикально на ровной горизонтальной площадке.
2. Убедитесь, что бачок главного цилиндра сцепления расположен горизонтально, а уровень жидкости находится выше отметки МИНИМАЛЬНОГО уровня.

Если уровень жидкости низкий или если Вы обнаружили протечку жидкости, износ или трещины шлангов и креплений, обратитесь к Вашему дилеру для проведения обслуживания системы сцепления.

## Боковой упор

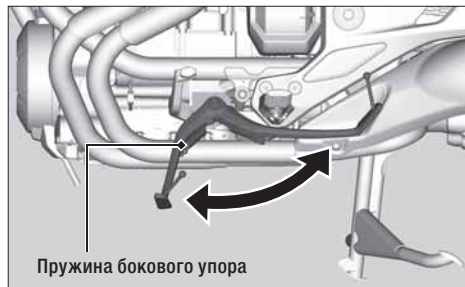

1. Убедитесь, что боковой упор работает нормально. Если боковой упор перемещается с трудом или скрипом, очистите поверхности вокруг шарнира и нанесите чистую смазку на болт шарнира.
2. Убедитесь в отсутствии повреждений и потери упругости пружины бокового упора.
3. Сядьте в седло мотоцикла, включите нейтральную передачу и поднимите боковой упор.
4. Запустите двигатель, нажмите рычаг сцепления и включите передачу.
5. Опустите до конца боковой упор. Двигатель должен остановиться, как только боковой упор будет опущен. Если двигатель не остановился, обратитесь к Вашему дилеру для проверки мотоцикла.



## Масло главной передачи

### Замена масла главной передачи

1. Установите мотоцикл на центральную подножку на ровной горизонтальной площадке.
2. Расположите под сливным отверстием подходящую емкость для сбора масла.
3. Для слива масла снимите крышку маслозаливной горловины, уплотнительное кольцо, сливную пробку и уплотнительную шайбу.

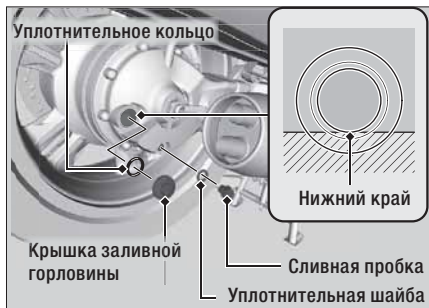

4. Установите новую уплотнительную шайбу на сливную пробку. Затяните сливную пробку.

**Момент затяжки:** 20 Н·м (2,0 кгс·м)

5. Залейте рекомендуемое масло. ➤ стр.80

**Объем масла:** 155 см<sup>3</sup>

6. Проверьте уровень масла. Масло должно быть на уровне нижнего края заливной горловины.
7. Установите новое уплотнительное кольцо на крышку заливной горловины. Затяните крышку заливной горловины масла главной передачи.

**Момент затяжки:** 12 Н·м (1,2 кгс·м)

8. Убедитесь в отсутствии утечек масла.

## Акселератор

### Проверка дроссельной заслонки

При выключенном двигателе проверьте плавность работы рукоятки акселератора при ее вращении от упора до упора во всех положениях руля и свободный ход рукоятки акселератора.

Если рукоятка акселератора вращается с заеданиями, не возвращается в исходное положение при отпускании или если поврежден трос привода дроссельной заслонки, обратитесь к дилеру для проверки мотоцикла.

**Свободный ход:** от 2 до 6 мм

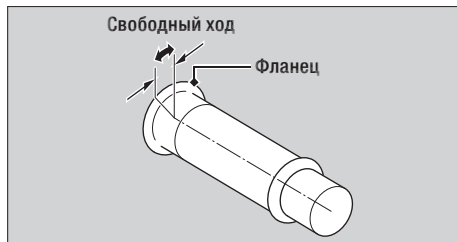

## Другие регулировки

### Регулировка рычага тормоза

Вы можете отрегулировать расстояние между концом рычага тормоза и ручкой.

#### Способ регулировки

Вращайте дисковый регулятор, передвигая рычаг вперед. Расположите номер выбранного положения точно напротив контрольной отметки на основании рычага тормоза. Перед поездкой проверьте функционирование рычага.

#### ПРИМЕЧАНИЕ

Запрещается поворачивать регулятор более, чем установлено производителем.

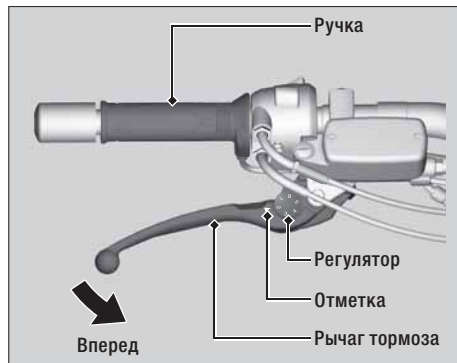

Другие регулировки ► Регулировка задней подвески

## Регулировка задней подвески

### Регулировка преднатяга

Вы можете отрегулировать преднатяг с помощью регулятора для различной нагрузки и условий движения.

1. Снимите левый и правый кофры. ► стр.90
2. Отрегулируйте преднатяг, совместив цифры на регуляторе метками.
  - Для регулировки вращайте регулятор при помощи штифтового ключа из комплекта инструментов (► стр.85).
  - Положения от 2 до 5 предназначены для увеличения жесткости подвески.
  - Стандартным положением является положение 1.
3. Установите левый и правый кофры.

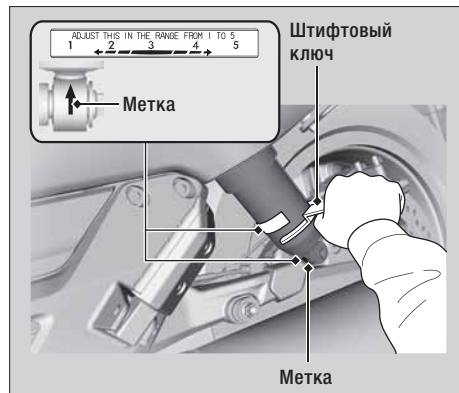

#### ПРИМЕЧАНИЕ

Установите правый и левый регуляторы на одинаковые метки для получения одинакового преднатяга обоих амортизаторов.

## Регулировка светового пучка фар

Вы можете отрегулировать вертикальное смещение светового пучка фар. Поворачивайте ручки наружу или вовнутрь. Соблюдайте требования местного законодательства.

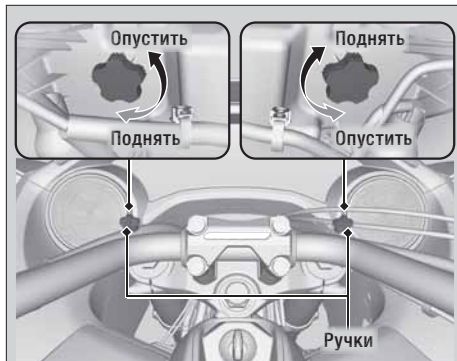

# ПОИСК И УСТРАНЕНИЕ НЕСПРАВНОСТЕЙ

<b>Двигатель не заводится (индикатор HISS включен)</b> .....	115
<b>Перегрев двигателя (мигает сигнализатор)</b> .....	116
<b>Горит или мигает сигнализатор неисправности</b> .....	117
Сигнализатор низкого давления моторного масла.....	117
Сигнализатор неисправности (MIL) системы впрыска (PGM-FI).....	117
Сигнализатор ABS (антиблокировочной системы) .....	118
Сигнализатор антипробуксовочной системы.....	119

<b>Прочие предупредительные сигнализаторы</b> .....	120
Неисправность указателя уровня топлива.....	120
Неисправность датчика температуры охлаждающей жидкости.....	120
Неисправность индикатора подогрева ручек.....	121
<b>Прокол шины</b> .....	122
<b>Неисправность аудиосистемы</b> .....	131
<b>Неисправности электрооборудования</b> ...	138
Разряжена аккумуляторная батарея.....	138
Перегорела лампа .....	138
Перегорел предохранитель .....	141

## Двигатель не заводится (индикатор HISS включен)

### ■ Электростартер работает, но двигатель не заводится

Проверьте следующее:

- Проверьте правильность последовательности пуска двигателя. ➤стр.61
- Убедитесь, что в баке достаточно топлива.
- Не горит ли сигнализатор (MIL) PGM-FI?
  - ▶ Если сигнализатор горит, при первой же возможности обратитесь к авторизованному дилеру.
- Проверьте, не горит ли индикатор системы иммобилайзера.
  - ▶ Поверните ключ в замке зажигания в положение OFF (ВЫКЛ) и выньте его из замка. Снова вставьте ключ в замок зажигания и установите его в положение ON (ВКЛ). Если индикатор продолжает гореть, проверьте, нет ли рядом с замком зажигания другого ключа системы иммобилайзера (включая запасной ключ), нет ли на ключе посторонних металлических частиц или наклеек.

- ▶ Если после устранения вышеприведенных помех индикатор системы иммобилайзера продолжает гореть, обратитесь к дилеру для проверки мотоцикла.

### ■ Электростартер не работает

Проверьте следующее:

- Убедитесь, что выключатель двигателя находится в положении  (ВКЛ). ➤стр.39
- Убедитесь, что боковой упор поднят.
- Не перегорел ли предохранитель. ➤стр.141
- Не ослабло ли крепление клемм на аккумуляторной батарее, и нет ли на клеммах и выводах окислов. ➤стр.95
- Проверьте состояние аккумуляторной батареи. ➤стр.138

Если проблема не исчезла, обратитесь к дилеру для проверки мотоцикла.

## Перегрев двигателя (мигает сигнализатор)

О перегреве двигателя свидетельствует следующее:

- Мигает 6-й (H) сегмент сигнализатора высокой температуры охлаждающей жидкости;
- Реакция двигателя на манипуляции ручкой акселератора замедлилась.

Если такое произошло, остановитесь в безопасном месте на обочине дороги или у края проезжей части и проделайте описанные ниже действия. Продолжительная работа двигателя на повышенных холостых оборотах может привести к включению сигнализатора высокой температуры охлаждающей жидкости и миганию 6-го сегмента (H).

### ПРИМЕЧАНИЕ

Эксплуатация двигателя при чрезмерной температуре охлаждающей жидкости может привести к выходу двигателя из строя.

1. Остановите двигатель, выключив зажигание, а затем снова включите зажигание, переведя ключ зажигания в положение ON (ВКЛ).

2. Убедитесь, что вентилятор радиатора работает, после чего установите ключ в замке зажигания в положение OFF (ВЫКЛ).

**Если вентилятор не работает:**

Возможно, мотоцикл неисправен.

Не запускайте двигатель. Доставьте мотоцикл к официальному дилеру Honda.

**Если вентилятор работает:**

Дайте двигателю остыть, установив ключ в замке зажигания в положение OFF (ВЫКЛ).

3. После того как двигатель остынет, осмотрите шланг радиатора и проверьте, нет ли утечек в системе охлаждения. ➔стр.102

**В случае обнаружения протечки:**

Не запускайте двигатель. Доставьте мотоцикл к авторизованному дилеру Honda.

4. Проверьте уровень охлаждающей жидкости в расширительном бачке и при необходимости долейте охлаждающую жидкость. ➔стр.102
5. Если пункты 1–4 выполнены, Вы можете продолжить движение, но при этом должны внимательно следить за показаниями указателя перегрева двигателя.



## Горит или мигает сигнализатор неисправности

### Сигнализатор низкого давления моторного масла

Если сигнализатор низкого давления масла включился на ходу, остановитесь в безопасном месте на обочине дороги или у края проезжей части и заглушите двигатель.

#### ПРИМЕЧАНИЕ

Эксплуатация мотоцикла с низким давлением моторного масла может привести к серьезным повреждениям двигателя.

1. Проверьте уровень моторного масла и долейте при необходимости. ➔ стр.98
2. Запустите двигатель.
  - ▶ Вы можете продолжить движение, только убедившись, что сигнализатор низкого давления масла не горит.

Резкое ускорение может вызвать включение сигнализатора низкого давления масла, особенно если уровень масла находится вблизи минимальной отметки.

Если сигнализатор низкого давления масла продолжает гореть при рекомендованном уровне масла, остановите двигатель и свяжитесь с официальным дилером.

Если уровень масла в двигателе начал быстро снижаться, это означает, что в системе смазки появилась утечка или другая серьезная неисправность. Обратитесь к Вашему дилеру для проверки мотоцикла.

### Сигнализатор неисправности (MIL) системы впрыска (PGM-FI)

Если сигнализатор загорелся на ходу, это означает, что в системе впрыска появилась серьезная неисправность. Снизьте скорость и доставьте мотоцикл в сервисный центр дилера Honda для проверки.

## Сигнализатор ABS (антиблокировочной системы)

Если сигнализатор антиблокировочной системы ведет себя, как описано ниже, это указывает на серьезную неисправность тормозной системы. Снизьте скорость и доставьте мотоцикл в сервисный центр дилера Honda для проверки.

- Сигнализатор загорается или начинает мигать во время движения.
- Сигнализатор не загорается при установке ключа зажигания в положение ON (ВКЛ).
- Сигнализатор не гаснет при достижении скорости выше 10 км/ч.

Если сигнализатор антиблокировочной системы продолжает гореть, тормоза Вашего мотоцикла сохраняют работоспособность, но без антиблокировочной функции.

Сигнализатор антиблокировочной системы может мигать в результате проворачивания заднего колеса при его отрыве от земли

В данном случае поверните ключ зажигания в положение OFF (ВыКЛ), а затем в положение ON (ВКЛ).

Сигнализатор антиблокировочной системы погаснет, когда скорость мотоцикла достигнет 30 км/ч.

## Сигнализатор антипробуксовочной системы

Если сигнализатор ведет себя, как описано ниже, это указывает на серьезную неисправность антиблокировочной системы.

Снизьте скорость и доставьте мотоцикл в сервисный центр дилера Honda для проверки.

- Сигнализатор загорается во время движения.
- Сигнализатор не загорается при установке ключа зажигания в положение ON (ВКЛ).
- Сигнализатор не гаснет при достижении скорости выше 10 км/ч.

Ваш мотоцикл сохраняет все параметры для нормальной езды, даже если горит сигнализатор антипробуксовочной системы.

► Если сигнализатор загорается при срабатывании антипробуксовочной системы, полностью закройте дроссельную заслонку, чтобы продолжить движение в нормальных условиях.

Сигнализатор антипробуксовочной системы может мигать в результате проворачивания заднего колеса при его отрыве от земли. В данном случае поверните ключ зажигания в положение OFF (Выкл), а затем в положение ON (Вкл). Сигнализатор антипробуксовочной системы погаснет, когда скорость мотоцикла достигнет 10 км/ч.

## Прочие предупредительные сигнализаторы

### Неисправность указателя уровня топлива

При неисправности топливной системы на дисплее указателя уровня топлива отобразятся индикаторы, показанные на рисунке. Если это произошло, обратитесь к официальному дилеру Honda.

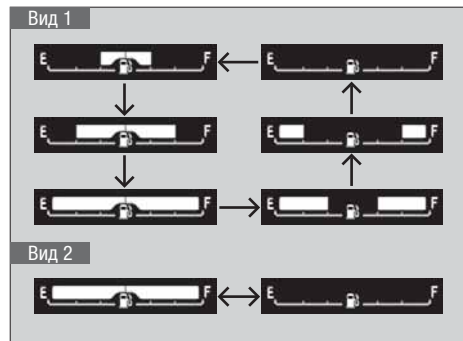

### Неисправность датчика температуры охлаждающей жидкости

При неисправности системы охлаждения все сегменты начнут мигать или выключатся, как показано на рисунке.

Если это произошло, обратитесь к официальному дилеру как можно быстрее.

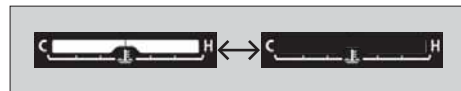

## Неисправность индикатора подогрева ручек

---

При неисправности системы подогрева ручек пиктограмма состояния системы подогрева ручек начнет мигать. Если «E-1», «E-2» и «E-3» будут продолжать мигать, обратитесь к официальному дилеру как можно быстрее.



## Прокол шины

Ремонт проколотой шины и снятие колеса требуют специальных инструментов и навыков. Рекомендуется поручить выполнение этих сервисных операций официальному дилеру Honda. Если был проведен аварийный ремонт шины, в дальнейшем обязательно доставьте мотоцикл к официальному дилеру Honda для проверки/замены шины.

### Аварийный ремонт шины при помощи ремонтного комплекта

Если Ваша шина получила мелкий прокол, Вы можете воспользоваться ремонтным комплектом для временной герметизации бескамерных шин. Соблюдайте требования инструкции к ремонтному комплекту.

Езда на отремонтированной в аварийном порядке шине небезопасна. Если шина подверглась аварийному ремонту, не превышайте скорость 50 км/ч. Незамедлительно доставьте мотоцикл в сервисный центр дилера Honda для замены шины.



### ПРЕДУПРЕЖДЕНИЕ

Управление мотоциклом после временной герметизации шины может быть крайне небезопасным. Если ремонт шины был неудачным, Вы можете потерять управление и получить тяжелые или даже смертельные травмы. Пока поврежденная шина не будет заменена, ездите очень осторожно и со скоростью не более 50 км/ч.

### Снятие колес

Если необходимо снять колесо для ремонта прокола шины, следуйте нижеприведенным указаниям.

При снятии и установке колеса будьте осторожны, чтобы не повредить датчик частоты вращения колеса и импульсное кольцо датчика.

## Переднее колесо

### Снятие колеса:

1. Установите мотоцикл на ровной горизонтальной площадке.
2. Покройте переднее колесо с обеих сторон и тормозные суппорты защитной лентой или ветошью.

3. С левой стороны выверните крепежные болты и снимите тормозной суппорт.
4. С правой стороны выверните крепежные болты и снимите тормозной суппорт.
  - Подвяжите или положите тормозной суппорт так, чтобы он не висел на тормозном шланге. Не перекручивайте тормозной шланг.
  - Не допускайте попадания смазки, масла или грязи на тормозной диск или колодки.
  - Не нажимайте на рычаг или педаль тормоза при снятом тормозном суппорте.
  - Будьте аккуратны, чтобы при снятии колеса не поцарапать его о тормозной суппорт.

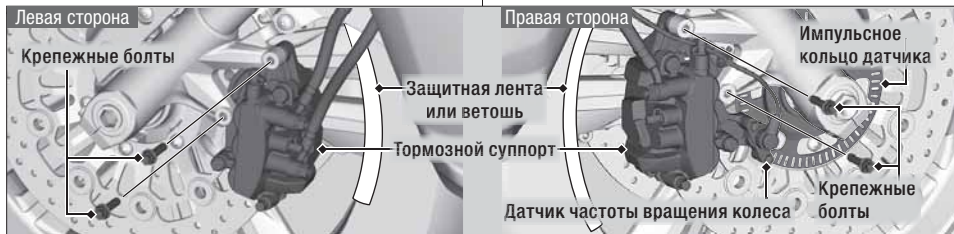

**Прокол шины ► Снятие колес**

5. Ослабьте правые стяжные болты оси.
6. Снимите болт передней оси.
7. Надежно закрепите мотоцикл и поднимите переднее колесо с помощью специальной подставки или лебедки.
8. Ослабьте левые стяжные болты оси.
9. С левой стороны вытащите переднюю ось и снимите боковые втулки и колесо.

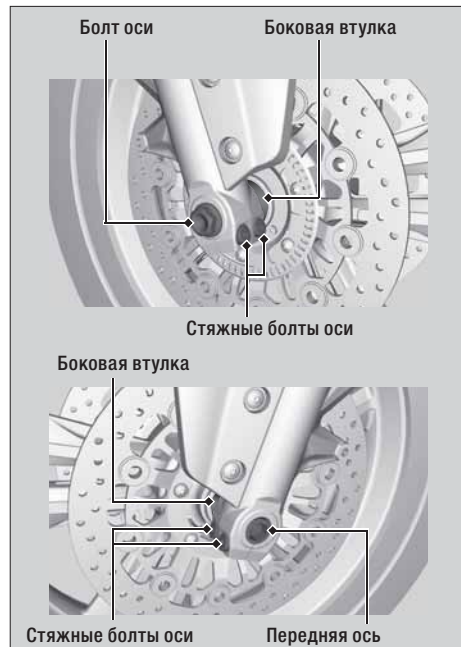



### Установка колеса:

1. Установите боковые втулки на колесо.
2. Поместите переднее колесо между перьями вилки и вставьте с левой стороны до упора слегка смазанную переднюю ось через левое перо вилки и ступицу колеса.
3. Совместите конец передней оси с поверхностью пера вилки.

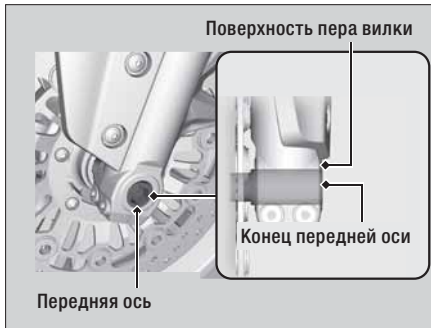

4. Затяните стяжные болты, чтобы закрепить ось.
5. Установите и затяните болт передней оси.

**Момент затяжки:** 59 Н·м (6,0 кгс·м)

6. Ослабьте левые стяжные болты оси.
7. Затяните правые стяжные болты оси.

**Момент затяжки:** 27 Н·м (2,8 кгс·м)

**Прокол шины ► Снятие колес**

8. Установите правый тормозной суппорт и затяните новые крепежные болты.

**Момент затяжки:** 31 Н·м (3,2 кгс·м)

9. Установите левый тормозной суппорт и затяните новые крепежные болты.

**Момент затяжки:** 31 Н·м (3,2 кгс·м)

- Будьте осторожны, чтобы при установке колеса не поцарапать его о тормозной суппорт.
- При установке тормозного суппорта используйте только новые крепежные болты.

**ПРИМЕЧАНИЕ**

Чтобы не повредить тормозные колодки при установке тормозных суппортов, будьте внимательны, заводя тормозной диск между тормозных колодок.

10. Опустите переднее колесо на землю.
11. Несколько раз нажмите на рычаг и на педаль тормоза.
12. Нажмите на рычаг тормоза и надавите на руль, чтобы сжать переднюю вилку.
13. Снова затяните левые стяжные болты оси.

**Момент затяжки:** 27 Н·м (2,8 кгс·м)

14. Снова поднимите переднее колесо и проверьте, свободно ли оно вращается при отпущенном тормозе.
15. Снимите защитную ленту или ветошь.

Если при сборке не использовался динамометрический ключ, в кратчайшее время обратитесь к официальному дилеру Honda для проверки правильности сборки и затяжки резьбовых соединений до указанного момента. Неправильная затяжка может существенно ухудшить эффективность торможения.

## Заднее колесо

### Снятие колеса:

1. Установите мотоцикл на центральную подножку на ровной горизонтальной площадке.

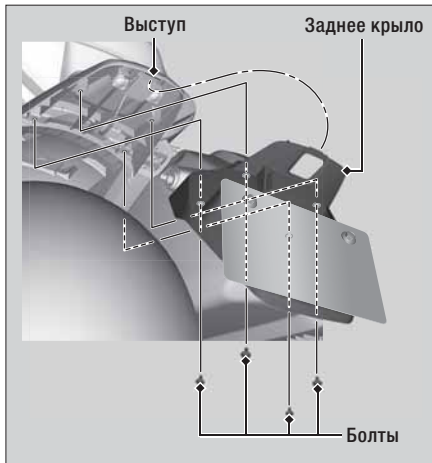

2. Снимите левый кофр. ► стр.90
3. Снимите болты.
4. Снимите заднее крыло, отщелкнув выступы.
5. Накройте заднее колесо с обеих сторон и тормозные суппорты защитной лентой или ветошью.

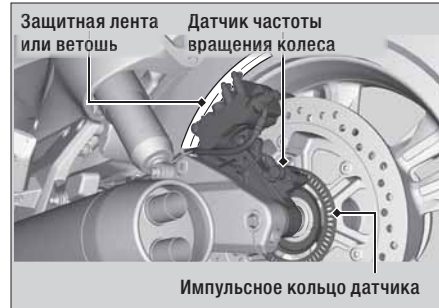

## Прокол шины ► Снятие колес

6. Снимите гайку задней оси и шайбу А.

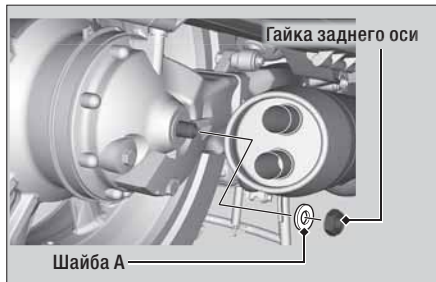

7. Снимите стопорный болт суппорта заднего тормоза.
8. Выкрутите стяжной болт задней оси .
9. Вытяните ось и шайбу В.
10. Ослабьте задний тормозной суппорт.
11. Снимите заднее колесо и боковую втулку.

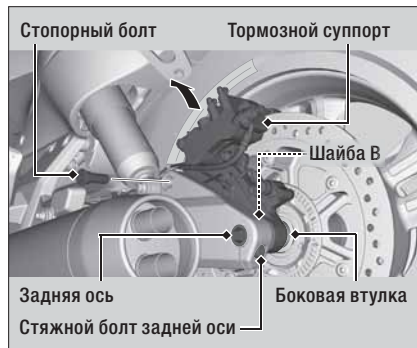

### Установка колеса:

Перед установкой заднего колеса убедитесь, что на ступицу и шестерню конечной передачи нанесена паста на основе дисульфида молибдена.

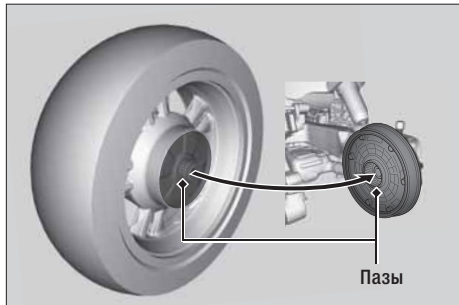

1. Установите заднее колесо в порядке, обратном снятию.

- Будьте осторожны, чтобы при установке колеса не поцарапать его о тормозной суппорт.
- Убедитесь, что пазы ступицы колеса совпадают с шестерней конечной передачи.
- При установке тормозного суппорта используйте только новые стопорные болты.

#### ПРИМЕЧАНИЕ

Чтобы не повредить тормозные колодки при установке тормозных суппортов, будьте внимательны, заводя тормозной диск между тормозных колодок.

## Прокол шины ► Снятие колес

- Совместите конец задней оси с поверхностью маятника.



- Затяните стопорный болт заднего тормозного суппорта.

**Момент затяжки:** 69 Н·м (7,0 кгс·м)

- Затяните стяжной болт задней оси, чтобы закрепить ось.
- Затяните гайку задней оси.

**Момент затяжки:** 98 Н·м (10,0 кгс·м)

- Опустите заднее колесо на землю.

- Ослабьте стяжной болт задней оси.
- Чтобы установить ось на место, покачайте маятник вверх и вниз несколько раз, нажимая на задний край седла.
- Затяните стяжной болт задней оси.

**Момент затяжки:** 27 Н·м (2,8 кгс·м)

- После установки несколько раз нажмите на педаль тормоза, а затем убедитесь в том, что колесо вращается свободно.

Перепроверьте колесо, если тормоз срабатывает медленно, или колесо не проворачивается свободно. Если при сборке не использовался динамометрический ключ, при первой же возможности обратитесь к официальному дилеру Honda для проверки правильности сборки. Неправильная сборка может привести к утрате тормозной системой работоспособности.

## Неисправности аудиосистемы

Неисправность	Причина/способ устранения
Устройство Bluetooth® не связывается с системой	Некоторые устройства Bluetooth® и программное обеспечение, которое Вы используете, могут быть несовместимы с аудиосистемой и/или их функции могут быть ограничены.
	Убедитесь в том, что аудиосистема и устройство Bluetooth® находятся в режиме связи. ➡стр.51
	Убедитесь в том, что PIN-код устройства Bluetooth® установлен как «0000».
	Аудиосистема не сможет подключить новое устройство, если во время подключения с ней связано другое устройство Bluetooth®. Проверьте, не подключено ли к системе какое-либо другое устройство. Наличие другого устройства Bluetooth® в зоне подключения иногда влияет на связь по причине помех, и т.д. При подключении звукового устройства Bluetooth® убедитесь что рядом нет другого готового к подключению устройства. Наличие другого устройства Bluetooth® в зоне подключения иногда влияет на связь по причине помех, и т.д. Если Вам не удалось связаться, попробуйте сбросить зарегистрированные устройства Bluetooth®. ➡стр.54

## Неисправности аудиосистемы

Неисправность	Причина/способ устранения
Устройство Bluetooth® не подключается	Для некоторых устройств Bluetooth® и используемого на них программного обеспечения может понадобиться больше времени для подключения и воспроизведения треков.
	Соединение может быть временно отключено при запуске двигателя, что вполне нормально и не является неисправностью. Устройство Bluetooth® может быть снова подключено после запуска двигателя.
	Обработка соединения выполняется только тогда, когда устройство находится в режиме воспроизведения для устройств Bluetooth®. Проверьте выбранный режим воспроизведения. ➔стр.50
	Смените режим воспроизведения (➔стр.50) или выключите и снова включите аудиосистему. Аудиосистема повторит попытку подключения к устройству Bluetooth®.
	Убедитесь в том, что Ваше устройство Bluetooth® связано с системой.
Следуя указаниям инструкции по эксплуатации Вашего устройства Bluetooth®, убедитесь, что оно находится в подключаемом состоянии.	



Неисправность	Причина/способ устранения
<p>Устройство Bluetooth® не подключается</p>	<p>Некоторые устройства Bluetooth® и используемое в них программное обеспечение могут не подключаться автоматически. Для подключения следуйте указаниям инструкции по эксплуатации Вашего устройства Bluetooth®.</p>
	<p>Число устройств Bluetooth®, которые можно подключить одновременно, ограничено одним аудиоустройством и одним звуковым устройством. Если с системой связано другое устройство, информация будет переписана. При повторном подключении устройства Bluetooth® сначала сбросьте информацию об устройстве. ➤стр.54</p>
	<p>Когда устройство Bluetooth® зарегистрировано с другим устройством Bluetooth®, устройство может быть подключено к устройству, но не к аудиосистеме. Для правильного подключения следуйте указаниям инструкции по эксплуатации Вашего устройства Bluetooth®.</p>
<p>Если проблему не удалось устранить после вышеописанной проверки, попробуйте подключить устройство снова после сброса сведений о подключении. ➤стр.51, 54</p>	

## Неисправности аудиосистемы

Неисправность	Причина/способ устранения
Устройство подключено, но треки не воспроизводятся	<p>Некоторые устройства Bluetooth® и используемое на них программное обеспечение могут быть несовместимы с аудиосистемой и/или их функции могут быть ограничены. Проверьте рекомендуемые характеристики. ➤стр.46</p> <p>В зависимости от устройства Bluetooth® и используемого на нем программного обеспечения, аудиофайлы могут не воспроизводиться автоматически. Для воспроизведения аудиофайлов следуйте указаниям инструкции по эксплуатации Вашего устройства Bluetooth®.</p> <p>В зависимости от устройства Bluetooth® и используемого на нем программного обеспечения, аудиофайлы могут не воспроизводиться после получения входящего звонка, и т.д. Измените режим воспроизведения (➤стр.50) или выключите аудиосистему, а затем снова включите ее. Если система не воспроизводит файл даже после вышеупомянутых действий, убедитесь, что устройство Bluetooth® работает.</p>
После включения питания или изменения режима воспроизведение не начинается.	Сразу после включения питания или изменения режима аудиосистеме может понадобиться некоторое время для подключения к аудиоустройству и воспроизведения аудиофайла. Кроме того, аудиосистема может не поддерживать функцию управления при подготовке к воспроизведению аудиофайла.

## Неисправности аудиосистемы

Неисправность	Причина/способ устранения
Пропускаются звуки. Появляются посторонние шумы.	<p>Наличие в непосредственной близости другого устройства Bluetooth® или устройства, излучающего электромагнитные волны, такого, как коммуникационное оборудование, иногда влияет на качество связи.</p> <p>В редких случаях, из-за особенностей Bluetooth®, работа системы может стать нестабильной. Если она остается нестабильной, выключите аудиосистему или используемое устройство, а затем снова включите их.</p> <p>Местоположение устройства Bluetooth® иногда влияет на аудиосистему и качество связи. Измените местоположение устройства, если пропускаются звуки или появляются посторонние шумы. Как пример такого отрицательного влияния можно привести случай, когда устройство находится в кармане одежды, зажатой между водителем и пассажиром (приемник Bluetooth® находится возле передней части левого кофра). Кроме того, погода, здания, дорожные условия и т.д. иногда могут влиять на качество связи.</p>

## Неисправности аудиосистемы

Неисправность	Причина/способ устранения
Пропускаются звуки. Появляются посторонние шумы.	В зависимости от устройства Bluetooth® и используемого на нем программного обеспечения, аудиофайлы могут не воспроизводиться после получения входящего звонка, и т.д. Измените режим воспроизведения (➤стр.50) или выключите аудиосистему, а затем снова включите их. Если пропускаются звуки или появляются посторонние шумы, проверьте состояние Вашего устройства Bluetooth®.
	Сбросьте информацию о соединении перед проведением повторного подключения. ➤стр.51, 54
	Проверьте рекомендуемые технические характеристики. ➤стр.46
Дисплей не работает или выдает неточные данные	В зависимости от аудиоустройства и аудиофайла, в некоторых случаях на дисплее может не отображаться ничего, или данные могут быть неточными.
	Проверьте информацию о доступных расширениях. ➤стр.47 Когда информация об аудиофайле, такая, как имя исполнителя и название трека, не соответствуют формату, это может обозначаться «.», или информация не будет выведена.

## Неисправности аудиосистемы

Неисправность	Причина/способ устранения
Устройство USB	<p>Некоторые устройства USB могут быть несовместимы с аудиосистемой и/или их функции могут быть ограничены.</p> <p>Если аудиосистема не распознает устройство USB, подключенное к USB-разъему, поверните ключ зажигания в положение OFF (ВЫКЛ), а затем снова в положение ON (ВКЛ).</p> <p>Проигрывание файла занимает больше времени, если на флэш-накопителе USB хранится большое количество файлов. Уменьшите количество файлов на флэш-накопителе USB.</p> <p>Убедитесь, что тип звуковых файлов на флэш-накопителе USB поддерживается для воспроизведения. ➤стр.47</p>

Если после вышеупомянутых действий проблема не исчезла, обратитесь к дилеру Honda для проверки мотоцикла.

## Неисправности электрооборудования

### Разряжена аккумуляторная батарея

Зарядите аккумуляторную батарею, используя специальное зарядное устройство для мотоциклетных аккумуляторных батарей.

Перед зарядкой снимите батарею с мотоцикла. Не используйте для зарядки зарядные устройства, предназначенные для автомобильных аккумуляторных батарей. Зарядные устройства такого типа могут вызвать перегрев аккумуляторной батареи мотоцикла и ее последующий выход из строя.

Если аккумуляторная батарея не заряжается, обратитесь к авторизованному дилеру.

#### ПРИМЕЧАНИЕ

Пуск двигателя от сторонней автомобильной аккумуляторной батареи не рекомендуется, поскольку может вывести из строя электрическую систему мотоцикла.

### Перегорела лампа

Все лампы, используемые в мотоцикле, являются светодиодными. Если какой-либо из светодиодов не загорается, обратитесь к официальному дилеру Honda.

#### ■ Фара



В фаре используются несколько светодиодов. Если какой-либо из светодиодов не загорается, обратитесь к официальному дилеру Honda.

### Передние указатели поворота



В передних указателях поворота используются несколько светодиодов. Если какой-либо из светодиодов не загорается, обратитесь к официальному дилеру Honda.

### Стоп-сигнал/задние габаритные огни/задние указатели поворота



В стоп-сигнале, задних указателях поворота и задних габаритных огнях используются несколько светодиодов. Если какой-либо из светодиодов не загорается, обратитесь к официальному дилеру Honda.

## Фонарь освещения номерного знака



В фонаре освещения номерного знака используются несколько светодиодов. Если какой-либо из светодиодов не загорается, обратитесь к официальному дилеру Honda.



## Перегорел предохранитель

Прежде чем проводить действия с предохранителями, внимательно прочтите раздел «Проверка и замена предохранителей». ►стр.78

### Блок предохранителей

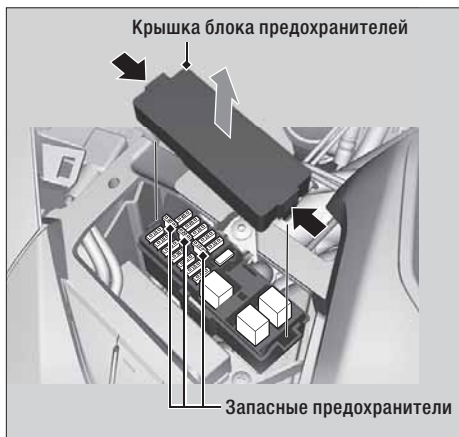

1. Снимите внутреннюю панель. ►стр.87
2. Снимите левый карман в обтекателе. ►стр.91
3. Снимите крышку блока предохранителей.
4. При помощи пинцета из комплекта инструментов (►стр.67) извлеките предохранители по одному и проверьте их исправность. Заменяйте перегоревший предохранитель предохранителем такого же номинала.
5. Установите на место крышку блока предохранителей.
6. Установите на место левый карман в обтекателе и внутреннюю панель.

## Главный предохранитель В



1. Снимите внутреннюю панель. ►стр.87
2. Снимите левый карман в обтекателе. ►стр.91
3. Снимите крышку предохранителя.
4. Проверьте, не перегорел ли предохранитель. Если главный предохранитель В перегорел, обратитесь к официальному дилеру Honda для проведения обслуживания.
5. Установите на место крышку блока предохранителей.
6. Установите на место левый карман в обтекателе и внутреннюю панель.

## Главный предохранитель А

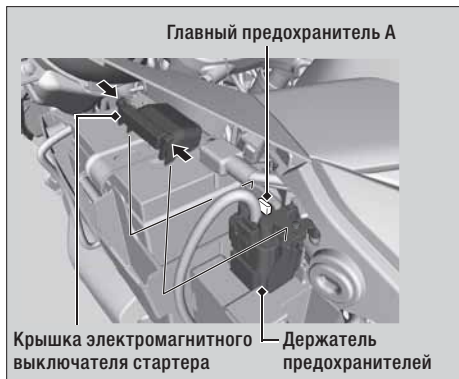

1. Снимите внутреннюю панель. ►стр.87
2. Снимите левый нижний кожух. ►стр.92
3. Снимите левый верхний кожух. ►стр.93
4. Снимите крышку электромагнитного выключателя стартера.
5. При помощи пинцета из комплекта инструмента извлеките главный предохранитель А (►стр.67) и проверьте его исправность. Замените перегоревший предохранитель предохранителем такого же номинала.  
►Запасные предохранители находятся в блоке предохранителей. ►стр.141
6. Установите снятые элементы в обратном порядке.

### ПРИМЕЧАНИЕ

Если предохранитель перегорел снова, то это означает, что электрооборудование мотоцикла неисправно. Обратитесь к Вашему дилеру для проверки мотоцикла.

# ИНФОРМАЦИЯ

Ключи .....	145
Приборы, органы управления и другое оборудование .....	146
Спиртосодержащие виды топлива .....	149
Каталитический нейтрализатор .....	150
Уход за Вашим мотоциклом .....	151
Хранение мотоцикла .....	155
Перевозка мотоцикла .....	155
Вы и окружающая среда .....	156
Серийные номера .....	157

## Ключи

### Ключ зажигания

Ваш мотоцикл комплектуется двумя ключами зажигания, а также табличкой с номером ключа и штрих-кодом. В ключ зажигания встроен специальный запрограммированный чип, распознаваемый системой иммобилайзера (HISS) для пуска двигателя. Обращайтесь с ключом осторожно, чтобы не повредить компоненты системы HISS.

- Не подвергайте ключ изгибу и другим недопустимым нагрузкам.
- Не оставляйте ключ под солнечными лучами или в зонах с повышенной температурой.
- Не подпиливайте ключи, не просверливайте в них отверстия и не пытайтесь иным образом изменить их оригинальную форму.
- Не оставляйте ключи рядом с источниками электромагнитного излучения.

Если Вы потеряете все ключи и табличку с номером ключа, блок управления системой впрыска/зажигания подлежит замене дилером Honda.

Чтобы избежать такой ситуации, всегда сохраните запасной ключ. Если вы потеряли основной ключ, незамедлительно закажите его дубликат.

Для изготовления запасного ключа и его регистрации в системе HISS Вашего мотоцикла Вам необходимо передать Вашему дилеру запасной ключ, табличку с номером ключа и мотоцикл.

► Храните табличку в безопасном месте.

Металлический брелок на ключе зажигания может вызвать повреждения зоны вокруг замка зажигания.



## Приборы, органы управления и другое оборудование

### Замок зажигания

Фары всегда включены, когда ключ в замке зажигания находится в положении ON (BKЛ).

Оставление мотоцикла с включенным зажиганием и выключенным двигателем приведет к разряду аккумуляторной батареи.

Запрещается поворачивать ключ зажигания во время езды.

### Выключатель двигателя

Используйте выключатель двигателя только в экстренных случаях. Его использование при езде приведет к внезапной остановке двигателя, что сделает езду небезопасной.

Если для остановки двигателя Вы воспользовались выключателем двигателя, обязательно выключите зажигание. В противном случае произойдет постепенный разряд аккумуляторной батареи.

### Одометр

При превышении пробега в 999 999, одометр будет всегда показывать “999999”.

### Счетчик пробега за поездку

При превышении пробега в 999,9 показания счетчика пробега за поездку А будут сброшены на ноль.

При превышении пробега в 9999,9 показания счетчика пробега за поездку В будут сброшены на ноль.

### Система HISS

Система HISS (охранная система зажигания Honda) блокирует систему зажигания при попытке запуска двигателя незарегистрированным ключом. После выключения зажигания система иммобилайзера HISS всегда находится в рабочем состоянии, даже если индикатор системы не мигает. При установке ключа в положение ON с выключателем двигателя в положении  (BKЛ) индикатор системы HISS загорится и че-

## Приборы, органы управления и другое оборудование

рез несколько секунд погаснет, свидетельствуя о возможности беспрепятственного пуска двигателя.

➤ **Индикатор HISS не выключается** стр.115

Если ключ зажигания находится в положении OFF (ВЫКЛ), индикатор может мигать каждые 2 секунды в течение 24 часов.

Вы можете включить или выключить данную функцию. ➤ стр.28, 30

### Директива ЕС

Система иммобилайзера данного мотоцикла соответствует Директиве R & TTE, определяющей соответствие оборудования нормам эксплуатации радиосистем и телекоммуникационных устройств.



Декларацию соответствия мотоцикла требованиям Директивы R & TTE владелец получает при покупке мотоцикла.

Этот документ следует хранить в надежном месте. В случае утраты или неполучения декларации соответствия обратитесь к официальному дилеру Honda.

Только для ЮАР



Только для Сингапура



Только для Марокко

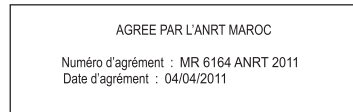

## Приборы, органы управления и другое оборудование

### Аудиосистема

#### Директива ЕС

Аудиосистема данного мотоцикла соответствует Директиве R & TTE, определяющей соответствие оборудования нормам эксплуатации радиосистем и телекоммуникационных устройств.



Декларацию соответствия мотоцикла требованиям Директивы R & TTE владелец получает при покупке мотоцикла.

Этот документ следует хранить в надежном месте. В случае утраты или неполучения декларации соответствия обратитесь к официальному дилеру Honda.

Только для ЮАР



Только для Сингапура



### Пакет для документов

Храните руководство по эксплуатации, регистрационные страховые документы в пластиковом пакете в левом кофре. ➤стр.67

### Система отключения зажигания

При падении мотоцикла датчик наклона дает команду на автоматическую остановку двигателя и отключение топливного насоса. Перед перезапуском двигателя необходимо установить ключ в замке зажигания в положение OFF (ВЫКЛ), а затем снова в положение ON (ВКЛ).



## Спиртосодержащие виды топлива

В некоторых странах для снижения токсичности выхлопных газов в качестве топлива используется смесь традиционного бензина и спирта. Если Вы планируете использовать такое топливо, убедитесь, что оно неэтилировано и его октановое число соответствует рекомендуемому для данного мотоцикла.

Для использования на Вашем мотоцикле подходят этаноловые топливные смеси (этиловый спирт — не более 10% объема).

► Топливо, содержащее этанол, может продаваться под названием Gasohol (бензоспирт).

Использование топлива, содержащего более 10% этанола, может привести к следующим неисправностям:

- Повреждению лакокрасочного покрытия топливного бака.
- Повреждению резиновых шлангов топливной магистрали.
- Коррозии топливного бака.
- Снижению эксплуатационных показателей мотоцикла.

### ПРИМЕЧАНИЕ

Использование топлива с содержанием спирта, превышающим рекомендуемые значения, может привести к повреждению металлических, пластиковых и резиновых деталей топливной системы.

Если Вы заметили признаки нарушения работы двигателя при использовании бензина, который содержит или может содержать спирт, немедленно перейдите на бензин, который гарантированно не содержит спирта.

## Каталитический нейтрализатор

### Каталитический нейтрализатор

Ваша модель мотоцикла оснащена двумя трехкомпонентными каталитическими нейтрализаторами. Каждый каталитический нейтрализатор содержит драгоценные металлы, являющиеся катализаторами при высокотемпературном химическом процессе, преобразующем углеводороды (HC), оксид углерода (CO) и оксид азота (NO<sub>x</sub>), содержащиеся в выхлопных газах, в безопасную газовую смесь.

Неисправный каталитический нейтрализатор увеличивает выброс токсичных веществ в атмосферу и может ухудшить эффективность работы двигателя. После исчерпания ресурса каталитического нейтрализатора необходимо установить новый каталитический нейтрализатор, изготовленный компанией Honda (или его сертифицированный аналог).

Для защиты каталитического нейтрализатора Вашего мотоцикла следуйте следующим рекомендациям:

- Всегда используйте неэтилированный бензин. Этилированный бензин может повредить каталитический нейтрализатор.
- Поддерживайте оптимальные настройки двигателя.
- Если двигатель пропускает зажигание, форсирует, часто глохнет или проявляет любые другие признаки нарушения работы, немедленно остановите мотоцикл и выключите двигатель. Обратитесь к официальному дилеру Honda для диагностики и ремонта.

## Уход за Вашим мотоциклом

Регулярная мойка и полировка важны для увеличения срока службы Вашего мотоцикла. Кроме того, на чистом мотоцикле легче заметить мелкие повреждения и признаки коррозии.

В частности, морская вода и смеси против обледенения на дорогах содействуют коррозии поверхностей мотоцикла. Всегда тщательно мойте мотоцикл после эксплуатации на прибрежных или обработанных дорогах.

### Мойка

Перед мойкой дайте двигателю, выпускной трубе с глушителем, тормозам и другим нагретым частям остыть.

1. Хорошо смочите мотоцикл холодной водой из шланга, чтобы смыть грязь, которая легко отстает.
2. При необходимости протрите сильно загрязненные поверхности смоченной в моющем средстве губкой или лоскутом мягкой ткани.

- ▶ Осторожно мойте ветровой щиток, фары, панели и другие пластиковые детали, чтобы не поцарапать их. Избегайте попадания воды на глушитель, воздушный фильтр и проводку электросети.
3. Ополосните мотоцикл большим количеством чистой воды и протрите чистой тканью.
  4. После мытья смажьте все движущиеся части.
    - ▶ Убедитесь, что масло не попало на шины или тормоза. Масло, попавшее на тормозной диск или тормозные колодки, сильно снижает эффективность работы тормозов, что может привести к ДТП.
  6. Нанесите специальный состав на основе воска, чтобы защитить металлические и окрашенные детали от коррозии.
    - ▶ Запрещается применять составы с агрессивными добавками и растворителями. Они могут повредить краску, металл и пластик. Не допускайте попадания воска на тормоза и шины.
    - ▶ Не обрабатывайте матовые окрашенные поверхности смесями на основе воска.

## Уход за Вашим мотоциклом

### Важные предостережения

Следуйте приведенным ниже правилам при мойке мотоцикла:

- Не используйте мойки высокого давления:
  - ▶ Мойки высокого давления могут повредить движущиеся детали и электрические компоненты, сделав их неработоспособными.
- Не направляйте струю воды на глушитель:
  - ▶ Вода, скопившаяся в глушителе, может препятствовать запуску двигателя и стать причиной коррозии глушителя.
- Просушите тормоза:
  - ▶ Вода ухудшает эффективность торможения. После мытья совершите небольшую поездку на малой скорости, во время которой периодически притормаживайте, чтобы просушить тормоза.
- Не направляйте струю воды на левый кофр:
  - ▶ Вода в багажном отсеке может испортить Ваши документы и остальные вещи.

- Не направляйте струю воды на воздушный фильтр:
  - ▶ Вода может повредить фильтр и сделать невозможным запуск двигателя.
- Не направляйте струю воды на фары.
- Не используйте полироли на основе воска на матовых окрашенных поверхностях:
  - ▶ Промойте матовые окрашенные поверхности мягкой тканью или губкой с большим количеством воды. Просушите мягкой сухой ветошью.

### Компоненты из алюминиевого сплава

Алюминий корродирует при контакте с грязью, землей и дорожной солью. Регулярно очищайте детали из алюминиевого сплава и следуйте приведенным ниже указаниям, чтобы избежать появления на них царапин:

- Не используйте жесткие щетки, металлические губки или очистители, содержащие абразивные вещества.
- Избегайте контактов с бордюрами, не проезжайте через них.

### Панели облицовки

Следуйте приведенным ниже указаниям, чтобы избежать появления царапин и других дефектов:

- Для мойки мотоцикла используйте мягкую губку и большое количество воды.
- Для удаления въевшейся грязи используйте мягкое моющее средство, которое необходимо тщательно смыть после удаления загрязнения большим количеством воды.
- Избегайте попадания бензина, тормозной жидкости и моющих средств на приборы, ветровой щиток, панели облицовки и фары.

### Ветровое стекло

Промойте ветровое стекло мягкой тканью или губкой с большим количеством воды. Никогда не используйте моющие средства, содержащие агрессивные химические вещества. Просушите стекло мягкой сухой ветошью.

### ПРИМЕЧАНИЕ

Во избежание возможных царапин или других повреждений, используйте только воду и мягкую ткань или губку для очистки ветрового стекла.

Для более грязного ветрового стекла, используйте раствор нейтрального моющего средства с губкой и большое количество воды. Убедитесь, что Вы смыли остатки моющего средства. Остатки моющего средства могут стать причиной появления трещин на ветровом стекле.

Замените ветровое стекло, если царапины не могут быть удалены и мешают четкому обзору.

Следите, чтобы электролит, тормозная жидкость или другие химические растворители не попали на ветровое стекло и покрытие дисплея. Они могут повредить пластиковое покрытие.

## Уход за Вашим мотоциклом

### Уход за выхлопной трубой и глушителем

Выхлопная труба и глушитель изготовлены из нержавеющей стали, но могут покрыться пятнами под воздействием грязи и пыли.

Для удаления грязи и пыли используйте влажную губку и жидкое кухонное моющее средство, затем сполосните чистой водой. Вытрите замшей или мягкой салфеткой.

Чтобы удалить нагар, используйте качественные очистительные средства, имеющиеся в розничной продаже. Затем ополосните и вытрите, как после удаления грязи и пыли.

Если выхлопная труба и глушитель окрашены, не используйте имеющиеся в продаже абразивные моющие средства. Используйте нейтральные моющие средства для очистки окрашенной поверхности выхлопной трубы и глушителя. Если Вы не уверены, что поверхности выхлопной трубы и глушителя Вашего мотоцикла окрашены, обратитесь к дилеру.

#### ПРИМЕЧАНИЕ

Несмотря на то, что выпускная труба изготовлена из нержавеющей стали, она может со временем поржаветь, особенно под воздействием высоких температур. Удаляйте все загрязнения по мере их появления.

## Хранение мотоцикла

### Хранение мотоцикла

Если мотоцикл хранится на улице, желательно использовать специальный чехол, закрывающий весь мотоцикл. Если Вы собираетесь ставить мотоцикл на длительное хранение, следуйте нижеприведенным указаниям:

- Вымойте мотоцикл и обработайте его специальными защитными средствами (кроме поверхностей, окрашенных матовой краской). Нанесите на хромированные поверхности смазку, предохраняющую от коррозии.
- Установите мотоцикл на подставку для технического обслуживания, чтобы колеса не касались земли.
- После дождя снимите чехол и дайте мотоциклу высохнуть.
- Снимите аккумуляторную батарею (➔стр.95), чтобы избежать ее разрядки. Зарядите аккумуляторную батарею в затененном, хорошо проветриваемом помещении.

- ▶ Если Вы не снимаете аккумуляторную батарею с мотоцикла, отсоедините провод от отрицательной ⊖ клеммы, чтобы избежать ее разряда.

При расконсервации мотоцикла после длительного хранения, выполните все пункты, указанные в разделе «Регламент технического обслуживания» ➔стр.73.

### Перевозка мотоцикла

Если мотоцикл нуждается в транспортировке, то он должен быть погружен на специальный трейлер для перевозки мотоциклов или на грузовой автомобиль с платформой и подъемным механизмом. В любом случае он должен быть надежно закреплен. Запрещается буксировать мотоцикл, даже способом частичной погрузки.

#### ПРИМЕЧАНИЕ

Буксировка мотоцикла может вызвать серьезные повреждения его коробки передач.

## Вы и окружающая среда

Обладание мотоциклом может доставлять удовольствие от его вождения, но нельзя забывать об охране окружающей среды.

### Используйте экологические средства

Для очистки мотоцикла применяйте моющие средства, которые разлагаются естественным путем под воздействием микроорганизмов. Не используйте очистители аэрозольного типа, в состав которых входит хлорфторуглерод, наносящий вред озоновому слою.

### Правильно утилизируйте вредные отходы

Сливайте масло и другие токсичные вещества в отдельные емкости и сдавайте на пункты утилизации. Чтобы получить информацию о ближайшем пункте переработки, а также рекомендации относительно правил утилизации неперерабатываемых отходов, обратитесь в ближайшее государственное или муниципальное учреждение, которое занимается вопросами экологии.

Не выбрасывайте отработанное масло в контейнеры для бытового мусора и не выливайте его на землю или в дренажные стоки. Отработанное масло, топливо, охлаждающая жидкость и растворители имеют в своем составе ядовитые вещества, которые не только могут нанести вред здоровью работников коммунальных служб, но и отравить питьевую воду в ближайших водоемах.



## Серийные номера

Серийные номера рамы и двигателя служат для идентификации мотоцикла и необходимы при его регистрации. Они могут также потребоваться при заказе запасных частей. Номер рамы выштампован на правой стороне рулевой колонки. Номер двигателя выбит на правой стороне картера.

Для удобства запишите эти номера и храните запись в безопасном месте.

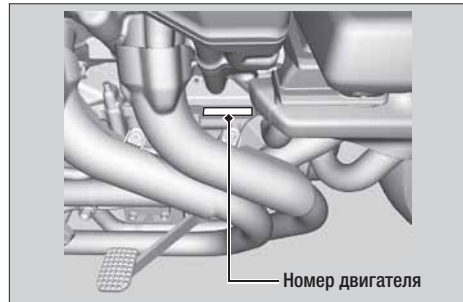
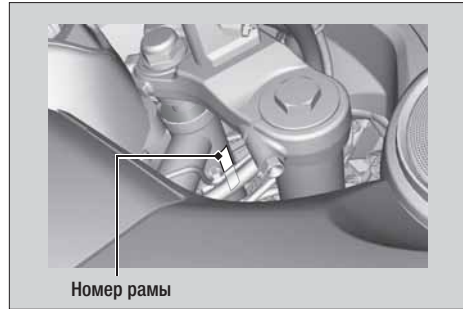

## Технические характеристики

### Основные компоненты

Тип	SC74
Габаритная длина	2 380 мм
Габаритная ширина	940 мм
Габаритная высота	1 170 мм
Колесная база	1 645 мм
Мин. дорожный просвет	130 мм
Угол продольного наклона оси поворота колеса	28° 53'
Колея	118 мм
Снаряженная масса	338 кг
Максимальная грузоподъемность*1	192 кг
Максимальная масса груза*2	25 кг
Вместимость	Водитель и 1 пассажир
Минимальный радиус поворота	3,24 м

\*1 Включая водителя, пассажира, весь багаж и дополнительное оборудование.

\*2 Включая вес всего багажа и дополнительного оборудования.

Рабочий объем	1 261 см <sup>3</sup>	
Диаметр цилиндра и ход поршня	78,0 × 66,0 мм	
Степень сжатия	10,0:1	
Топливо	Неэтилированный бензин с октановым числом не менее 92	
Емкость топливного бака	19 литров	
Аккумуляторная батарея	YTZ14S 12 В-11,2 А·ч (10 ч) 11,8 А·ч (20 ч)	
Передаточные числа моторной передачи	1-я	2,571
	2-я	1,722
	3-я	1,285
	4-я	1,041
	5-я	0,862
Передаточное число (первичное/вторичное/конечное)	1,785/0,878/2,833	

### ■ Сервисные данные

Размер шины	передняя	130/70R18M/C 63V
	задняя	200/50R17M/C 75V
Тип шины	радиальная, бескамерная	
Рекомендуемые шины	передняя	DUNLOP D423F BRIDGESTONE G853 RADIAL F
	задняя	DUNLOP D423 BRIDGESTONE G852 RADIAL F
Давление воздуха в шинах	передняя	250 кПа (2,50 кгс/см <sup>2</sup> )
	задняя	290 кПа (2,90 кгс/см <sup>2</sup> )
Минимальная глубина протектора	передняя	1,5 мм
	задняя	2,0 мм
Свеча зажигания	(стандарт)	CR7EH-9 (NGK) или U22FER9 (DENSO)
	(для езды на высокой скорости)	CR8EH-9 (NGK) или U24FER9 (DENSO)
Зазор между электродами свечи зажигания	0,80–0,90 мм	
Частота холостого хода	1 000 ± 100 об/мин	

Рекомендуемое моторное масло

Моторное масло Honda для 4-тактных двигателей, классификация по API не ниже SG, кроме маркированных как «Energy Conserving» (энергосберегающие) и «Resource Conserving» (ресурсосберегающие), класс вязкости SAE 10W-30, класс MA по стандарту JASO T 903

Заправочная емкость системы смазки двигателя	при замене масла	3,6 л
	при замене масла и масляного фильтра	3,9 л
	после разборки	4,7 л
Рекомендуемое масло главной передачи	Гипоидное масло SAE 80	
Заправочная емкость масла главной передачи	при замене масла	155 см <sup>3</sup>
	после разборки	175 см <sup>3</sup>
Рекомендуемая тормозная жидкость и жидкость сцепления	Honda DOT 4	
Заправочная емкость системы охлаждения	3,0 л	
Рекомендуемая охлаждающая жидкость	Pro Honda HP	

## Технические характеристики

## ■ Лампы

Фары	Светодиод
Стоп-сигнал	Светодиод
Задние габаритные огни	Светодиод
Передние указатели поворота	Светодиод
Задние указатели поворота	Светодиод
Фонарь освещения номерного знака	Светодиод

## ■ Предохранители

Главный предохранитель	A	30 А
	B	65 А
Другие предохранители	30 А, 20 А, 10 А	

## ■ Момент затяжки

Сливная пробка картера двигателя	29 Н·м	(3,0 кгс·м)
Масляный фильтр	26 Н·м	(2,7 кгс·м)
Крышка заливной горловины масла главной передачи	12 Н·м	(1,2 кгс·м)
Сливная пробка масла главной передачи	20 Н·м	(2,0 кгс·м)
Болт передней оси	59 Н·м	(6,0 кгс·м)
Крепежные болты переднего тормозного суппорта	31 Н·м	(3,2 кгс·м)
Стяжной болт передней оси	27 Н·м	(2,8 кгс·м)
Гайка задней оси	98 Н·м	(10,0 кгс·м)
Стопорный болт заднего тормозного суппорта	69 Н·м	(7,0 кгс·м)
Стяжной болт задней оси	27 Н·м	(2,8 кгс·м)

## Алфавитный указатель

ABS (антиблокировочная система).....	13
Сигнализатор.....	36, 118
<b>Bluetooth® Аудио</b>	
Bluetooth® аудио.....	45
Аудиоустройство Bluetooth®.....	51
Воспроизведение трека.....	53
Остановка воспроизведения.....	53
Подключение аудиоустройства.....	51
Подключение звукового устройства.....	52
Сброс зарегистрированных устройств....	54
Смена трека.....	53
<b>USB аудио</b>	
Воспроизведение трека	
с флэш-накопителя USB.....	57
Воспроизведение трека с цифрового	
USBаудиоплеера.....	56
Изменение папки	
с флэш-накопителя USB.....	58
Остановка воспроизведения трека	
с флэш-накопителя USB.....	56
Остановка воспроизведения трека	
с цифрового USB аудиоплеера.....	56

Переключение трека	
с аудиоустройства USB.....	56
Переключение трека	
с флэш-накопителя USB.....	58
Подключение устройства USB.....	55
Флэш-накопитель USB.....	57
Цифровой USB аудиоплеер.....	55
<b>USB-разъем.....</b>	<b>55</b>

### A

Аккумуляторная батарея.....	77, 95
Акселератор.....	110
Антипробуксовочная система.....	15
<b>Аудиосистема.....</b>	<b>44</b>
Аудиоустройство Bluetooth®.....	51
Выключение звука.....	59
Информационный дисплей.....	22, 24
Компенсатор громкости (SVC).....	60
Неисправность.....	131
Расположение аудиосистемы.....	48
Совместимые устройства.....	46
Цифровой USB аудиоплеер.....	55

## Алфавитный указатель ► от Б до И

**Б**

Бензин .....	63, 149
Боковая крышка .....	89
Боковой упор .....	108

**В**

Внутренняя панель .....	87
Вы и окружающая среда .....	156
Выключатель аварийной сигнализации .....	39
Выключатель антипробуксовочной системы .....	40
Выключатель стоп-сигнала .....	106
Выключение звука .....	59

**Г**

Газогонь .....	149
Горят сигнализаторы неисправности .....	117

**Д**

Двигатель	
Выключатель двигателя .....	39, 146
Запуск двигателя .....	61
Масляный фильтр .....	100

Моторное масло .....	79, 98
Номер .....	157
Остановка двигателя .....	146
Перегрев двигателя .....	116
Держатель шлема .....	65
Длительность поездки .....	22, 24
Дополнительное оборудование .....	16
Дополнительный разъем .....	69

**З**

Замок блокировки руля .....	41
Замок зажигания .....	41
Заправка топливом .....	63
Запуск двигателя .....	61

**И**

Изменение режима воспроизведения аудиофайлов .....	50
Индикатор дальнего света .....	36
Индикатор нейтрали .....	36
Индикатор иммобилайзера (HISS) .....	37, 115
Индикаторы указателей поворота .....	37
Индикаторы .....	36

**К**

Карманы в обтекателе .....	67, 91
Ключ зажигания .....	145
Кнопка MODE .....	40, 48
Кнопка MUTE .....	40, 48
Кнопка SELECT .....	20, 40
Кнопка SET .....	20, 40
Кнопка TRACK .....	40, 48
Кнопка VOLUME .....	40, 48
Кнопка включения AUDIO .....	40, 48
Кнопка звукового сигнала .....	38
Кнопка стартера .....	39
Колеса	
Снятие заднего колеса .....	127
Снятие переднего колеса .....	123
Комбинированная антиблокировочная система .....	13
Комплект инструментов .....	67, 85
Компенсатор громкости (SVC) .....	60
Кofры .....	68, 90

**Л**

Лампы, замена .....	138
Левая верхняя крышка .....	88
Левый верхний кожух .....	93
Левый карман в обтекателе .....	67, 91
Левый нижний кожух .....	92

**М**

Максимальная масса груза .....	17
Масло	
Масло главной передачи .....	80, 109
Моторное масло .....	79, 98
Меры обеспечения безопасности .....	11
Многофункциональный дисплей ...	20, 21, 49
Модификация мотоцикла .....	16
Мойка мотоцикла .....	151
Мотоэкипировка .....	11

**Н**

Настройка цифровых часов .....	28, 31
Неисправности электрооборудования ...	138
Низкая температура воздуха .....	25
Номер рамы .....	157

## Алфавитный указатель ► от О до Р

### О

#### Оборудование

Держатель шлема.....	65
Дополнительный разъем.....	69
Карманы в обтекателе.....	67
Комплект инструментов.....	67, 85
Кофр.....	68
Руководство пользователя.....	67, 148
Система подогрева ручек.....	42
Одометр.....	22, 25, 146
Остановка двигателя.....	146
Охлаждающая жидкость.....	80, 102

### П

Панель приборов.....	20
Парковка.....	14
Перевозка мотоцикла.....	155
Перегрев двигателя.....	116
Переключатели.....	38
Переключатель режимов фары.....	38
Переключатель подогрева ручек.....	38, 42
Переключение передач.....	62
Пиктограммы состояния.....	21, 27, 49

Поиск и устранение неисправностей.....	114
Правила техники безопасности при вождении.....	12
Предохранители.....	78, 141
Предупреждающие таблички.....	6

### Р

Расположение узлов и механизмов.....	18
Расстояние на остатке топлива в баке.....	22, 26
Регулировка направления светового пучка фар.....	113
Регулировка рычага переднего тормоза... ..	111
Рекомендации по перевозке грузов.....	17
Рекомендуемые жидкости	
Жидкость сцепления.....	80
Масло главной передачи.....	80
Моторное масло.....	79
Охлаждающая жидкость.....	80
Топливо.....	63
Тормозная жидкость.....	80
Ремонтный комплект.....	122



**С**

Свечи зажигания .....	96
Седло .....	86
Серийные номера .....	157
Сигнал фарами .....	38
Сигнализатор антипробуксовочной системы .....	37, 119
Сигнализатор выключения антипробуксовочной системы .....	37
Сигнализатор высокой температуры охлаждающей жидкости .....	36, 116
Сигнализатор неисправности (MIL) системы впрыска (PGM-FI).....	36, 117
Сигнализатор низкого давления моторного масла .....	36, 117
Система отключения зажигания	
Боковой упор .....	108
Датчик наклона .....	148
Система подогрева ручек .....	42, 121
Снятие	
Боковая крышка .....	89
Верхняя крышка .....	88

Внутренняя панель .....	87
Кожух .....	90
Левый верхний кожух .....	93
Левый карман в обтекателе .....	91
Левый нижний кожух .....	92
Седло .....	86
Фиксаторы А и В .....	94
Спидометр .....	20
Спиртосодержащие виды топлива .....	149
Средний расход топлива .....	22, 23
Средняя скорость .....	22, 24
Счетчик пробега за поездку .....	22, 25, 146
Сцепление .....	107

**Т**

Табличка с кодом краски .....	76
Таблички и наклейки .....	6
Тахометр .....	20
Текущий расход топлива .....	22, 23
Температура воздуха .....	22, 25
Температура охлаждающей жидкости .....	21, 120

## Алфавитный указатель ► от Т до Ш

### Т

Технические характеристики.....	158
Техническое обслуживание	
Важность технического обслуживания ...	71
Основы правильного обслуживания.....	75
Регламент технического обслуживания ..	72
Топливо	
Емкость топливного бака.....	63
Остаток топлива в баке.....	21, 22, 26
Пробег на остатке топлива .....	22, 26
Рекомендуемое топливо.....	63
Указатель уровня топлива.....	21, 26, 120
Торможение .....	12
Тормоза	
Износ тормозных колодок .....	105
Тормозная жидкость .....	80, 104
Уровень топлива .....	22, 26
Уход за Вашим мотоциклом.....	151

### У

Уровень топлива .....	22, 26
Уход за Вашим мотоциклом.....	151

### Х

Хранение	
U-образный блокиратор колеса.....	66
Дополнительный разъем .....	69
Карман в обтекателе .....	67
Комплект инструментов .....	67
Кофр .....	68
Оборудование.....	65
Руководство пользователя .....	67, 148
Система подогрева ручек .....	42
Шлем.....	65
Хранение мотоцикла.....	155

### Ч

Часы.....	21, 28, 31
Компенсатор громкости (SVC).....	60

### Ш

Шины	
Давление воздуха в шинах.....	81
Замена шины .....	81, 122
Прокол шины .....	122